

MAZUVO

GARTEN- UND OBJEKTMÖBEL • SEIT 1959



OBJEKT INNENMÖBEL 2022

MEUBLES INTÉRIEURS POUR COLLECTIVITÉS 2022

NEUE VERKAUFSPREISE SAISON 2022. NOUVEAUX PRIX DE VENTE SAISON 2022.

Aufgrund der weiter steigenden Material-, Energie und Transportkosten wurden viele unserer Lieferanten **gezwungen**, die bereits angekündigten Verkaufspreise auf den 1. Februar 2022 nochmals anzupassen.

Leider waren wir beim Druck unseres Objekt Möbel-Katalogs 2022 noch nicht über diese Umstände informiert, weshalb die meisten Preise in der gedruckten Version nicht mehr gültig sind.

In dieser **Online-Version Stand Februar 2022** finden Sie nun alle **definitiven Verkaufspreise**.

Wir bedanken uns bei Ihnen für Ihr Verständnis und stehen Ihnen für Fragen oder ergänzende Auskünfte sehr gerne zur Verfügung.

MAZUVO AG

Dû à la hausse poursuivante des coûts des matériaux, de l'énergie et les frais de port, nombreux fabricants ont été contraints d'adapter une fois de plus les prix de vente pour le 1er février 2022.

Malheureusement, lors de l'impression de notre catalogue de mobilier de jardin en 2022, nous n'étions pas encore informés de ces circonstances, c'est pourquoi la plupart des prix de la version imprimée ne sont plus valables. Dans cette **version en ligne de février 2022**, vous trouverez désormais tous **les prix de vente définitifs**.

Nous vous remercions de votre compréhension et sommes heureux de répondre à vos questions ou de fournir des informations supplémentaires.

MAZUVO AG



Information:

Preis- und Modelländerungen vorbehalten.
Wiederverkaufs- und Objektrabatte auf Anfrage oder Offerte.
Preise in CHF inkl. 7.7% MWST

Information:

Modifications des prix et modèles réservés
Rabais pour revendeurs où pour des collectivités selon tableau séparé où selon offre individuel.
Prix en CHF, incl. TVA de 7,7%

SEIT ÜBER 60 JAHREN IHR PARTNER FÜR OBJEKT- UND GASTROMÖBEL. DEPUIS PLUS DE 60 ANS VOTRE PARTENAIRE POUR MOBILIER POUR COLLECTIVITÉS.

Willkommen in der Welt von MAZUVO, dem Schweizer Spezialisten für Objekt- und Gastromöbel. Seit 1959 bieten wir Restaurants, Hotels, Heimen, Spitälern und öffentlichen Institutionen langlebige und höchst ästhetische Produkte. Wir begleiten Sie mit individuellen Services auf Ihrem Weg von der ersten Idee bis zum Unterhalt Ihrer Ausstattung.

MARKEN. MAZUVO steht für höchste Qualität von Herstellern und Topmarken wie solpuri, conmoto, Todus, Karasek, Ton, Pedrali, Scab, et al. (Metalmobil), Vincent Sheppard, EMU, Faserplast, Jan Kurtz oder Glatz-Sonnenschirme. Mit unserer Eigenmarke MAZUVO setzen wir Produkte um, welche speziell auf die Bedürfnisse des Schweizer Marks adaptiert sind.

SORTIMENT. Wir bieten alles, was Sie für Ihre Rundum-Ausstattung für Garten und Terrasse brauchen: Stühle, Tische, Lounges, Barmöbel, Sessel, Bänke, Liegen für den Wellnessbereich und Saalbestuhlung, aber auch Sonnenschirme, Kissen inkl. passenden Boxen oder Leuchten und Heizlampen. Für den Innenbereich bieten wir ihnen eine Auswahl an Stühlen und Tischen mit einem sehr guten Preis-Leistungsverhältnis an.

BERATUNG. Flexible Tischanordnung und Kapazitätsmaximierung, Sonneneinstrahlung und Windböen, und natürlich das Wohlbefinden Ihrer Gäste: Viele Faktoren haben Einfluss auf die optimale Möblierung. Wir beraten Sie umfassend von der ersten Ideenskizze bis zur Auswahl der richtigen Produkte – am besten direkt bei Ihnen vor Ort.

SERVICES. Selbstverständlich liefern wir Ihre Möbel auf Wunsch direkt zu Ihnen und montieren sie. Mit Unterhalts- und Reparaturservices wie der Auffrischung des Holzes, dem Ersatz einer beschädigten Tischplatte oder der Neubespannung Ihrer Sonnenschirme helfen wir Ihnen, die Lebensdauer Ihrer Möbel weiter zu verlängern. Kissen und Schutzhüllen für Gartenmöbel schneiden wir gerne nach Mass.

Bienvenue dans le monde de MAZUVO, le spécialiste suisse du mobilier pour les collectivités. Depuis 1959, nous proposons des restaurants, hôtels, maisons de repos, hôpitaux et institutions publiques des produits durables et hautement esthétiques. Nous vous accompagnons avec des services individuels sur votre chemin, de la première idée à la maintenance de votre mobilier.

MARQUES. MAZUVO est synonyme de la plus haute qualité de fabricants et de grandes marques telles que Solpuri, Conmoto, Todus, Karasek, Ton, Pedrali, Scab, et al. (Metalmobil), Vincent Sheppard, EMU, Faserplast, Tolix, Jan Kurtz ou parasols de Glatz. Avec notre propre marque MAZUVO, nous réalisons de produits, qui sont adaptés aux besoins du marché suisse.

SORTIMENT. Nous offrons tout ce dont vous avez besoin pour votre équipement complet pour le jardin et la terrasse: chaises, tables, salons, meubles de bar, fauteuils, bancs, chaises longues pour le spa et les sièges, mais aussi des parasols, des coussins, ou de l'illumination et des lampes chauffantes. A part de cela nous vous proposons des chaises et tables pour l'intérieur à un bon rapport qualité/prix.

CONSEIL. Aménagement de tables flexible et optimisation de la capacité, rayonnement solaire et rafales de vent, et bien sûr du bien-être de vos invités: de nombreux facteurs influencent l'aménagement optimal. Nous vous conseillons de manière complète du premier aperçu de l'idée à la sélection des bons produits - de préférence directement sur votre site.

SERVICE. Bien sûr, nous vous livrons vos meubles directement et les assemblons. Avec des services de maintenance et de réparation, tels que le rafraîchissement du bois, le remplacement de plateaux de table ou l'échange de la toile de vos parasols, nous pouvons vous aider à prolonger la durée de vie de vos meubles. Les coussins et les housses de protection pour les meubles de jardin sont fabriqués sur mesure.

VISUALISIERUNG. VISUALISATION.



INHALT. CONTENU.

CLASSIC & MODERN Holzstühle

CLASSIC & MODERN chaises en bois

- 10 Bergamo
- 12 Ideal & PIZ
- 14 Model 14 & 18
- 16 Ironica, Model 24 & 56
- 18 Nym & Nemea
- 20 Norma
- 22 Banana & Era
- 24 Punton & Petit
- 26 Stockholm & Prag
- 28 811 & Valencia
- 32 Santiago & Leaf
- 34 Moritz & Merano
- 40 Lisa
- 44 Blume, Vic & Jazz
- 48 Zebra & Sonny
- 52 Kicca & Split

Konferenz und Saalbestuhlung

Chaises de conférence

- 56 Kuadra
- 60 Airolo, Trend, Inga
- 61 Alice

Lounge

- 62 Chips
- 64 Split
- 66 Merano & Kyk
- 68 Santiago 02

Barhocker

Tabouret de bar

- 70 Merano & Leaf
- 72 Banana, Ironica, Ideal
Stockholm & Punton
- 73 Valencia & Split
- 74 Malmö 236 & 246
- 75 Kuadra & 1336
- 76 Cube & Tonda
- 77 Kicca & Arki

Bänke und Sofa

Banc et sofa

- 78 Santiago 02
- 79 Nomad
- 80 Kyk

Modulare Sitzgruppe

Banquette modular

- 81 Diner
- 82 Modus
- 83 Space

Brandschutz Möbel

Meubles anti incendie

- 84 Brandschutz

Konferenz- und Saaltische

Table de conférence

- 86 Kompakt
- 87 Timmy, Eco & Libro
- 91 Stapelkarren

Tische

Table

- 92 Bloom
- 94 Delta & Malmö
- 95 Ironica & Lasu
Stockholm & Ink44

Tischuntergestelle

Piètement de table

- 96 Inox
- 100 Zenith
- 102 Tonda
- 103 Step
- 104 Quadra
- 106 Easy
- 108 Dream
- 113 Ypsilon
- 116 Bold
- 118 Nostalgie & Nosti
- 120 Impero & Bistrot
- 121 Nosti & Gerade
- 123 Travers & Pilz
- 126 Hexagon
- 127 Easy Mix and Fix

Tischplatten

Plateau de tables

- 128 Scab
- 130 Pedrali Fenix
- 132 Pedrali Laminat
- 134 Pedrali Compact
- 136 MAZUVO Holzplatten

Hey Sign

- 138 Filzmuster
- 140 Paravent Welle
- 142 Paravent Welle gebogen
- 144 Leuchte & Hängemodul Welle
- 145 Wandmodul & Tischmodull Welle

HYGN.ME

- 146 Station 1
- 150 Station 2
- 154 Station 3
- 158 Zubehör

- 160 Vermassungen
Dimensions

- 161 AGB
CGV



Lagerartikel Schweiz
Articles en stock en suisse



Lieferfrist ab Europa-Lager:
ca. 6-8 Wochen
Delais de livraison depuis stock
europeen: env. 6-8 semaines

MAZUVO

REFERENZBILD:
ELDORA AG GEBÄUDE A1 M.O.V.E
ZÜRICH

MARKEN. MARQUES.

Aufgrund unserer 60-jährigen Erfahrung haben wir ein Lieferantennetzwerk aufgebaut, das auf den weltweit führenden Herstellern von Garten- und Objektmöbeln basiert. Diese zeichnen sich durch Qualität, Nachhaltigkeit, Top-Design, Innovation und Materialvielfalt aus. Nebst den speziell für unsere Schweizer Kundschaft designten Möbeln unserer Eigenmarke MAZUVO vertreibt MAZUVO AG weitere internationale und nationale Marken.

Generalvertretungen Schweiz:

Cassecroute, Cinas, conmoto, Liro, Lume, Oasiq, Todus

Kooperationspartner Schweiz:

Jan Kurtz, solpuri

Exklusivpartner:

GLATZ

Pendant nos 60 ans d'activité, nous avons établi un réseau de partenaires et fournisseurs. Tous des spécialistes dans le mobilier de jardin et de parasol. Celles-ci se caractérisent par la qualité, la durabilité, la conception de pointe, l'innovation et la diversité des matériaux. Outre les meubles de notre propre marque MAZUVO, spécialement conçus pour notre clientèle suisse, MAZUVO AG vend d'autres marques internationales et nationales.

Représentante générale pour la Suisse:

Cassecroute, Cinas, conmoto, Liro, Lume, Oasiq, Todus

Partenaire de coopération Suisse:

Jan Kurtz, solpuri

Partenariat exclusif:

GLATZ



KATALOGE & PREISLISTEN 2022.

CATALOGUES & LISTES DE PRIX 2022.

In unseren MAZUVO Katalogen können wir leider nur einen kleinen Teil unserer grossen Produktpalette zeigen. Selbstverständlich haben Sie die Möglichkeit, auf die ganzen Sortimente unserer Partner Lieferanten zuzugreifen. Mit nachstehendem Link gelangen Sie auf unsere Markenübersicht mit allen aktuellen Katalogen und Preislisten.

► www.mazuvo.ch/objektkunden/marken/

Dans nos catalogues MAZUVO, nous ne pouvons malheureusement présenter qu'une petite partie de notre vaste gamme de produits. Vous avez bien entendu la possibilité d'accéder à l'ensemble des gammes de nos fournisseurs partenaires. Le lien ci-dessous vous permet d'accéder à notre aperçu des marques avec tous les catalogues et listes de prix actuels.

► www.mazuvo.ch/objektkunden/marken/

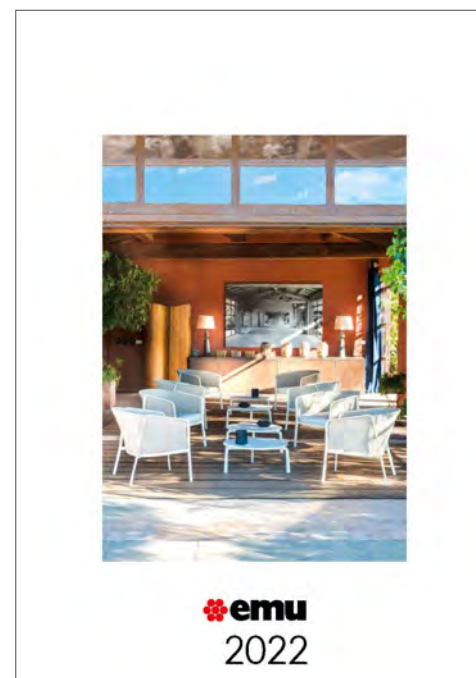





ESTÉE LAUDER
GALGENEN
mit Trispace AG, Zürich



MICROSOFT-CAFÉ
WEF DAVOS
mit Kreativagentur standing ovation, Zürich



BAUARENA
VOLKETSWIL
Konzeption und Raumplanung:
HAUSER UND PARTNER DÜBENDORF



OPENBIM FORUM
LUZERN



THE BRIDGE, MGallery HOTEL
WROCLAW, PL

Realisiert durch:
SCAB DESIGN



ULMER OPTIK
DIELSDORF



ZAPPA'S RESTAURANT
HAVÍŘOV, CZ

Realisiert durch:
TON Möbel



SCHLOSS RUED



FUSSBALLVEREIN BORUSSIA
MÖNCHENGLADBACH

Realisiert durch:
CONMOTO



COTIDIANO
MÜNCHEN

Realisiert durch:
TON Möbel



HOTEL HOLDIDAY INN
POLEN

Realisiert durch:
TON Möbel



THE POTTING SHED
UNITED KINGDOM

Realisiert durch:
TON Möbel



CHAIR TON

GO FROM 219 CZK

Cafe







Abbildung / image	Artikel - Bezeichnung / description d'article	Preis Prix CHF												
	<p>BERGAMO Stuhl ohne Armlehne Gestell Buche naturlackiert oder gebeizt nach Kollektion, stapelbar Sperrholzsitz gemäss Kollektion Polsterung gemäss Kollektion</p> <p>BERGAMO chaise sans accoudoirs Structure en hêtre naturel ou teinté selon collection, empilable Contreplaqué selon collection Rembourré selon collection</p> <table border="0" data-bbox="952 555 1675 702"> <tr> <td>Gesamtbreite (cm)</td> <td>Gesamttiefe (cm)</td> <td>Gesamthöhe (cm)</td> </tr> <tr> <td>48</td> <td>51</td> <td>83,7</td> </tr> <tr> <td>Sitzhöhe (cm)</td> <td>Sitzbreite (cm)</td> <td>Sitztiefe (cm)</td> </tr> <tr> <td>46</td> <td>42</td> <td>44</td> </tr> </table>	Gesamtbreite (cm)	Gesamttiefe (cm)	Gesamthöhe (cm)	48	51	83,7	Sitzhöhe (cm)	Sitzbreite (cm)	Sitztiefe (cm)	46	42	44	<p>ab 229.- 239.-</p> <p>à partir de 229.- 239.-</p>
Gesamtbreite (cm)	Gesamttiefe (cm)	Gesamthöhe (cm)												
48	51	83,7												
Sitzhöhe (cm)	Sitzbreite (cm)	Sitztiefe (cm)												
46	42	44												
	<p>BERGAMO Sessel mit Armlehne Gestell Buche naturlackiert oder gebeizt nach Kollektion, stapelbar Sperrholzsitz gemäss Kollektion Polsterung gemäss Kollektion</p> <p>BERGAMO fauteil avec accoudoirs Structure en hêtre naturel ou teinté selon collection, empilable Contreplaqué selon collection Rembourré selon collection</p> <table border="0" data-bbox="952 1114 1675 1260"> <tr> <td>Gesamtbreite (cm)</td> <td>Gesamttiefe (cm)</td> <td>Gesamthöhe (cm)</td> </tr> <tr> <td>57</td> <td>51,5</td> <td>82</td> </tr> <tr> <td>Armlehne Höhe (cm)</td> <td>Sitzhöhe (cm)</td> <td>Sitzbreite (cm)</td> </tr> <tr> <td>66</td> <td>47</td> <td>41,6</td> </tr> </table>	Gesamtbreite (cm)	Gesamttiefe (cm)	Gesamthöhe (cm)	57	51,5	82	Armlehne Höhe (cm)	Sitzhöhe (cm)	Sitzbreite (cm)	66	47	41,6	<p>ab 299.- 309.-</p> <p>à partir de 299.- 309.-</p>
Gesamtbreite (cm)	Gesamttiefe (cm)	Gesamthöhe (cm)												
57	51,5	82												
Armlehne Höhe (cm)	Sitzhöhe (cm)	Sitzbreite (cm)												
66	47	41,6												



Abbildung / image	Artikel - Bezeichnung / description d'article	Preis Prix CHF
 <p>Sitzhöhe (cm) 46 Sitzbreite (cm) 40 Sitztiefe (cm) 40</p> <p>Gesamtbreite (cm) 45 Gesamttiefe (cm) 48,5 Gesamthöhe (cm) 84</p>	<p>IDEAL Stuhl ohne Armlehne Gestell Buche naturlackiert oder gebeizt nach Kollektion Sperrholzsitz Polsterung gemäss Kollektion</p> <p>IDEAL chaise sans accoudoirs Structure en hêtre naturel ou teinté selon collection Contreplaqué Rembourré selon collection</p> <p>Mehrpreis für Version ohne sichtbaren Schrauben Surtaxe version à vis invisibles</p>	<p>ab 209.- 229.-</p> <p>à partir de 209.- 229.-</p> <p>30.- 30.-</p>
 <p>Gesamtbreite (cm) 45 Gesamttiefe (cm) 48,5 Gesamthöhe (cm) 84</p> <p>Sitzhöhe (cm) 46 Sitzbreite (cm) 40 Sitztiefe (cm) 40</p>	<p>IDEAL mit Beinverbinder (ehemals Modell PIZ), Stuhl ohne Armlehne Gestell Buche naturlackiert oder gebeizt nach Kollektion Sperrholzsitz gemäss Kollektion Polsterung gemäss Kollektion</p> <p>IDEAL avec connecteurs de jambes (anciennement modèle PIZ) Chaise sans accoudoirs Structure en hêtre naturel ou teinté selon collection Contreplaqué Rembourré selon collection</p> <p>Mehrpreis für Version ohne sichtbaren Schrauben Surtaxe version à vis invisibles</p>	<p>ab 209.- 229.-</p> <p>à partir de 209.- 229.-</p> <p>30.- 30.-</p>



Model 14 & Model 18

Abbildung / image	Artikel – Bezeichnung / description d'article	Preis Prix CHF												
	<p>MODEL 14 Stuhl ohne Armlehne Gestell Buchenholz massiv. Holzsitzschale aus Sperrholz mit Prägung, Gewicht 2,8 kg</p> <p>MODEL 14 chaise sans accoudoirs Structure en hêtre massif. Siège en bois en contreplaqué avec gaufrage, poids 2,8 kg</p> <table border="0"> <tr> <td>Gesamtbreite (cm)</td> <td>Gesamttiefe (cm)</td> <td>Gesamthöhe (cm)</td> </tr> <tr> <td>41</td> <td>51,5</td> <td>84</td> </tr> <tr> <td>Sitzhöhe (cm)</td> <td>Sitzbreite (cm)</td> <td>Sitztiefe (cm)</td> </tr> <tr> <td>46</td> <td>Ø 40,5</td> <td>Ø 40,5</td> </tr> </table>	Gesamtbreite (cm)	Gesamttiefe (cm)	Gesamthöhe (cm)	41	51,5	84	Sitzhöhe (cm)	Sitzbreite (cm)	Sitztiefe (cm)	46	Ø 40,5	Ø 40,5	<p>ab à partir de 309.-</p>
Gesamtbreite (cm)	Gesamttiefe (cm)	Gesamthöhe (cm)												
41	51,5	84												
Sitzhöhe (cm)	Sitzbreite (cm)	Sitztiefe (cm)												
46	Ø 40,5	Ø 40,5												
	<p>MODEL 18 Stuhl ohne Armlehne Gestell Buchenholz massiv. Holzsitzschale aus Sperrholz mit Prägung, Gewicht 2,9 kg</p> <p>MODEL 18 chaise sans accoudoirs Structure en hêtre massif. Siège en bois en contreplaqué avec gaufrage, poids 2,9 kg</p> <table border="0"> <tr> <td>Gesamtbreite (cm)</td> <td>Gesamttiefe (cm)</td> <td>Gesamthöhe (cm)</td> </tr> <tr> <td>41</td> <td>51,5</td> <td>84</td> </tr> <tr> <td>Sitzhöhe (cm)</td> <td>Sitzbreite (cm)</td> <td>Sitztiefe (cm)</td> </tr> <tr> <td>46</td> <td>Ø 40,5</td> <td>Ø 40,5</td> </tr> </table>	Gesamtbreite (cm)	Gesamttiefe (cm)	Gesamthöhe (cm)	41	51,5	84	Sitzhöhe (cm)	Sitzbreite (cm)	Sitztiefe (cm)	46	Ø 40,5	Ø 40,5	<p>ab à partir de 309.-</p>
Gesamtbreite (cm)	Gesamttiefe (cm)	Gesamthöhe (cm)												
41	51,5	84												
Sitzhöhe (cm)	Sitzbreite (cm)	Sitztiefe (cm)												
46	Ø 40,5	Ø 40,5												



Modell 04



Modell 763



Modell 33



Modell 150





Déjavu



Modell 20



















 TON

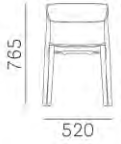

Abbildung / image	Artikel - Bezeichnung / description d'article	Preis Prix CHF																								
	<p>IRONICA Stuhl ohne Armlehne Buche oder Eiche, ohne Sitzpolster / mit Sitzpolster</p> <p>IRONICA chaise sans accoudoirs Hêtre ou chêne, sans rembourrage d'assise / avec rembourrage d'assise</p> <table border="0"> <tr> <td>Gesamtbreite (cm)</td> <td>Gesamttiefe (cm)</td> <td>Gesamthöhe (cm)</td> </tr> <tr> <td>44</td> <td>47,5</td> <td>84,5</td> </tr> <tr> <td>Sitzhöhe (cm)</td> <td>Sitzbreite (cm)</td> <td>Sitztiefe (cm)</td> </tr> <tr> <td>45</td> <td>41</td> <td>40</td> </tr> </table>	Gesamtbreite (cm)	Gesamttiefe (cm)	Gesamthöhe (cm)	44	47,5	84,5	Sitzhöhe (cm)	Sitzbreite (cm)	Sitztiefe (cm)	45	41	40	<p>ab 189.- / 229.-</p> <p>à partir de 189.- / 229.-</p>												
Gesamtbreite (cm)	Gesamttiefe (cm)	Gesamthöhe (cm)																								
44	47,5	84,5																								
Sitzhöhe (cm)	Sitzbreite (cm)	Sitztiefe (cm)																								
45	41	40																								
 <p style="text-align: center;">Model 24 Model 56</p>	<p>MODEL 24 Stuhl mit Armlehne MODEL 24 chaise avec accoudoirs Buche / Hêtre ohne Sitzpolster / mit Sitzpolster - sans rembourrage d'assise / avec rembourrage d'assise</p> <table border="0"> <tr> <td>Gesamtbreite (cm)</td> <td>Gesamttiefe (cm)</td> <td>Gesamthöhe (cm)</td> </tr> <tr> <td>57</td> <td>55</td> <td>78</td> </tr> <tr> <td>Armlehne Höhe (cm)</td> <td>Sitzhöhe (cm)</td> <td>Sitzbreite (cm)</td> </tr> <tr> <td>69,5</td> <td>46</td> <td>42,5</td> </tr> </table> <p>MODEL 56 Stuhl ohne Armlehne MODEL 56 chaise sans accoudoirs Buche / Hêtre ohne Sitzpolster / mit Sitzpolster - sans rembourrage d'assise / avec rembourrage d'assise</p> <table border="0"> <tr> <td>Gesamtbreite (cm)</td> <td>Gesamttiefe (cm)</td> <td>Gesamthöhe (cm)</td> </tr> <tr> <td>44,5</td> <td>48</td> <td>80</td> </tr> <tr> <td>Sitzhöhe (cm)</td> <td>Sitzbreite (cm)</td> <td>Sitztiefe (cm)</td> </tr> <tr> <td>46</td> <td>39,5</td> <td>40,5</td> </tr> </table>	Gesamtbreite (cm)	Gesamttiefe (cm)	Gesamthöhe (cm)	57	55	78	Armlehne Höhe (cm)	Sitzhöhe (cm)	Sitzbreite (cm)	69,5	46	42,5	Gesamtbreite (cm)	Gesamttiefe (cm)	Gesamthöhe (cm)	44,5	48	80	Sitzhöhe (cm)	Sitzbreite (cm)	Sitztiefe (cm)	46	39,5	40,5	<p>ab à partir de 359.- / 389.-</p> <p>ab à partir de 289.- / 319.-</p>
Gesamtbreite (cm)	Gesamttiefe (cm)	Gesamthöhe (cm)																								
57	55	78																								
Armlehne Höhe (cm)	Sitzhöhe (cm)	Sitzbreite (cm)																								
69,5	46	42,5																								
Gesamtbreite (cm)	Gesamttiefe (cm)	Gesamthöhe (cm)																								
44,5	48	80																								
Sitzhöhe (cm)	Sitzbreite (cm)	Sitztiefe (cm)																								
46	39,5	40,5																								

PEDRALI®



Abbildung / image	Artikel - Bezeichnung / description d'article	Preis Prix CHF
	<p>NYM 2830 Stuhl ohne Armlehne, chaise sans accoudoirs Eschenholz mit Aluminiumverstärkung Bois de frêne avec renforcement en aluminium</p> <p>NYM 2835 Sessel mit Armlehne, fauteuil avec accoudoirs Eschenholz mit Aluminiumverstärkung Bois de frêne avec renforcement en aluminium</p> <div style="display: flex; align-items: center; justify-content: space-around;"> <div style="display: flex; gap: 10px;"> <div style="text-align: center;"> FR</div> <div style="text-align: center;"> N1</div> <div style="text-align: center;"> GC</div> <div style="text-align: center;"> BI</div> <div style="text-align: center;"> AN</div> </div> <div style="text-align: right;">    </div> </div> <p>Mindestbestellmenge: 2 Stk. / quantité minimale : 2 pcs.</p>	<p>ab à partir de 599.-</p> <p>ab à partir de 669.-</p>
	<p>NEMEA 2820 Stuhl ohne Armlehne, chaise sans accoudoirs Eschenholz mit Aluminiumverstärkung Bois de frêne avec renforcement en aluminium</p> <p>NEMEA 2825 Sessel mit Armlehne, fauteuil avec accoudoirs Eschenholz mit Aluminiumverstärkung Bois de frêne avec renforcement en aluminium</p> <p>Farben / couleurs:</p> <div style="display: flex; align-items: center; justify-content: space-around;"> <div style="text-align: center;"> FR</div> <div style="text-align: center;"> N1</div> <div style="text-align: center;"> GC</div> <div style="text-align: center;"> BI</div> <div style="text-align: center;"> AN</div> </div> <div style="text-align: right;">     </div> <p>Mindestbestellmenge: 2 Stk. / quantité minimale: 2 pcs.</p>	<p>ab à partir de 439.-</p> <p>ab à partir de 449.-</p>



 TON

SINCE 2016

BISTRONE

~ RESTAURANT & COFFEE ~



Abbildung / image	Artikel - Bezeichnung / description d'article	Preis Prix CHF
 <p>Masse: Höhe: 88cm, Breite: 55cm, Tiefe: 54cm Dimension: hauteur: 88cm, largeur: 55cm, profondeur: 54cm</p>	<p>NORMA (Alternative by TON) Stuhl ohne Armlehne Diverse Holz Ausführungen und Polsterungen möglich</p> <p>NORMA (Alternative by TON) chaise sans accoudoirs Différents finitions du bois et divers tissus de rembourrage possible</p> <p>Version: ungepolstert, nicht stapelbar / non rembourré, non empilable Version: ungepolstert, stapelbar / non rembourré, empilable</p> <p>Mindestbestellmenge: 8 Stk. Quantité minimum: 8 pcs.</p>  <p>Zubehör: Reihenverbindung / accessoire: raccordement de siège</p>	<p>ab à partir de</p> <p>269.- 289.-</p>



311 917





313 917



314 917



Abbildung / image	Artikel - Bezeichnung / description d'article	Preis Prix CHF												
 <p data-bbox="230 715 801 804">Gewicht/Poids: 3.7 kg Mindestbestellmenge und Verpackungseinheit: 2 Stk. Quantité minimum de commande et unité à: 2 pcs.</p>	<p data-bbox="896 264 1429 400">BANANA Stuhl ohne Armlehne Erhältlich in Buche, gebeizt nach Kollektion ohne Sitzpolster mit Sitzpolster, Stoffbezug gemäss Kollektion</p> <p data-bbox="896 480 1503 616">BANANA chaise sans accoudoirs Disponible en hêtre, teinté selon collection sans rembourrage d'assise avec rembourrage d'assise, tissu selon la collection</p> <table data-bbox="896 632 1615 775"> <tr> <td>Gesamtbreite (cm)</td> <td>Gesamttiefe (cm)</td> <td>Gesamthöhe (cm)</td> </tr> <tr> <td>46</td> <td>48,5</td> <td>82</td> </tr> <tr> <td>Sitzhöhe (cm)</td> <td>Sitzbreite (cm)</td> <td>Sitztiefe (cm)</td> </tr> <tr> <td>46</td> <td>39,5</td> <td>40,5</td> </tr> </table>	Gesamtbreite (cm)	Gesamttiefe (cm)	Gesamthöhe (cm)	46	48,5	82	Sitzhöhe (cm)	Sitzbreite (cm)	Sitztiefe (cm)	46	39,5	40,5	<p data-bbox="1989 336 2092 400">ab 259.- ab 299.-</p> <p data-bbox="1944 560 2136 624">à partir de 259.- à partir de 299.-</p>
Gesamtbreite (cm)	Gesamttiefe (cm)	Gesamthöhe (cm)												
46	48,5	82												
Sitzhöhe (cm)	Sitzbreite (cm)	Sitztiefe (cm)												
46	39,5	40,5												
 <p data-bbox="230 1294 801 1383">Gewicht/Poids: 4.0 kg Mindestbestellmenge und Verpackungseinheit: 2 Stk. Quantité minimum de commande et unité à: 2 pcs.</p>	<p data-bbox="896 879 1532 1015">ERA Stuhl ohne Armlehne Erhältlich in Eiche und Buche, gebeizt nach Kollektion ohne Sitzpolster mit Sitzpolster, Stoffbezug gemäss Kollektion</p> <p data-bbox="896 1054 1543 1190">ERA chaise sans accoudoirs Disponible en chêne et en hêtre, teinté selon collection sans rembourrage d'assise avec rembourrage d'assise, tissu selon la collection</p> <table data-bbox="896 1206 1585 1350"> <tr> <td>Gesamtbreite (cm)</td> <td>Gesamttiefe (cm)</td> <td>Gesamthöhe (cm)</td> </tr> <tr> <td>43</td> <td>50</td> <td>88</td> </tr> <tr> <td>Sitzhöhe (cm)</td> <td>Sitzbreite (cm)</td> <td>Sitztiefe (cm)</td> </tr> <tr> <td>46</td> <td>40</td> <td>40</td> </tr> </table>	Gesamtbreite (cm)	Gesamttiefe (cm)	Gesamthöhe (cm)	43	50	88	Sitzhöhe (cm)	Sitzbreite (cm)	Sitztiefe (cm)	46	40	40	<p data-bbox="1973 951 2076 1015">ab 289.- ab 379.-</p> <p data-bbox="1935 1134 2128 1198">à partir de 289.- à partir de 379.-</p>
Gesamtbreite (cm)	Gesamttiefe (cm)	Gesamthöhe (cm)												
43	50	88												
Sitzhöhe (cm)	Sitzbreite (cm)	Sitztiefe (cm)												
46	40	40												



Menu items listed on the chalkboard:

- ŠNECI V POKROVŠKI BUTI 10,-
- ŠNECI V POKROVŠKI BUTI 12,-
- ŠNECI V POKROVŠKI BUTI 14,-
- ŠNECI V POKROVŠKI BUTI 16,-



Abbildung / image	Artikel - Bezeichnung / description d'article	Preis Prix CHF												
 <p data-bbox="230 651 801 743">Gewicht/Poids: 4.7 kg Mindestbestellmenge und Verpackungseinheit: 2 Stk. Quantité minimum de commande et unité à: 2 pcs.</p>	<p data-bbox="896 240 1534 360">PUNTON Stuhl ohne Armlehne Erhältlich in Eiche und Buche, gebeizt nach Kollektion ohne Sitzpolster mit Sitzpolster, Stoffbezug gemäss Kollektion</p> <p data-bbox="896 403 1541 539">PUNTON chaise sans accoudoirs Disponible en chêne et en hêtre, teinté selon collection sans rembourrage d'assise avec rembourrage d'assise, tissu selon la collection</p> <table data-bbox="896 582 1624 726"> <tr> <td>Gesamtbreite (cm)</td> <td>Gesamttiefe (cm)</td> <td>Gesamthöhe (cm)</td> </tr> <tr> <td>52</td> <td>49</td> <td>75,5</td> </tr> <tr> <td>Sitzhöhe (cm)</td> <td>Sitzbreite (cm)</td> <td>Sitztiefe (cm)</td> </tr> <tr> <td>46</td> <td>Ø 40</td> <td>Ø 40</td> </tr> </table>	Gesamtbreite (cm)	Gesamttiefe (cm)	Gesamthöhe (cm)	52	49	75,5	Sitzhöhe (cm)	Sitzbreite (cm)	Sitztiefe (cm)	46	Ø 40	Ø 40	<p data-bbox="1982 296 2085 355">ab 269.- ab 359.-</p> <p data-bbox="1937 469 2130 528">à partir de 269.- à partir de 359.-</p>
Gesamtbreite (cm)	Gesamttiefe (cm)	Gesamthöhe (cm)												
52	49	75,5												
Sitzhöhe (cm)	Sitzbreite (cm)	Sitztiefe (cm)												
46	Ø 40	Ø 40												
 <p data-bbox="241 1283 427 1358">Petit 014 Mindestmenge 2 Quantité min. 2 pcs</p> <p data-bbox="584 1283 770 1358">Petit 114 Mindestmenge 1 Quantité min. 2 pcs</p>	<p data-bbox="896 839 1406 930">PETIT 014 Kinderstuhl ohne Armlehne Erhältlich in Buche, gebeizt nach Kollektion 32 x 40.5 x 63 cm (BxTxH)</p> <p data-bbox="896 963 1462 1054">PETIT 014 chaise pour enfants sans accoudoirs Disponible en hêtre, teinté selon collection 32 x 40.5 x 63 cm (LxPxH)</p> <p data-bbox="896 1121 1406 1212">PETIT 114 Kinder/Hochstuhl mit Armlehne Erhältlich in Buche, gebeizt nach Kollektion 50 x 58.5 x 93 cm (BxTxH)</p> <p data-bbox="896 1246 1536 1337">PETIT 114 chaise haute pour enfants avec accoudoirs Disponible en hêtre, teinté selon collection 50 x 58.5 x 93 cm (LxPxH)</p>	<p data-bbox="1973 882 2101 973">ab à partir de 249.-</p> <p data-bbox="1973 1158 2101 1249">ab à partir de 829.-</p>												









Abbildung / image	Artikel - Bezeichnung / description d'article	Preis Prix CHF																								
 <p data-bbox="230 644 801 735">Gewicht/Poids: 5.2 kg / 6.1 kg Mindestbestellmenge und Verpackungseinheit: 1 Stk. Quantité minimum de commande et unité à: 1 pcs.</p>	<p data-bbox="896 240 1709 308">STOCKHOLM Stuhl / Sessel ohne und mit Armlehne Erhältlich in Buche, gebeizt nach Kollektion, mit und ohne Polsterung</p> <table data-bbox="896 320 1601 469"> <tr> <td>Gesamtbreite (cm)</td> <td>Gesamttiefe (cm)</td> <td>Gesamthöhe (cm)</td> </tr> <tr> <td>49,5</td> <td>52,5</td> <td>83</td> </tr> <tr> <td>Sitzhöhe (cm)</td> <td>Sitzbreite (cm)</td> <td>Sitztiefe (cm)</td> </tr> <tr> <td>47</td> <td>40,5</td> <td>38</td> </tr> </table> <p data-bbox="896 517 1720 584">STOCKHOLM chaise / fauteuil sans et avec accoudoirs Disponibile en hêtre, teinté selon collection, avec et sans rembourrage</p> <table data-bbox="896 596 1601 745"> <tr> <td>Gesamtbreite (cm)</td> <td>Gesamttiefe (cm)</td> <td>Gesamthöhe (cm)</td> </tr> <tr> <td>62</td> <td>52,5</td> <td>83</td> </tr> <tr> <td>Armlehne Höhe (cm)</td> <td>Sitzhöhe (cm)</td> <td>Sitzbreite (cm)</td> </tr> <tr> <td>70</td> <td>47</td> <td>40,5</td> </tr> </table>	Gesamtbreite (cm)	Gesamttiefe (cm)	Gesamthöhe (cm)	49,5	52,5	83	Sitzhöhe (cm)	Sitzbreite (cm)	Sitztiefe (cm)	47	40,5	38	Gesamtbreite (cm)	Gesamttiefe (cm)	Gesamthöhe (cm)	62	52,5	83	Armlehne Höhe (cm)	Sitzhöhe (cm)	Sitzbreite (cm)	70	47	40,5	<p data-bbox="1989 240 2114 341">ab à partir de 319.-</p>
Gesamtbreite (cm)	Gesamttiefe (cm)	Gesamthöhe (cm)																								
49,5	52,5	83																								
Sitzhöhe (cm)	Sitzbreite (cm)	Sitztiefe (cm)																								
47	40,5	38																								
Gesamtbreite (cm)	Gesamttiefe (cm)	Gesamthöhe (cm)																								
62	52,5	83																								
Armlehne Höhe (cm)	Sitzhöhe (cm)	Sitzbreite (cm)																								
70	47	40,5																								
 <p data-bbox="230 1294 801 1385">Gewicht/Poids: 4.0 kg Mindestbestellmenge und Verpackungseinheit: 2 Stk. Quantité minimum de commande et unité à: 2 pcs.</p>	<p data-bbox="896 820 1406 887">PRAG Stuhl ohne Armlehne Erhältlich in Buche, gebeizt nach Kollektion</p> <p data-bbox="896 927 1395 994">PRAG chaise sans accoudoirs Disponibile en hêtre, teinté selon collection</p> <table data-bbox="896 1038 1601 1187"> <tr> <td>Gesamtbreite (cm)</td> <td>Gesamttiefe (cm)</td> <td>Gesamthöhe (cm)</td> </tr> <tr> <td>44,2</td> <td>51</td> <td>79,5</td> </tr> <tr> <td>Sitzhöhe (cm)</td> <td>Sitzbreite (cm)</td> <td>Sitztiefe (cm)</td> </tr> <tr> <td>44,9</td> <td>40</td> <td>40</td> </tr> </table>	Gesamtbreite (cm)	Gesamttiefe (cm)	Gesamthöhe (cm)	44,2	51	79,5	Sitzhöhe (cm)	Sitzbreite (cm)	Sitztiefe (cm)	44,9	40	40	<p data-bbox="1989 820 2114 920">ab à partir de 249.-</p>												
Gesamtbreite (cm)	Gesamttiefe (cm)	Gesamthöhe (cm)																								
44,2	51	79,5																								
Sitzhöhe (cm)	Sitzbreite (cm)	Sitztiefe (cm)																								
44,9	40	40																								



Abbildung / image	Artikel - Bezeichnung / description d'article	Preis Prix CHF												
	<p>811 Stuhl ohne Armlehne Gestell Buche naturlackiert oder gebeizt nach Kollektion, Schilfrohrgeflecht Sperrholzsitz gemäss Kollektion Polsterung gemäss Kollektion</p> <p>811 chaise sans accoudoirs Structure en hêtre naturel ou teinté selon collection, tresse de roseau Contreplaqué selon collection Rembourré selon collection</p> <table border="0"> <tr> <td>Gesamtbreite (cm)</td> <td>Gesamttiefe (cm)</td> <td>Gesamthöhe (cm)</td> </tr> <tr> <td>45</td> <td>53,5</td> <td>80</td> </tr> <tr> <td>Sitzhöhe (cm)</td> <td>Sitzbreite (cm)</td> <td>Sitztiefe (cm)</td> </tr> <tr> <td>46</td> <td>45</td> <td>41</td> </tr> </table>	Gesamtbreite (cm)	Gesamttiefe (cm)	Gesamthöhe (cm)	45	53,5	80	Sitzhöhe (cm)	Sitzbreite (cm)	Sitztiefe (cm)	46	45	41	<p>ab 549.- 579.-</p> <p>à partir de 549.- 579.-</p>
Gesamtbreite (cm)	Gesamttiefe (cm)	Gesamthöhe (cm)												
45	53,5	80												
Sitzhöhe (cm)	Sitzbreite (cm)	Sitztiefe (cm)												
46	45	41												
	<p>811 Sessel mit Armlehne Gestell Buche naturlackiert oder gebeizt nach Kollektion, Schilfrohrgeflecht Sperrholzsitz gemäss Kollektion Polsterung gemäss Kollektion</p> <p>811 fauteil avec accoudoirs Structure en hêtre naturel ou teinté selon collection, tresse de roseau Contreplaqué selon collection Rembourré selon collection</p> <table border="0"> <tr> <td>Gesamtbreite (cm)</td> <td>Gesamttiefe (cm)</td> <td>Gesamthöhe (cm)</td> </tr> <tr> <td>57</td> <td>51,5</td> <td>82</td> </tr> <tr> <td>Armlehne Höhe (cm)</td> <td>Sitzhöhe (cm)</td> <td>Sitzbreite (cm)</td> </tr> <tr> <td>66</td> <td>47</td> <td>41,6</td> </tr> </table>	Gesamtbreite (cm)	Gesamttiefe (cm)	Gesamthöhe (cm)	57	51,5	82	Armlehne Höhe (cm)	Sitzhöhe (cm)	Sitzbreite (cm)	66	47	41,6	<p>ab 619.- 649.-</p> <p>à partir de 619.- 649.-</p>
Gesamtbreite (cm)	Gesamttiefe (cm)	Gesamthöhe (cm)												
57	51,5	82												
Armlehne Höhe (cm)	Sitzhöhe (cm)	Sitzbreite (cm)												
66	47	41,6												

 **TON**



Abbildung / image	Artikel - Bezeichnung / description d'article	Preis Prix CHF												
	<p>VALENCIA Stuhl ohne Armlehne Sperrholzsitz, Buche lackiert oder gebeizt nach Kollektion Sperrholzsitz, Eiche lackiert oder gebeizt nach Kollektion</p> <p>VALENCIA chaise sans accoudoirs Siège en contreplaqué, hêtre lacqué ou teinté selon collection Siège en contreplaqué, chêne laqué ou teinté selon collection</p> <table border="0"> <tr> <td>Gesamtbreite (cm)</td> <td>Gesamttiefe (cm)</td> <td>Gesamthöhe (cm)</td> </tr> <tr> <td>51</td> <td>54,5</td> <td>81</td> </tr> <tr> <td>Sitzhöhe (cm)</td> <td>Sitzbreite (cm)</td> <td>Sitztiefe (cm)</td> </tr> <tr> <td>45</td> <td>43</td> <td>47</td> </tr> </table> <p>Gewicht/Poids: 5.0 kg Mindestbestellmenge und Verpackungseinheit: 2 Stk. Quantité minimale de commande et unité à: 2 pcs.</p>	Gesamtbreite (cm)	Gesamttiefe (cm)	Gesamthöhe (cm)	51	54,5	81	Sitzhöhe (cm)	Sitzbreite (cm)	Sitztiefe (cm)	45	43	47	<p>ab 369.- ab 599.-</p> <p>à partir de 369.- à partir de 599.-</p>
Gesamtbreite (cm)	Gesamttiefe (cm)	Gesamthöhe (cm)												
51	54,5	81												
Sitzhöhe (cm)	Sitzbreite (cm)	Sitztiefe (cm)												
45	43	47												
	<p>VALENCIA Stuhl ohne Armlehne gepolstert oder teilgepolstert Sperrholzsitz, Buche lackiert oder gebeizt nach Kollektion Sperrholzsitz, Eiche lackiert oder gebeizt nach Kollektion Stoff gemäss Kollektion</p> <p>VALENCIA chaise sans accoudoirs rembourré ou partiellement rembourré Siège en contreplaqué, hêtre lacqué ou teinté selon collection Siège en contreplaqué, chêne laqué ou teinté selon collection Tissu selon la collection</p> <table border="0"> <tr> <td>Gesamtbreite (cm)</td> <td>Gesamttiefe (cm)</td> <td>Gesamthöhe (cm)</td> </tr> <tr> <td>51</td> <td>54,5</td> <td>81</td> </tr> <tr> <td>Sitzhöhe (cm)</td> <td>Sitzbreite (cm)</td> <td>Sitztiefe (cm)</td> </tr> <tr> <td>45</td> <td>43</td> <td>47</td> </tr> </table> <p>Gewicht/Poids: 6.2 kg Mindestbestellmenge und Verpackungseinheit: 1 Stk. Quantité minimum de commande et unité à: 1 pcs.</p>	Gesamtbreite (cm)	Gesamttiefe (cm)	Gesamthöhe (cm)	51	54,5	81	Sitzhöhe (cm)	Sitzbreite (cm)	Sitztiefe (cm)	45	43	47	<p>ab 469.- ab 679.-</p> <p>à partir de 469.- à partir de 679.-</p>
Gesamtbreite (cm)	Gesamttiefe (cm)	Gesamthöhe (cm)												
51	54,5	81												
Sitzhöhe (cm)	Sitzbreite (cm)	Sitztiefe (cm)												
45	43	47												

 TON





Abbildung / image	Artikel - Bezeichnung / description d'article	Preis Prix CHF						
	<p>SANTIAGO 02 Sessel mit Armlehnen Buche naturlackiert oder gebeizt nach Kollektion Stoffbezug gemäss Kollektion (auch mit selbstlöschendem Schaumstoff erhältlich)</p> <p>SANTIAGO 02 fauteuil avec accoudoirs Hêtre lacqué ou teinté selon collection Tissu selon la collection (aussi disponible avec mousse auto-extinguible)</p> <table border="0"> <tr> <td>Gesamthöhe (cm)</td> <td>Armlehne Höhe (cm)</td> <td>Sitztiefe (cm)</td> </tr> <tr> <td>81</td> <td>67</td> <td>42,5</td> </tr> </table> <p>Gewicht/Poids: 7.0 kg Mindestbestellmenge und Verpackungseinheit: 1 Stk. Quantité minimum de commande et unité à: 1 pcs.</p>	Gesamthöhe (cm)	Armlehne Höhe (cm)	Sitztiefe (cm)	81	67	42,5	<p>ab 569.-</p> <p>à partir de 569.-</p>
Gesamthöhe (cm)	Armlehne Höhe (cm)	Sitztiefe (cm)						
81	67	42,5						



 TON





■ BPH 01 - 02 - 16

Abbildung / image	Artikel - Bezeichnung / description d'article	Preis Prix CHF												
 <p data-bbox="230 678 801 769">Gewicht/Poids: 4.0 kg Mindestbestellmenge und Verpackungseinheit: 2 Stk. Quantité minimum de commande et unité à: 2 pcs.</p>	<p data-bbox="896 231 1534 354">LEAF Stuhl ohne Armlehne Erhältlich in Eiche und Buche, gebeizt nach Kollektion ohne Sitzpolster mit Sitzpolster, Stoffbezug gemäss Kollektion</p> <p data-bbox="896 386 1541 509">LEAF chaise sans accoudoirs Disponible en chêne et en hêtre, teinté selon collection sans rembourrage d'assise avec rembourrage d'assise, tissu selon la collection</p> <table data-bbox="896 542 1601 678"> <tr> <td>Gesamtbreite (cm)</td> <td>Gesamttiefe (cm)</td> <td>Gesamthöhe (cm)</td> </tr> <tr> <td>50,5</td> <td>52</td> <td>80</td> </tr> <tr> <td>Sitzhöhe (cm)</td> <td>Sitzbreite (cm)</td> <td>Sitztiefe (cm)</td> </tr> <tr> <td>45,7</td> <td>43,5</td> <td>40</td> </tr> </table>	Gesamtbreite (cm)	Gesamttiefe (cm)	Gesamthöhe (cm)	50,5	52	80	Sitzhöhe (cm)	Sitzbreite (cm)	Sitztiefe (cm)	45,7	43,5	40	<p data-bbox="1960 284 2065 347">ab 469.- ab 639.-</p> <p data-bbox="1915 454 2110 518">à partir de 469.- à partir de 639.-</p>
Gesamtbreite (cm)	Gesamttiefe (cm)	Gesamthöhe (cm)												
50,5	52	80												
Sitzhöhe (cm)	Sitzbreite (cm)	Sitztiefe (cm)												
45,7	43,5	40												
 <p data-bbox="230 1308 801 1399">Gewicht/Poids: 4.4 kg Mindestbestellmenge und Verpackungseinheit: 1 Stk. Quantité minimum de commande et unité à: 1 pcs.</p>	<p data-bbox="896 842 1534 981">LEAF Sessel mit Armlehne Erhältlich in Eiche und Buche, gebeizt nach Kollektion ohne Sitzpolster mit Sitzpolster, Stoffbezug gemäss Kollektion</p> <p data-bbox="896 1013 1541 1152">LEAF fauteuil avec accoudoirs Disponible en chêne et en hêtre, teinté selon collection sans rembourrage d'assise avec rembourrage d'assise, tissu selon la collection</p> <table data-bbox="896 1197 1601 1348"> <tr> <td>Gesamtbreite (cm)</td> <td>Gesamttiefe (cm)</td> <td>Gesamthöhe (cm)</td> </tr> <tr> <td>59,5</td> <td>52</td> <td>80</td> </tr> <tr> <td>Armlehne Höhe (cm)</td> <td>Sitzhöhe (cm)</td> <td>Sitzbreite (cm)</td> </tr> <tr> <td>70</td> <td>45,7</td> <td>43,5</td> </tr> </table>	Gesamtbreite (cm)	Gesamttiefe (cm)	Gesamthöhe (cm)	59,5	52	80	Armlehne Höhe (cm)	Sitzhöhe (cm)	Sitzbreite (cm)	70	45,7	43,5	<p data-bbox="1960 917 2065 981">ab 579.- ab 669.-</p> <p data-bbox="1915 1088 2110 1152">à partir de 579.- à partir de 669.-</p>
Gesamtbreite (cm)	Gesamttiefe (cm)	Gesamthöhe (cm)												
59,5	52	80												
Armlehne Höhe (cm)	Sitzhöhe (cm)	Sitzbreite (cm)												
70	45,7	43,5												

 TON



Abbildung / image	Artikel - Bezeichnung / description d'article	Preis Prix CHF												
 <p>Gewicht/Poids: 8.5 kg Mindestbestellmenge und Verpackungseinheit: 1 Stk. Quantité minimum de commande et unité à: 1 pcs.</p>	<p>MORITZ Stuhl ohne Armlehne Erhältlich in Eiche und Buche, gebeizt nach Kollektion mit Polsterung, Sitzpolster mit Taschenfederung, Stoffbezug gemäss Kollektion</p> <p>MORITZ chaise sans accoudoirs Disponible en chêne et en hêtre, teinté selon collection avec rembourrage, siège avec ressorts ensachés, tissu selon collection</p> <table border="0"> <tr> <td>Gesamtbreite (cm)</td> <td>Gesamttiefe (cm)</td> <td>Gesamthöhe (cm)</td> </tr> <tr> <td>46</td> <td>60</td> <td>82,5</td> </tr> <tr> <td>Sitzhöhe (cm)</td> <td>Sitzbreite (cm)</td> <td>Sitztiefe (cm)</td> </tr> <tr> <td>45,5</td> <td>46</td> <td>42</td> </tr> </table>	Gesamtbreite (cm)	Gesamttiefe (cm)	Gesamthöhe (cm)	46	60	82,5	Sitzhöhe (cm)	Sitzbreite (cm)	Sitztiefe (cm)	45,5	46	42	<p>ab à partir de 769.-</p>
Gesamtbreite (cm)	Gesamttiefe (cm)	Gesamthöhe (cm)												
46	60	82,5												
Sitzhöhe (cm)	Sitzbreite (cm)	Sitztiefe (cm)												
45,5	46	42												
 <p>Gewicht/Poids: 9.0 kg Mindestbestellmenge und Verpackungseinheit: 1 Stk. Quantité minimum de commande et unité à: 1 pcs.</p>	<p>MORITZ Sessel mit Armlehne Erhältlich in Eiche und Buche, gebeizt nach Kollektion mit Polsterung, Sitzpolster mit Taschenfederung, Stoffbezug gemäss Kollektion</p> <p>MORITZ fauteuil avec accoudoirs Disponible en chêne et en hêtre, teinté selon collection avec rembourrage, siège avec ressorts ensachés, tissu selon la collection</p> <table border="0"> <tr> <td>Gesamtbreite (cm)</td> <td>Gesamttiefe (cm)</td> <td>Gesamthöhe (cm)</td> </tr> <tr> <td>57</td> <td>60</td> <td>82,5</td> </tr> <tr> <td>Armlehne Höhe (cm)</td> <td>Sitzhöhe (cm)</td> <td>Sitzbreite (cm)</td> </tr> <tr> <td>68</td> <td>45,5</td> <td>46</td> </tr> </table>	Gesamtbreite (cm)	Gesamttiefe (cm)	Gesamthöhe (cm)	57	60	82,5	Armlehne Höhe (cm)	Sitzhöhe (cm)	Sitzbreite (cm)	68	45,5	46	<p>ab à partir de 949.-</p>
Gesamtbreite (cm)	Gesamttiefe (cm)	Gesamthöhe (cm)												
57	60	82,5												
Armlehne Höhe (cm)	Sitzhöhe (cm)	Sitzbreite (cm)												
68	45,5	46												



Weitere Produkte aus der Moritz-Kollektion / aussi de la collection Moritz:























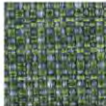

 TON

Informationen:
MAZUVO Referenz: Bauarena
Volketswil Konzeption und Planung:
HAUSER UND PARTNER DÜBENDORF

Abbildung / image	Artikel - Bezeichnung / description d'article	Preis Prix CHF												
 <p>Mindestbestellmenge und Verpackungseinheit: 2 Stk. Quantité minimum de commande et unité à: 2 pcs. Gewicht/Poids: 4.6 kg</p>	<p>MERANO Stuhl ohne Armlehne, stapelbar / chaise sans accoudoirs, empilable</p> <p>Sperrholzsitz, Buche / Siège en contreplaqué, hêtre Buche gebeizt, gepolstert nach Kollektion / Hêtre teinté, rembourré selon collection</p> <p>Sperrholzsitz, Eiche natur lackiert od. geölt Siège en contreplaqué, chêne laqué/huilé</p> <p>Eiche gebeizt, gepolstert nach Kollektion / Chêne teinté, rembourré selon collection</p> <table border="0"> <tr> <td>Gesamtbreite (cm)</td> <td>Gesamttiefe (cm)</td> <td>Gesamthöhe (cm)</td> </tr> <tr> <td>49</td> <td>52,5</td> <td>79</td> </tr> <tr> <td>Sitzhöhe (cm)</td> <td>Sitzbreite (cm)</td> <td>Sitztiefe (cm)</td> </tr> <tr> <td>45</td> <td>43,6</td> <td>42</td> </tr> </table>	Gesamtbreite (cm)	Gesamttiefe (cm)	Gesamthöhe (cm)	49	52,5	79	Sitzhöhe (cm)	Sitzbreite (cm)	Sitztiefe (cm)	45	43,6	42	<p>ab à partir de 469.- 559.- 659.-</p> <p>ab à partir de 749.-</p>
Gesamtbreite (cm)	Gesamttiefe (cm)	Gesamthöhe (cm)												
49	52,5	79												
Sitzhöhe (cm)	Sitzbreite (cm)	Sitztiefe (cm)												
45	43,6	42												
 <p>Mindestbestellmenge und Verpackungseinheit: 1 Stk. Quantité minimum de commande et unité à: 1 pcs. Gewicht/Poids: 6.5 kg</p>	<p>MERANO Sessel mit Armlehne, fauteuil avec accoudoirs</p> <p>Sperrholzsitz, Buche natur lackiert / Siège en contreplaqué, hêtre lacqué Buche gebeizt, gepolstert nach Kollektion / Hêtre teinté, rembourré selon collection</p> <p>Sperrholzsitz, Eiche natur lackiert od. geölt Siège en contreplaqué, chêne laqué/huilé</p> <p>Eiche gebeizt, gepolstert nach Kollektion / Chêne teinté, rembourré selon coll.</p> <table border="0"> <tr> <td>Gesamtbreite (cm)</td> <td>Gesamttiefe (cm)</td> <td>Gesamthöhe (cm)</td> </tr> <tr> <td>54</td> <td>58</td> <td>78</td> </tr> <tr> <td>Armlehne Höhe (cm)</td> <td>Sitzhöhe (cm)</td> <td>Sitzbreite (cm)</td> </tr> <tr> <td>66</td> <td>45</td> <td>47,5</td> </tr> </table>	Gesamtbreite (cm)	Gesamttiefe (cm)	Gesamthöhe (cm)	54	58	78	Armlehne Höhe (cm)	Sitzhöhe (cm)	Sitzbreite (cm)	66	45	47,5	<p>569.-</p> <p>ab / à partir de 669.-</p> <p>809.-</p> <p>ab / à partir de 899.-</p>
Gesamtbreite (cm)	Gesamttiefe (cm)	Gesamthöhe (cm)												
54	58	78												
Armlehne Höhe (cm)	Sitzhöhe (cm)	Sitzbreite (cm)												
66	45	47,5												













SCAB  **DESIGN**
since 1957

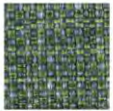

Abbildung / image	Artikel - Bezeichnung / description d'article	Preis Prix CHF
	<p>LISA 2850 Sessel mit Armlehne / fauteuil avec accoudoirs Sitz- und Rückenlehne mit geschwungenem Sperrholzkern Gestell aus Stahlrohr Ø 16mm</p> <p>Assise et dossier avec cœur en contreplaqué courbé Structure en tube d'acier Ø 16mm</p> <div style="display: flex; justify-content: space-around; align-items: flex-start;"> <div style="text-align: center;">  FS faggio sbiancato bleached beech wood </div> <div style="text-align: center;">  NC noce canaletto american walnut wood </div> <div style="text-align: center;">  RN rovere naturale natural oak wood </div> <div style="text-align: center;">  NR rovere nero black oak wood </div> </div> <div style="margin-top: 20px;"> <p>Gestellvarianten:</p> <div style="display: flex; justify-content: space-around;"> <div style="text-align: center;">  CR cromato chromed </div> <div style="text-align: center;">  VA verniciato antracite anthracite grey coated </div> </div> <div style="display: flex; justify-content: space-around; margin-top: 10px;"> <div style="text-align: center;">  OS effetto ottone satinato satin brass effect </div> <div style="text-align: center;">  NL nichel nero lucido glossy black nikel </div> </div> </div>	<p>ab à partir de 359.-</p>
	<p>LISA 2851 Sessel mit Armlehne / fauteuil avec accoudoirs Polsterung: Stoffe, Kunstleder und Samt. Gestell aus Stahlrohr Ø 16mm Rembourrage: Tissus, similicuir et velours. Structure: en tube d'acier Ø 16m</p> <p>Beispiele erhältliche Stoffe / Exemples de tissu disponibles:</p> <div style="display: flex; justify-content: space-around; align-items: flex-start;"> <div style="text-align: center;">  T5 26 </div> <div style="text-align: center;">  T5 27 </div> <div style="text-align: center;">  M2 09 idrorepellente water repellent </div> <div style="text-align: center;">  T3 25 ignifugo fire retardant </div> </div> <div style="display: flex; justify-content: space-around; margin-top: 10px;"> <div style="text-align: center;">  V4 38 </div> <div style="text-align: center;">  V4 39 </div> <div style="text-align: center;">  V4 40 </div> <div style="text-align: center;">  V4 44 </div> <div style="text-align: center;">  V4 47 </div> <div style="text-align: center;">  V4 50 </div> </div> <div style="margin-top: 20px;"> <p>Gestellvarianten:</p> <div style="display: flex; justify-content: space-around;"> <div style="text-align: center;">  CR cromato chromed </div> <div style="text-align: center;">  VA verniciato antracite anthracite grey coated </div> </div> <div style="display: flex; justify-content: space-around; margin-top: 10px;"> <div style="text-align: center;">  OS effetto ottone satinato satin brass effect </div> <div style="text-align: center;">  NL nichel nero lucido glossy black nikel </div> </div> </div>	<p>ab à partir de 429.-</p>









SCAB  DESIGN
since 1957

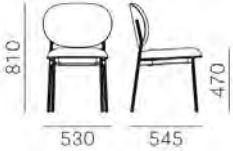

Abbildung / image	Artikel - Bezeichnung / description d'article	Preis Prix CHF
	<p>LISA 2852 Stuhl ohne Armlehne / chaise sans accoudoirs Sitz und Rückenlehne aus gebogenem Sperrholz Gestell aus Stahlrohr Ø 16mm Assise et dossier avec coeur en contreplaqué courbé Structure en tube d'acier Ø 16mm</p> <div style="display: flex; justify-content: space-around; align-items: flex-start;"> <div style="text-align: center;">  FS faggio sbiancato bleached beech wood </div> <div style="text-align: center;">  NC noce canaletto american walnut wood </div> <div style="text-align: center;">  RN rovere naturale natural oak wood </div> <div style="text-align: center;">  NR rovere nero black oak wood </div> </div> <div style="margin-top: 20px;"> <p>Gestellfarben:</p> <div style="display: flex; justify-content: space-around;"> <div style="text-align: center;">  CR cromato chromed </div> <div style="text-align: center;">  VA verniciato antracite anthracite grey coated </div> </div> <div style="display: flex; justify-content: space-around; margin-top: 20px;"> <div style="text-align: center;">  OS effetto ottone satinato satin brass effect </div> <div style="text-align: center;">  NL nichel nero lucido glossy black nikel </div> </div> </div>	<p>ab à partir de 329.-</p>
	<p>LISA 2853 Stuhl ohne Armlehne / chaise sans accoudoirs Polsterung: Stoffe, Kunstleder und Samt. Gestell aus Stahlrohr Ø 16mm Rembourrage: Tissus, similicuir et velours. Structure en tube d'acier Ø 16mm</p> <p>Beispiele erhältliche Stoffe / Exemples de tissu disponibles:</p> <div style="display: flex; justify-content: space-around; align-items: flex-start;"> <div style="text-align: center;">  T5 26 </div> <div style="text-align: center;">  T5 27 </div> <div style="text-align: center;">  M2 09 idrorepellente water repellent </div> <div style="text-align: center;">  T3 25 ignifugo fire retardant </div> </div> <div style="display: flex; justify-content: space-around; margin-top: 20px;"> <div style="text-align: center;">  V4 38 </div> <div style="text-align: center;">  V4 39 </div> <div style="text-align: center;">  V4 40 </div> <div style="text-align: center;">  V4 44 </div> <div style="text-align: center;">  V4 47 </div> <div style="text-align: center;">  V4 50 </div> </div> <div style="margin-top: 20px;"> <p>Gestellfarben:</p> <div style="display: flex; justify-content: space-around;"> <div style="text-align: center;">  CR cromato chromed </div> <div style="text-align: center;">  VA verniciato antracite anthracite grey coated </div> </div> <div style="display: flex; justify-content: space-around; margin-top: 20px;"> <div style="text-align: center;">  OS effetto ottone satinato satin brass effect </div> <div style="text-align: center;">  NL nichel nero lucido glossy black nikel </div> </div> </div>	<p>ab à partir de 389.-</p>



PEDRALI®



Abbildung / image	Artikel - Bezeichnung / description d'article	Preis Prix CHF
	<p>BLUME 2950 Stuhl ohne Armlehne, chaise sans accoudoirs Gestell: Aluminium Structure: aluminium</p>  <p>BS OA GG NE</p>   <p>6,7 kg 3 pcs 5 pcs</p> <p>Mindestbestellmenge: 1 Stk. / quantité minimale: 1 pcs.</p>	<p>ab à partir de 899.-</p>
 <p>auch als Variante mit Edelstahl Stuhlbeinen (pulverbeschichtet) erhältlich aussi disponible en variante avec des pieds de chaise en inox (thermolaqué)</p>	<p>VIC 655 Stuhl ohne Armlehne, chaise sans accoudoirs Eschenholz mit Aluminiumverstärkung Bois de frêne avec renforcement en aluminium</p> <p>VIC 645 Sessel mit Armlehne, fauteuil avec accoudoirs Eschenholz mit Aluminiumverstärkung Bois de frêne avec renforcement en aluminium</p> <p>Farben / couleurs: WOODEN FINISHES / Finiture legno</p>  <p>FR N1 GC AN</p>   <p>8 kg</p>   <p>8,3 kg</p> <p>Mindestbestellmenge: 1 Stk. / quantité minimale: 1 pcs.</p>	<p>ab à partir de 999.-</p> <p>ab à partir de 1'099.-</p>



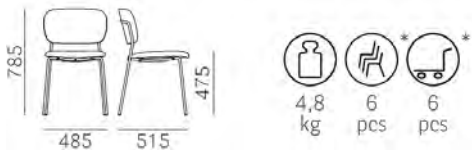





PEDRALI[®]

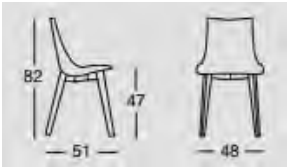

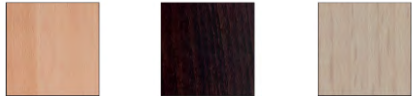
Abbildung / image	Artikel - Bezeichnung / description d'article	Preis Prix CHF
	<p>JAZZ 3719 Stuhl ohne Armlehne, chaise sans accoudoirs Polsterung: Stoffe, Kunstleder und Samt. Gestell aus Stahlrohr Ø 16mm Rembourrage: Tissus, similicuir et velours. Structure: en tube d'acier Ø 16mm</p>  <p>Mindestbestellmenge: 1 Stk. / quantité minimale: 1 pcs.</p>	<p>ab à partir de 419.-</p>
	<p>JAZZ 3716 Sessel mit Armlehne / fauteuil avec accoudoirs Polsterung: Stoffe, Kunstleder und Samt. Gestell aus Stahlrohr Ø 16mm Rembourrage: Tissus, similicuir et velours. Structure: en tube d'acier Ø 16mm</p>  <p>Mindestbestellmenge: 1 Stk. / quantité minimale: 1 pcs.</p>	<p>ab à partir de 699.-</p>



SCAB  DESIGN
since 1957



Abbildung / image	Artikel - Bezeichnung / description d'article	Preis Prix CHF
  <p>Mindestbestellmenge: 2 Stk. / quantité minimale: 2 pcs.</p>	<p>ZEBRA NATURAL 2806 Stuhl ohne Armlehne, chaise sans accoudoirs Sitzschale/siège: Polycarbonate antishock Farben/couleurs:</p>  <p>Gestell/Stuhlbeine / piètement:</p>  <p>Buche natur hêtre nature Buche wenge hêtre wengé Buche grau hêtre gris</p> <p>Gewicht / poids: 6.0 kg Verpackungseinheit / unité à: 2</p>	<p>ab à partir de 289.-</p>
  <p>Mindestbestellmenge: 2 Stk. / quantité minimale: 2 pcs.</p>	<p>ZEBRA NATURAL POP 2806 Stuhl ohne Armlehne, chaise sans accoudoirs Sitzschale/siège: gepolstert/rembourré, Polycarbonate antishock</p> <p>Beispiele erhältliche Stoffe / Exemples de tissu disponibles:</p>  <p>T5 26 T5 27 M2 09 T3 25 idrorepellente ignifugo water repellent fire retardant</p> <p>Gestell/Stuhlbeine / piètement:</p>  <p>Buche natur hêtre nature Buche wenge hêtre wengé Buche grau hêtre gris</p> <p>Kunstleder / similicuir:</p>  <p>EP 74 EP 75 bianco nero white black</p> <p>Gewicht / poids: 6.1 kg Verpackungseinheit / unité à: 2</p>	<p>ab à partir de 379.-</p>

MIDJ
INITALY



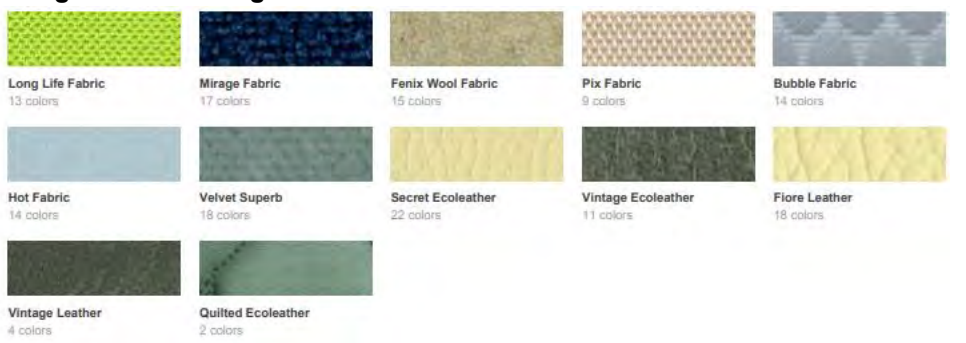

Abbildung / image	Artikel - Bezeichnung / description d'article	Preis Prix CHF																					
 <p>Dimensions</p>  <table border="1" data-bbox="197 893 481 965"> <thead> <tr> <th>Dimension</th> <th>cm</th> <th>inch</th> </tr> </thead> <tbody> <tr> <td>A</td> <td>77</td> <td>32.3</td> </tr> </tbody> </table> <table border="1" data-bbox="197 1077 481 1252"> <thead> <tr> <th>Dimension</th> <th>cm</th> <th>inch</th> </tr> </thead> <tbody> <tr> <td>B</td> <td>58</td> <td>22.8</td> </tr> <tr> <td>C</td> <td>58</td> <td>22.8</td> </tr> <tr> <td>D</td> <td>47</td> <td>18.5</td> </tr> <tr> <td>E</td> <td>67</td> <td>26.4</td> </tr> </tbody> </table> <p>Volumetric Details</p> <p>Weight 7 Volume 0.31 mc Package 1</p>	Dimension	cm	inch	A	77	32.3	Dimension	cm	inch	B	58	22.8	C	58	22.8	D	47	18.5	E	67	26.4	<p>Sonny Stuhl ohne Armlehne, Sitzfläche und Rückenlehne gepolstert Chaise sans accoudoirs, assise et dossier rembourrés</p> <p>Armlehnen Sessel, Sitzfläche und Rückenlehne gepolstert Fauteuil, assise et dossier rembourrés</p> <p>Diverse Gestelle und Polsterungen möglich Différents types de structures et de rembourrages possibles</p> <p>Gestelle / Structure:</p>  <p>Bezüge / Rembourrage:</p>  <p>Mindestbestellmenge und Verpackungseinheit: 4 Stk. Quantité minimum de commande et unité à: 4 pcs.</p>	<p>ab à partir de 569.-</p>
Dimension	cm	inch																					
A	77	32.3																					
Dimension	cm	inch																					
B	58	22.8																					
C	58	22.8																					
D	47	18.5																					
E	67	26.4																					

et al.

Informationen:

Barhocker KICCA siehe Seite 77

Tabouret de bar KICCA voir page 77

Abbildung / image	Artikel - Bezeichnung / description d'article	Preis Prix CHF
	<p>KICCA 571 Armlehnstuhl, Sitzfläche und Rückenlehne gepolstert Gestell mit 4 Holzbeinen (Buche)</p> <p>KICCA 571 Fauteuil, assise et dossier rembourrés, piètement 4 pieds en hêtre massif</p> <p>Diverse Polsterungen möglich / divers rembourrages possible</p> <p>Mindestbestellmenge: 4 Stk. / quantité minimale: 4 pcs Gewicht / poids: 9.9 kg Verpackungseinheit / unité à: 1</p>	<p>ab à partir de 649.-</p>
	<p>KICCA 020 Armlehnstuhl, Sitzfläche und Rückenlehne gepolstert Gestell mit 4-beinigem Stahlgestell</p> <p>KICCA 020 Fauteuil, assise et dossier rembourrés Cadre à 4 pieds en acier</p> <p>Diverse Polsterungen möglich / divers rembourrages possible</p> <p>Mindestbestellmenge: 4 Stk. / quantité minimale: 4 pcs Gewicht / poids: 9.7 kg Verpackungseinheit / unité à: 1</p>	<p>ab à partir de 499.-</p>



Ein minimalistisch gestalteter Sessel, passend zum Esstisch, in Wohnräume oder als Raumsolitär. Der Sitz mit dem Detail des freigelegten Massivholzes wird von einer höheren Vollpolsterlehne umfasst. Auf deren Fläche sind die Abschlüsse des gespalteten, in die gegenläufigen Richtungen gebogenen Holzes zu sehen.

Un fauteuil de conception minimaliste approprié à une table pour prendre les repas, dans les pièces de séjour ou comme solitaire. L'assise présentant un détail découvert en bois massif, est enlacée par un dossier entièrement tapissé. Sa surface souligne bien les extrémités en bois fissuré, courbé en sens inverse.

Abbildung / image	Artikel - Bezeichnung / description d'article	Preis Prix CHF												
	<p>SPLIT Sessel mit Armlehne Sperrholzsitz, Buche lackiert oder gebeizt nach Kollektion Sperrholzsitz, Esche lackiert oder gebeizt nach Kollektion Stoff Auswahl nach Kollektion</p> <p>SPLIT fauteuil avec accoudoirs Siège en contreplaqué, hêtre lacqué ou teinté selon collection Siège en contreplaqué, frêne lacqué ou teinté selon collection Sélection de tissus par collection</p> <table border="0"> <tr> <td>Gesamtbreite (cm)</td> <td>Gesamttiefe (cm)</td> <td>Gesamthöhe (cm)</td> </tr> <tr> <td>62</td> <td>63</td> <td>78</td> </tr> <tr> <td>Armlehne Höhe (cm)</td> <td>Sitzhöhe (cm)</td> <td>Sitzbreite (cm)</td> </tr> <tr> <td>67,5</td> <td>48</td> <td>47</td> </tr> </table> <p>Mindestbestellmenge und Verpackungseinheit: 1 Stk. Quantité minimum de commande et unité à: 1 pcs. Gewicht / poids: 12.5 kg</p>	Gesamtbreite (cm)	Gesamttiefe (cm)	Gesamthöhe (cm)	62	63	78	Armlehne Höhe (cm)	Sitzhöhe (cm)	Sitzbreite (cm)	67,5	48	47	<p>ab 1'489.- ab 1'599.-</p> <p>à partir de 1'489.- à partir de 1'599.-</p>
Gesamtbreite (cm)	Gesamttiefe (cm)	Gesamthöhe (cm)												
62	63	78												
Armlehne Höhe (cm)	Sitzhöhe (cm)	Sitzbreite (cm)												
67,5	48	47												



PEDRALI®







Abbildung / image	Artikel – Bezeichnung / description d'article	Preis Prix CHF
 <p>845 460 540 460 5,9 kg 8 pcs</p>	<p>KUADRA 1321 Stuhl ohne Armlehne, chaise sans accoudoirs Stapelbar, Schale aus Sperrholz Eiche. Gestell aus viereckigem Stahlrohr 20x20mm. Satiniert, verchromt oder pulverbeschichtet. Chaise empilable avec coque en conterplaqué chêne blanchi. Piéds 20x20mm disponible satinée, chromée ou époxy.</p> <p>Farben Sitzschale / couleurs siège:</p>  <p>Eiche gebel. chène blan. wenge wengé schwarz noir Nussbaum noyer Ahorn érable</p> <p>Zubehör: Reihenverbindung / accessoire: raccordement de siège</p> <p>Mindestbestellmenge: 4 Stk. / quantité minimale: 4 pcs.</p>	<p>ab à partir de 229.-</p>
 <p>845 480 540 460 5,2 kg 8 pcs</p>	<p>KUADRA 1331 Stuhl ohne Armlehne, chaise sans accoudoirs Stapelbar, Schale aus Zebrano Furnier erster Qualität. Rundrohrgestell Durchmesser 16mm verchromt. Chaise empilable plaquée en zebrano, essence prisée et résistante avec striures particulières. Piéds diamètre 16mm chromée</p> <p>Farben Sitzschale / couleurs siège:</p>  <p>Eiche gebel. chène blan. wenge wengé schwarz noir Nussbaum noyer Ahorn érable</p> <p>Zubehör: Reihenverbindung / accessoire: raccordement de siège</p> <p>Mindestbestellmenge: 4 Stk. / quantité minimale: 4 pcs.</p>	<p>ab à partir de 199.-</p>



Abbildung / image	Artikel - Bezeichnung / description d'article	Preis Prix CHF
	<p>KUADRA 1051 Stuhl ohne Armlehnen, chaise sans accoudoirs Stapelbarer Stuhl mit gepolsterter Sitzschale bezogen mit Stoff oder Kunstleder und Struktur aus Stahlrohr Ø 16mm. Chaise empilable avec coque rembourrée recouverte de tissu ou de simili cuir et structure en tube d'acier Ø 16mm.</p> <p>Zubehör: Reihenverbindung / accessoire: raccordement de siège Mindestbestellmenge: 2 Stk. / quantité minimale: 2 pcs.</p>	<p>ab à partir de 269.-</p>
	<p>KUADRA 1055 Sessel mit Armlehne, chaise avec accoudoirs Stapelbarer Stuhl mit gepolsterter Sitzschale bezogen mit Stoff oder Kunstleder und Struktur aus Stahlrohr Ø 16mm. Chaise empilable avec coque rembourrée recouverte de tissu ou de simili cuir et structure en tube d'acier Ø 16mm.</p> <p>Zubehör: Reihenverbindung / accessoire: raccordement de siège Mindestbestellmenge: 2 Stk. / quantité minimale: 2 pcs.</p>	<p>ab à partir de 299.-</p>





Abbildung / image	Artikel - Bezeichnung / description d'article	Preis Prix CHF
 <p>Mindestbestellmenge: 10 Stk. / quantité minimale: 10 pcs.</p>	<p>KUADRA 2419 XL Stuhl stapelbar mit Schale 12mm, aus mehrschichtigem Holz Kufengestell aus Stahlrohr verchromt 10mm Chaise empilable avec coque de 12mm en conterplaqué Piéds en tube d'acier chromé Ø 10mm</p> <p>Stapelmenge / quantité d'empilement: 8 Gewicht / poids: 5.8 kg Verpackungseinheit / unité à: 2</p> <p>Farben Sitzschale / couleurs siège:</p>  <p>Eiche geb. chène blan. wenge wengé schwarz noir Nussbaum noyer Ahorn érable</p>	<p>ab à partir de 199.-</p>
 <p>Mindestbestellmenge: 10 Stk. / quantité minimale: 10 pcs.</p>	<p>KUADRA 2423 XL Stuhl XL mit Schale aus Furnierholz. Verschiedenen Rücklehnen Varianten gemäss Kollektion. Mit verchromtem Rundrohrgestell Ø 16mm aus Edelstahl. Stapelbar</p> <p>Chaise XL avec coque en conterplaqué. Trous géométriques sur le dossier selon collection. Piéds en tube d'acier Ø 16mm chromée. Empilable.</p> <p>Stapelmenge / quantité d'empilement: 8 Gewicht / poids: 5.3 kg Verpackungseinheit / unité à: 2</p> <p>Farben Sitzschale / couleurs siège:</p>  <p>Eiche geb. chène blan. wenge wengé schwarz noir Nussbaum noyer Ahorn érable</p>	<p>ab à partir de 199.-</p>





Abbildung / image	Artikel - Bezeichnung / description d'article	Preis Prix CHF
 <p data-bbox="266 549 405 576">Airolo Typ A</p> <p data-bbox="710 549 848 576">Airolo Typ C</p>	<p data-bbox="949 217 1697 244">AIROLO TYP A Stuhl ohne Armlehne / chaise sans accoudoirs</p> <p data-bbox="949 248 1697 276">AIROLO TYP C Stuhl ohne Armlehne / chaise sans accoudoirs</p> <p data-bbox="949 309 1816 368">Gestell: Stahlrohr 20mm verchromt, structure: tube d'acier 20mm chromé Sitzschale aus Sperrholz / siège conterplaqué</p> <p data-bbox="949 402 1424 429">Reihenverbindung / raccordement siège</p> <p data-bbox="949 462 1196 489">Gewicht / poids: 5.9 kg</p> <p data-bbox="965 533 1167 580">MAZUVO</p>	<p data-bbox="2002 220 2065 247">169.-</p> <p data-bbox="2013 411 2054 438">2.-</p>
	<p data-bbox="949 612 1653 639">TREND 447 Stuhl ohne Armlehne / chaise sans accoudoirs</p> <p data-bbox="949 644 1653 671">Stapelbar, Rundrohrgestell Durchmesser 16mm, verchromt</p> <p data-bbox="949 676 1547 703">Chaise empilable, pieds diamètre 16mm, chromés</p> <p data-bbox="949 708 1397 735">Farben Sitzschale / couleurs siège:</p> <div data-bbox="965 746 1406 900">  <p data-bbox="965 852 1070 900">Eiche geb. chêne blan.</p> <p data-bbox="1093 852 1167 900">wenge wengé</p> <p data-bbox="1196 852 1301 900">Nussbaum noyer</p> <p data-bbox="1323 852 1406 900">zebrano zebrano</p> </div> <p data-bbox="949 922 1532 949">Mindestbestellmenge: 2 Stk. / quantité minimale: 2pcs.</p>	<p data-bbox="1968 647 2096 743">ab à partir de 229.-</p>
	<p data-bbox="949 1035 1653 1062">INGA 5613 Stuhl ohne Armlehne / chaise sans accoudoirs</p> <p data-bbox="949 1067 1653 1094">Stapelbar, Rundrohrgestell Durchmesser 16mm, verchromt</p> <p data-bbox="949 1099 1547 1126">Chaise empilable, pieds diamètre 16mm, chromés</p> <p data-bbox="949 1131 1397 1158">Farben Sitzschale / couleurs siège:</p> <div data-bbox="965 1169 1406 1323">  <p data-bbox="965 1275 1070 1323">Eiche geb. chêne blan.</p> <p data-bbox="1093 1275 1167 1323">wenge wengé</p> <p data-bbox="1196 1275 1301 1323">Nussbaum noyer</p> <p data-bbox="1323 1275 1406 1323">zebrano zebrano</p> </div> <p data-bbox="949 1345 1532 1372">Mindestbestellmenge: 2 Stk. / quantité minimale: 2 pcs.</p>	<p data-bbox="1968 1070 2096 1166">ab à partir de 229.-</p>







Abbildung / image	Artikel - Bezeichnung / description d'article	Preis Prix CHF
 <p>(Feuer Resistent / resistant au feu)</p> 	<p>ALICE 2675 Stuhl ohne Armlehne, Schale technopolymer ALICE 2675 chaise sans accoudoirs, coque en technopolymere</p> <p>Stuhlbeine / piètement: Stahlrohr 16 mm verchromt, tube d'acier chromé Option: verzinkt und pulverbeschichtet / galvanisé, thermolaqué</p> <p>Farben Sitzschale / couleur siège:</p>  <p>leinen lin taupe taupe rot rouge anthrazit anthracite grau gris braun brun</p> <p>Stapelmenge / quantité d'empilement: 8 Gewicht / poids: 5.3 kg Verpackungseinheit / unité à: 4</p> <p>Variante Feuerresistent / variante resistant au feu Mindestbestellmenge: 4 Stk. / quantité minimale: 4 pcs</p>	<p>119.-</p> <p>169.-</p>
 <p>Mindestbestellmenge: 20 Stk. / quantité minimale: 20 pcs.</p>	<p>ALICE 2677 Kufen Stuhl ohne Armlehne, Schale technopolymer ALICE 2677 chaise pied luge sans accoudoirs, coque en technopolymere</p> <p>Stuhlbeine / piètement: Stahlrohr 11 mm verchromt, tube d'acier chromé Option: verzinkt und pulverbeschichtet / galvanisé, thermolaqué</p> <p>Farben Sitzschale / couleur siège:</p>  <p>leinen lin taupe taupe rot rouge anthrazit anthracite grau gris braun brun</p> <p>Stapelmenge / quantité d'empilement: 4 Gewicht / poids: 7.0 kg Verpackungseinheit / unité à: 2</p>	<p>149.-</p>



Abbildung / image	Artikel - Bezeichnung / description d'article	Preis Prix CHF												
	<p>CHIPS Lounge Sessel Gestell: aus Buche oder Eschenholz Diverse Polsterungen möglich</p> <p>CHIPS Lounge fauteuil bas Structure: disponible en bois de hêtre ou de frêne Différents rembourrages possibles</p> <table data-bbox="882 539 1818 667"> <tr> <td>Gesamtbreite (cm)</td> <td>Gesamttiefe (cm)</td> <td>Gesamthöhe (cm)</td> </tr> <tr> <td>94,6</td> <td>89,5</td> <td>120,5</td> </tr> <tr> <td>Sitzhöhe (cm)</td> <td>Sitzbreite (cm)</td> <td>Sitztiefe (cm)</td> </tr> <tr> <td>35,5</td> <td>94,6</td> <td>72,5</td> </tr> </table> <p>Gewicht/poids: 20 kg Mindestbestellmenge und Verpackungseinheit: 1 Stk. Quantité minimum de commande et unité à: 1 pcs</p>	Gesamtbreite (cm)	Gesamttiefe (cm)	Gesamthöhe (cm)	94,6	89,5	120,5	Sitzhöhe (cm)	Sitzbreite (cm)	Sitztiefe (cm)	35,5	94,6	72,5	<p>ab à partir de 4'179.-</p>
Gesamtbreite (cm)	Gesamttiefe (cm)	Gesamthöhe (cm)												
94,6	89,5	120,5												
Sitzhöhe (cm)	Sitzbreite (cm)	Sitztiefe (cm)												
35,5	94,6	72,5												
	<p>CHIPS Lounge Hocker Gestell: aus Buche oder Eschenholz Diverse Polsterungen möglich</p> <p>CHIPS Lounge tabouret Structure: disponible en bois de hêtre ou de frêne Différents rembourrages possibles</p> <table data-bbox="882 1145 1818 1209"> <tr> <td>Gesamtbreite (cm)</td> <td>Gesamttiefe (cm)</td> <td>Gesamthöhe (cm)</td> </tr> <tr> <td>94</td> <td>60</td> <td>47</td> </tr> </table> <p>Gewicht/poids: 12 kg Mindestbestellmenge und Verpackungseinheit: 1 Stk. Quantité minimum de commande et unité à: 1 pcs</p>	Gesamtbreite (cm)	Gesamttiefe (cm)	Gesamthöhe (cm)	94	60	47	<p>ab à partir de 1'039.-</p>						
Gesamtbreite (cm)	Gesamttiefe (cm)	Gesamthöhe (cm)												
94	60	47												

 TON



Abbildung / image	Artikel - Bezeichnung / description d'article	Preis Prix CHF												
	<p>SPLIT Lounge Sessel mit Armlehne Sperrholzsitz, Buche lackiert oder gebeizt nach Kollektion Sperrholzsitz, Esche lackiert oder gebeizt nach Kollektion</p> <p>SPLIT lounge fauteuil avec accoudoirs Siège en contreplaqué, hêtre lacqué ou teinté selon collection Siège en contreplaqué, frêne laqué ou teinté selon collection</p> <table border="0" data-bbox="784 510 1881 718"> <tr> <td>Gesamtbreite (cm)</td> <td>Gesamttiefe (cm)</td> <td>Sitzbreite (cm)</td> </tr> <tr> <td>45,4 / 45,4</td> <td>50,4 / 46,3</td> <td>42,1 / 42,1</td> </tr> <tr> <td>Sitztiefe (cm)</td> <td>Gesamthöhe <i>höhere Barhocker</i></td> <td>Gesamthöhe <i>niedrigerer Barhocker</i></td> </tr> <tr> <td>39,2 / 39,2</td> <td>(cm) 98</td> <td>(cm) 81</td> </tr> </table> <p>Gewicht / poids: 13.8 kg</p>	Gesamtbreite (cm)	Gesamttiefe (cm)	Sitzbreite (cm)	45,4 / 45,4	50,4 / 46,3	42,1 / 42,1	Sitztiefe (cm)	Gesamthöhe <i>höhere Barhocker</i>	Gesamthöhe <i>niedrigerer Barhocker</i>	39,2 / 39,2	(cm) 98	(cm) 81	<p>ab 1'729.- ab 1'799.-</p> <p>à partir de 1'729.- à partir de 1'799.-</p>
Gesamtbreite (cm)	Gesamttiefe (cm)	Sitzbreite (cm)												
45,4 / 45,4	50,4 / 46,3	42,1 / 42,1												
Sitztiefe (cm)	Gesamthöhe <i>höhere Barhocker</i>	Gesamthöhe <i>niedrigerer Barhocker</i>												
39,2 / 39,2	(cm) 98	(cm) 81												











Abbildung / image	Artikel - Bezeichnung / description d'article	Preis Prix CHF												
	<p>Merano Lounge Sessel mit Armlehne Buche lackiert oder gebeizt nach Kollektion Eiche lackiert, geölt oder gebeizt nach Kollektion Amerikanischer Nussbaum</p> <p>Merano lounge fauteuil avec accoudoirs Hêtre lacqué ou teinté selon collection Chêne laqué, huilée ou teinté selon collection Noyer américain</p> <table border="0"> <tr> <td>Gesamtbreite (cm)</td> <td>Gesamttiefe (cm)</td> <td>Sitzbreite (cm)</td> </tr> <tr> <td>49 / 49</td> <td>47,9 / 47,9</td> <td>44 / 44</td> </tr> <tr> <td>Sitztiefe (cm)</td> <td>Gesamthöhe <i>höhere Barhocker</i></td> <td>Gesamthöhe <i>niedrigere Barhocker</i></td> </tr> <tr> <td>36 / 36</td> <td>(cm) 99,4</td> <td>(cm) 82,4</td> </tr> </table> <p>Gewicht / poids: 9.3 kg</p>	Gesamtbreite (cm)	Gesamttiefe (cm)	Sitzbreite (cm)	49 / 49	47,9 / 47,9	44 / 44	Sitztiefe (cm)	Gesamthöhe <i>höhere Barhocker</i>	Gesamthöhe <i>niedrigere Barhocker</i>	36 / 36	(cm) 99,4	(cm) 82,4	<p>ab 1'059.- ab 1'399.- ab 1'999.-</p> <p>à partir de 1'059.- 1'399.- 1'999.-</p>
Gesamtbreite (cm)	Gesamttiefe (cm)	Sitzbreite (cm)												
49 / 49	47,9 / 47,9	44 / 44												
Sitztiefe (cm)	Gesamthöhe <i>höhere Barhocker</i>	Gesamthöhe <i>niedrigere Barhocker</i>												
36 / 36	(cm) 99,4	(cm) 82,4												



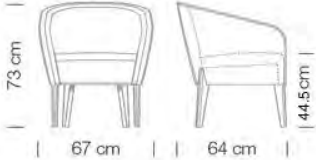

Abbildung / image	Artikel - Bezeichnung / description d'article	Preis Prix CHF
	<p>KYK Lounge Sessel mit Armlehne Diverse Holz Ausführungen und Polsterungen möglich</p> <p>KYK Lounge fauteuil bas avec accoudoirs Différents finitions du bois et tissus de rembourrage possibles</p> <div style="display: flex; align-items: center;"> <div style="margin-right: 20px;">  </div> <div> <ul style="list-style-type: none">  Buche Ahorn gefärbt  Buche Natur  Buche wengé gefärbt  Buche Schwarz gefärbt  Buche Nussbaum Canaletto gefärbt  Buche Eiche gefärbt </div> </div> <p>Gewicht: 13 kg</p>	<p>ab à partir de 999.-</p>

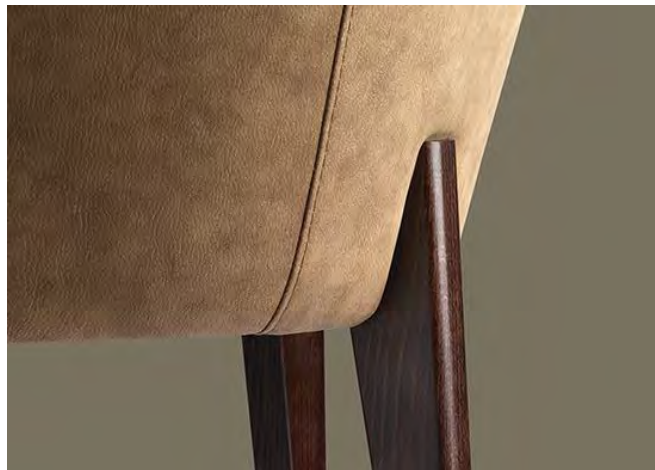

 TON



Abbildung / image	Artikel - Bezeichnung / description d'article	Preis Prix CHF												
	<p>SANTIAGO 02 Relax Sessel mit Armlehne SANTIAGO 02 Relax Fussteil Buche lackiert oder gebeizt nach Kollektion</p> <p>SANTIAGO 02 Relax fauteuil avec accoudoirs SANTIAGO 02 Relax Tabouret Hêtre lacqué ou teinté selon collection</p> <table data-bbox="913 496 1682 628"> <tr> <td>Sitztiefe (cm)</td> <td>Sitzbreite (cm)</td> <td>Sitzhöhe (cm)</td> </tr> <tr> <td>49</td> <td>52</td> <td>48</td> </tr> <tr> <td>Gesamthöhe (cm)</td> <td>Armlehne Höhe (cm)</td> <td></td> </tr> <tr> <td>101</td> <td>67,3</td> <td></td> </tr> </table> <p><i>Gewicht / poids: 18.4 / 5.9 kg</i></p>	Sitztiefe (cm)	Sitzbreite (cm)	Sitzhöhe (cm)	49	52	48	Gesamthöhe (cm)	Armlehne Höhe (cm)		101	67,3		<p>ab à partir de 1'189.-</p> <p>539.-</p>
Sitztiefe (cm)	Sitzbreite (cm)	Sitzhöhe (cm)												
49	52	48												
Gesamthöhe (cm)	Armlehne Höhe (cm)													
101	67,3													
	<p>SANTIAGO 02 Relax Sessel mit Armlehne Buche lackiert oder gebeizt nach Kollektion</p> <p>SANTIAGO 02 Relax fauteuil avec accoudoirs Hêtre lacqué ou teinté selon collection</p> <table data-bbox="913 959 1805 1091"> <tr> <td>Sitztiefe (cm)</td> <td>Sitzbreite (cm)</td> <td>Sitzhöhe (cm)</td> </tr> <tr> <td>49</td> <td>52</td> <td>48</td> </tr> <tr> <td>Gesamthöhe (cm)</td> <td>Armlehne Höhe (cm)</td> <td>Gewicht in Lieferung (kg)</td> </tr> <tr> <td>min. 121 max. 129 cm</td> <td>67,3</td> <td>20</td> </tr> </table> <p><i>Gewicht / poids: 19.3 kg</i></p>	Sitztiefe (cm)	Sitzbreite (cm)	Sitzhöhe (cm)	49	52	48	Gesamthöhe (cm)	Armlehne Höhe (cm)	Gewicht in Lieferung (kg)	min. 121 max. 129 cm	67,3	20	<p>ab à partir de 1'559.-</p>
Sitztiefe (cm)	Sitzbreite (cm)	Sitzhöhe (cm)												
49	52	48												
Gesamthöhe (cm)	Armlehne Höhe (cm)	Gewicht in Lieferung (kg)												
min. 121 max. 129 cm	67,3	20												



TON

Informationen:

Foto: Bauarena Volketswil

Konzeption und Planung: Hauser und Partner, Dübendorf

Mobiliar: TON/MAZUVO



Abbildung / image	Artikel - Bezeichnung / description d'article	Preis Prix CHF									
	<p>MERANO Barhocker Diverse Holzausführungen und Polsterungen möglich</p> <p>MERANO Tabouret de bar Différents finitions du bois et divers tissus de rembourrage possible</p> <table border="0"> <tr> <td>Gesamtbreite (cm) 49 / 49</td> <td>Gesamttiefe (cm) 47,9 / 47,9</td> <td>Sitzbreite (cm) 44 / 44</td> </tr> <tr> <td>Sitztiefe (cm) 36 / 36</td> <td>Gesamthöhe <i>höherer Barhocker</i> (cm) 99,4</td> <td>Gesamthöhe <i>niedrigerer Barhocker</i> (cm) 82,4</td> </tr> </table>	Gesamtbreite (cm) 49 / 49	Gesamttiefe (cm) 47,9 / 47,9	Sitzbreite (cm) 44 / 44	Sitztiefe (cm) 36 / 36	Gesamthöhe <i>höherer Barhocker</i> (cm) 99,4	Gesamthöhe <i>niedrigerer Barhocker</i> (cm) 82,4	<p>ab à partir de 569.-</p>			
Gesamtbreite (cm) 49 / 49	Gesamttiefe (cm) 47,9 / 47,9	Sitzbreite (cm) 44 / 44									
Sitztiefe (cm) 36 / 36	Gesamthöhe <i>höherer Barhocker</i> (cm) 99,4	Gesamthöhe <i>niedrigerer Barhocker</i> (cm) 82,4									
	<p>LEAF Barhocker Diverse Holzausführungen und Polsterungen möglich</p> <p>LEAF Tabouret de bar Différents finitions du bois et divers tissus de rembourrage possible</p> <table border="0"> <tr> <td>Sitztiefe (cm) 39</td> <td>Gesamthöhe <i>höherer Barhocker</i> (cm) 103,5</td> <td>Gesamthöhe <i>niedrigerer Barhocker</i> (cm) 88</td> </tr> <tr> <td>Gewicht des Produktes (kg) 5,6 / 5,3</td> <td>Volumen (m³) 0,377 / 0,306</td> <td>Carton dimensions (cm) 56 x 54 x 108 / 54 x 53 x 93</td> </tr> <tr> <td>Sitzhöhe <i>höherer Barhocker</i> (cm) 76</td> <td>Sitzhöhe <i>niedrigerer Barhocker</i> (cm) 61</td> <td></td> </tr> </table>	Sitztiefe (cm) 39	Gesamthöhe <i>höherer Barhocker</i> (cm) 103,5	Gesamthöhe <i>niedrigerer Barhocker</i> (cm) 88	Gewicht des Produktes (kg) 5,6 / 5,3	Volumen (m ³) 0,377 / 0,306	Carton dimensions (cm) 56 x 54 x 108 / 54 x 53 x 93	Sitzhöhe <i>höherer Barhocker</i> (cm) 76	Sitzhöhe <i>niedrigerer Barhocker</i> (cm) 61		<p>ab à partir de 609.-</p>
Sitztiefe (cm) 39	Gesamthöhe <i>höherer Barhocker</i> (cm) 103,5	Gesamthöhe <i>niedrigerer Barhocker</i> (cm) 88									
Gewicht des Produktes (kg) 5,6 / 5,3	Volumen (m ³) 0,377 / 0,306	Carton dimensions (cm) 56 x 54 x 108 / 54 x 53 x 93									
Sitzhöhe <i>höherer Barhocker</i> (cm) 76	Sitzhöhe <i>niedrigerer Barhocker</i> (cm) 61										



Abbildung / image	Artikel - Bezeichnung / description d'article	Preis Prix CHF
 <p data-bbox="376 703 461 724">Banana</p> <p data-bbox="678 703 752 724">Ironica</p>	<p data-bbox="987 268 1780 363">BANANA Barhocker / Tabouret de bar Diverse Holz Ausführungen und Polsterungen möglich Différents finitions du bois et divers tissus de rembourrage possible</p> <p data-bbox="987 443 1780 539">IRONICA Barhocker / Tabouret de bar Diverse Holz Ausführungen und Polsterungen möglich Différents finitions du bois et divers tissus de rembourrage possible</p>	<p data-bbox="1995 252 2123 347">ab à partir de 369.-</p> <p data-bbox="1995 427 2123 523">ab à partir de 369.-</p>
 <p data-bbox="304 1225 360 1246">Ideal</p> <p data-bbox="517 1225 629 1246">Stockholm</p> <p data-bbox="792 1225 871 1246">Punton</p>	<p data-bbox="987 815 1787 911">IDEAL Barhocker / Tabouret de bar Diverse Holz Ausführungen und Polsterungen möglich Différents finitions du bois et divers tissus de rembourrage possible</p> <p data-bbox="987 991 1787 1086">STOCKHOLM Barhocker / Tabouret de bar Diverse Holz Ausführungen und Polsterungen möglich Différents finitions du bois et divers tissus de rembourrage possible</p> <p data-bbox="987 1166 1787 1262">PUNTON Barhocker / Tabouret de bar Diverse Holz Ausführungen und Polsterungen möglich Différents finitions du bois et divers tissus de rembourrage possible</p>	<p data-bbox="1995 810 2123 906">ab à partir de 309.-</p> <p data-bbox="1995 975 2123 1070">ab à partir de 299.-</p> <p data-bbox="1995 1150 2123 1246">ab à partir de 389.-</p>



Abbildung / image	Artikel - Bezeichnung / description d'article	Preis Prix CHF															
	<p>VALENCIA Barhocker Diverse Holzausführungen und Polsterungen möglich</p> <p>VALENCIA Tabouret de bar Différents finitions du bois et divers tissus de rembourrage possible</p> <table border="0"> <tr> <td>Gesamtbreite (cm)</td> <td>Gesamttiefe (cm)</td> <td>Sitzbreite (cm)</td> </tr> <tr> <td>51</td> <td>52 / 52</td> <td>43</td> </tr> <tr> <td>Sitztiefe (cm)</td> <td>Gesamthöhe <i>höhere Barhocker</i></td> <td>Gesamthöhe <i>niedrigerer Barhocker</i></td> </tr> <tr> <td>45</td> <td>(cm)</td> <td>(cm)</td> </tr> <tr> <td></td> <td>116,5</td> <td>97,5</td> </tr> </table>	Gesamtbreite (cm)	Gesamttiefe (cm)	Sitzbreite (cm)	51	52 / 52	43	Sitztiefe (cm)	Gesamthöhe <i>höhere Barhocker</i>	Gesamthöhe <i>niedrigerer Barhocker</i>	45	(cm)	(cm)		116,5	97,5	<p>ab à partir de 499.-</p>
Gesamtbreite (cm)	Gesamttiefe (cm)	Sitzbreite (cm)															
51	52 / 52	43															
Sitztiefe (cm)	Gesamthöhe <i>höhere Barhocker</i>	Gesamthöhe <i>niedrigerer Barhocker</i>															
45	(cm)	(cm)															
	116,5	97,5															
	<p>SPLIT Barhocker Diverse Holzausführungen und Polsterungen möglich</p> <p>SPLIT Tabouret de bar Différents finitions du bois et divers tissus de rembourrage possible</p> <table border="0"> <tr> <td>Gesamtbreite (cm)</td> <td>Gesamttiefe (cm)</td> <td>Sitzbreite (cm)</td> </tr> <tr> <td>45,4 / 45,4</td> <td>50,4 / 46,3</td> <td>42,1 / 42,1</td> </tr> <tr> <td>Sitztiefe (cm)</td> <td>Gesamthöhe <i>höhere Barhocker</i></td> <td>Gesamthöhe <i>niedrigerer Barhocker</i></td> </tr> <tr> <td>39,2 / 39,2</td> <td>(cm)</td> <td>(cm)</td> </tr> <tr> <td></td> <td>98</td> <td>81</td> </tr> </table>	Gesamtbreite (cm)	Gesamttiefe (cm)	Sitzbreite (cm)	45,4 / 45,4	50,4 / 46,3	42,1 / 42,1	Sitztiefe (cm)	Gesamthöhe <i>höhere Barhocker</i>	Gesamthöhe <i>niedrigerer Barhocker</i>	39,2 / 39,2	(cm)	(cm)		98	81	<p>ab à partir de 1'049.-</p>
Gesamtbreite (cm)	Gesamttiefe (cm)	Sitzbreite (cm)															
45,4 / 45,4	50,4 / 46,3	42,1 / 42,1															
Sitztiefe (cm)	Gesamthöhe <i>höhere Barhocker</i>	Gesamthöhe <i>niedrigerer Barhocker</i>															
39,2 / 39,2	(cm)	(cm)															
	98	81															





Abbildung / image	Artikel - Bezeichnung / description d'article	Preis Prix CHF
 <p data-bbox="280 662 750 726">Gewicht / poids: 6.2 kg Verpackungseinheit / unités d' emballage: 1</p>	<p data-bbox="896 215 1859 319">MALMÖ 236 Barstuhl aus Eschenholz - gebleicht, schwarz, grau gefärbt, die Sitzschale ist aus Schichtholz</p> <p data-bbox="896 359 1814 462">Tabouret de bar en frêne blanchi, frêne teinté noir ou teinté gris et la coque en multiplis auch in 65cm Sitzhöhe erhältlich, disponible aussi en hauteur siege de 65cm</p> <p data-bbox="896 502 1377 654">Farben / couleurs:  FR N1 GC BI AN</p> <p data-bbox="896 702 1478 734">Mindestbestellmenge: 1 Stk. / quantité minimale: 1 pcs.</p>	<p data-bbox="1971 239 2105 343">ab à partir de 549.-</p>
 <p data-bbox="347 1284 683 1348">Gewicht / poids: 6.7 kg Verpackungseinheit / unité à: 1</p>	<p data-bbox="896 837 1780 941">MALMÖ 246 Barstuhl Eschenholz – gebleicht, schwarz, grau gefärbt, die Sitzschale aus Schichtholz ist mit Stoff bezogen</p> <p data-bbox="896 973 1881 1037">Tabouret bar en frêne blanchi, frêne teinté noir ou teinté gris et la coque en multiplis auch in 65cm Sitzhöhe erhältlich, disponible aussi en hauteur siege de 65cm</p> <p data-bbox="896 1077 1377 1236">Farben / couleurs:  FR N1 GC BI AN</p> <p data-bbox="896 1300 1478 1332">Mindestbestellmenge: 1 Stk. / quantité minimale: 1 pcs.</p>	<p data-bbox="1971 861 2105 965">ab à partir de 629.-</p>





Abbildung / image	Artikel - Bezeichnung / description d'article	Preis Prix CHF
 <p>Stapelmenge / quantité d'empilement: 4 Gewicht / poids: 6.0 kg Verpackungseinheit / unité à: 2</p>	<p>KUADRA 1326 Barhocker, Schale aus Sperrholz Eiche gebleicht, wenge, schwarz, Nussbaum oder Ahorn gebeizt. Gestell aus viereckigem Stahlrohr 20x20mm verchromt oder satiniert Tabouret bar avec coque en multiplis plaqué en chêne blanchi, teinté wengé ou noir, noyer ou érable. Piètement en acier satiné ou chromé</p> <p>Auch in 65cm Sitzhöhe erhältlich, disponible aussi en hauteur siege de 65cm</p> <p>Farben Sitzschale / couleurs siège:</p>  <p>Eiche gebl. / chêne blan. wenge / wengé schwarz / noir Nussbaum / noyer Ahorn / érable</p> <p>Mindestbestellmenge: 2 Stk. / quantité minimale: 2 pcs.</p>	<p>ab à partir de 309.-</p>
 <p>Stapelmenge / quantité d'empilement: 4 Gewicht / poids: 6.2 kg Verpackungseinheit / unité à: 2</p>	<p>KUADRA 1336 Barhocker, Sitzschale aus Sperrholz, gebleichte Eiche, wenge, schwarz, Nussbaum oder Ahorn gebeizt. Rundrohrgestell aus Edelstahl verchromt oder matt verchromt Durchmesser 16mm. Stapelbar Tabouret avec coque en multiplis plaqué en chêne blanchi, teinté wengé, noyer ou érable. Piètement en tube d'acier chromé diamètre 16mm. Empilable.</p> <p>Auch in 65cm Sitzhöhe erhältlich, disponible aussi en hauteur siege de 65cm</p> <p>Farben Sitzschale / couleurs siège:</p>  <p>Eiche gebl. / chêne blan. wenge / wengé schwarz / noir Nussbaum / noyer Ahorn / érable</p> <p>Mindestbestellmenge: 2 Stk. / quantité minimale: 2 pcs.</p>	<p>ab à partir de 259.-</p>



Abbildung / image	Artikel - Bezeichnung / description d'article	Preis Prix CHF
	<p>CUBE 1401 Hocker, mit Gestell aus vierkant-Stahlrohr 25x25mm verchromt oder satiniert. Sitz mit feuerhemmender Polsterung und mit Stoff bzw. Kunstleder oder Echtleder überzogen.</p> <p>Tabouret bar Piètement en acier à section carrée mm 25x25mm disponible en satiné ou chromé L'assise est rembourrée avec de la cuir ou similcuir.</p> <p>Gewicht / poids: 6.0 kg Verpackungseinheit / unité à: 1 Mindestbestellmenge: 1 Stk. / quantité minimale: 1 pcs.</p>	<p>ab à partir de 209.-</p>
	<p>TONDA 4156 Barhocker mit Zentralfuss verchromt oder aus Edelstahl matt. Verschiedene Varianten von Sitzen sind verfügbar: konisch, zylindrisch oder mit verchromtem Band.</p> <p>Tabouret de bar avec pièd à base centrale, en acier inox et finition satinée ou chromée. Disponible à différentes assises: rembourrée à forme cylindrique, de forme conique ou avec bandeau chromé.</p> <p>Gewicht / poids: 19.0 kg Verpackungseinheit / unité à: 1 Mindestbestellmenge: 1 Stk. / quantité minimale: 1 pcs.</p>	<p>ab à partir de 239.-</p>







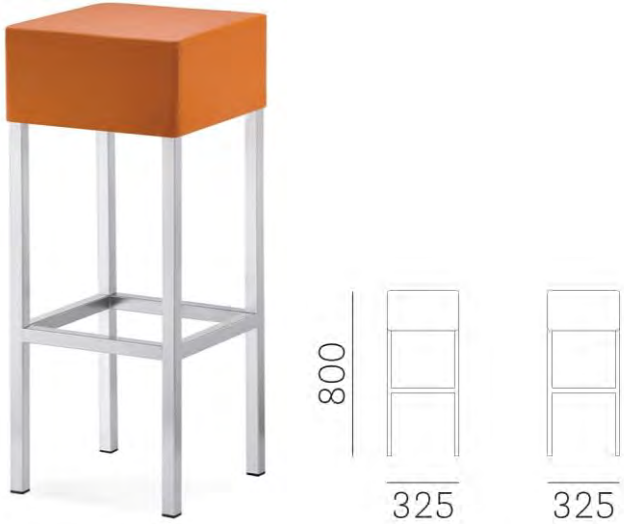

Abbildung / image	Artikel - Bezeichnung / description d'article	Preis Prix CHF
	<p>KICCA 336 Barhocker mit 4-beinigem Stahlgestell Sitzfläche und Rückenlehne gepolstert mit Stoff</p> <p>Tabouret de bar Structure à 4 pieds en tube d'acier Assise et dossier rembourrés</p> <p>Gewicht / poids: 12.1 kg Verpackungseinheit / unité à: 1 Mindestbestellmenge: 1 Stk. / quantité minimale: 1 pcs.</p>	<p>ab à partir de 659.-</p>
	<p>ARKI ARKW6 Barhocker, tabouret de bar Gestell: Holz, drehbar, höhenverstellbar Structure: bois, pivotant, réglable en hauteur</p> <p>Höhe/Hauteur: 65 - 75cm</p> <p>FINISHES / Finiture</p> <p>  RS AN</p> <p> 1 pc MC 0,145  3 pcs</p> <p>  5,8 kg</p> <p>Mindestbestellmenge: 1 Stk. / quantité minimale: 1 pcs.</p>	<p>429.-</p>





Abbildung / image	Artikel - Bezeichnung / description d'article	Preis / Prix CHF						
	<p>SANTIAGO 02 Bank mit Armlehne, 120cm Diverse Holz Ausführungen und Polsterungen möglich</p> <p>SANTIAGO 02 banc avec accoudoirs, 120cm Différents finitions du bois et tissus divers de rembourrage possible</p> <table border="0"> <tr> <td>Gesamthöhe (cm)</td> <td>Armlehne Höhe (cm)</td> <td>Sitztiefe (cm)</td> </tr> <tr> <td>101</td> <td>67,3</td> <td>49</td> </tr> </table> <p>Gewicht / poids: 28 kg</p>	Gesamthöhe (cm)	Armlehne Höhe (cm)	Sitztiefe (cm)	101	67,3	49	<p>ab à partir de 1'999.-</p>
Gesamthöhe (cm)	Armlehne Höhe (cm)	Sitztiefe (cm)						
101	67,3	49						
	<p>SANTIAGO 02 Raumtrenner Diverse Holz Ausführungen und Stoffe möglich</p> <p>SANTIAGO 02 cloison de séparation Différents finitions du bois et tissus divers possible</p> <table border="0"> <tr> <td>Länge (cm)</td> <td>Gesamthöhe (cm)</td> <td>Gewicht des Produktes (kg)</td> </tr> <tr> <td>64 - 176</td> <td>170</td> <td>23</td> </tr> </table> <p>Gewicht / poids: 23 kg</p>	Länge (cm)	Gesamthöhe (cm)	Gewicht des Produktes (kg)	64 - 176	170	23	<p>ab à partir de 1'299.-</p>
Länge (cm)	Gesamthöhe (cm)	Gewicht des Produktes (kg)						
64 - 176	170	23						

Abbildung / image	Artikel - Bezeichnung / description d'article	Preis Prix CHF
	<p>NOMAD 822 Bank mit Armlehne Diverse Holz Ausführungen und Polsterungen möglich</p> <p>NOMAD 822 divan avec accoudoirs Différents finitions du bois et tissus divers de rembourrage possible</p>	<p>ab à partir de 1'599.-</p>
	<p>NOMAD 824 Bank mit Armlehne Diverse Holz Ausführungen und Polsterungen möglich</p> <p>NOMAD 824 divan avec accoudoirs Différents finitions du bois et tissus divers de rembourrage possible</p>	<p>ab à partir de 1'899.-</p>

Gestellfarben:



Abbildung / image	Artikel - Bezeichnung / description d'article	Preis Prix CHF
	<p>KYK Bank mit Armlehne Diverse Holzausführungen und Polsterungen möglich</p> <p>KYK divan avec accoudoirs Différents finitions du bois et tissus divers de rembourrage possible</p> 	<p>ab à partir de 1'299.-</p>

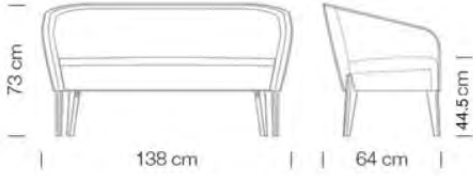

Modern, gemütlich, flexibel. Das modulare System der Bänke, das mit seinem reinen Design sowohl in Haushalte als auch in öffentliche Räume passt. Die Holzkonstruktion bildet minimalistische Konturen und die Polsterung schafft Komfort. Diner gibt es in drei verschiedenen Höhen und zwei Eckvarianten. Beratung und Preise auf Anfrage!

Moderne, confortable, flexible. Le système modulaire de bancs qui, grâce à sa conception pure, s'intègre aussi bien dans les foyers que dans les espaces publics. La construction en bois forme des contours minimalistes et le rembourrage crée du confort. Les dîners sont disponibles en trois hauteurs différentes et en deux versions d'angle. Conseils et prix sur demande!



Beispiel / ab: CHF 4'689.-
Set prix à partir de: CHF 4'689.-



ab / à partir de: CHF 8'549.-



ab / à partir de: CHF 7'089.-



ab / à partir de: CHF 3'549.-



ab / à partir de: CHF 2'869.-



ab / à partir de: CHF 2'169.-



ab / à partir de CHF 1'549.-



ab / à partir de CHF 819.-



ab / à partir de CHF 829.-



ab / à partir de CHF 1'299.-



ab / à partir de CHF 869.-



ab / à partir de CHF 1'119.-

KUSCH+CO



Sicher ist sicher. Um in öffentlichen Einrichtungen eingesetzt zu werden, müssen Objektmöbel erst bestimmte Brandschutzanforderungen erfüllen.

Wir verfügen über das notwendige Knowhow und unterstützen Sie gerne dabei, die richtige Wahl zutreffen!

In öffentlichen und sozialen Einrichtungen kommt es auch heute immer wieder zu Bränden, bei denen Verletzte oder gar Tote zu beklagen sind. In Gebäuden mit viel Publikumsverkehr wie in Foyers und Wartezonen und insbesondere in sozialen Einrichtungen besteht im Brandfall hohes Gefahrenpotential. Bewohner mit eingeschränkter körperlicher und geistiger Leistungsfähigkeit, müssen in kürzester Zeit in Sicherheit gebracht werden. Deshalb sind hier besondere Sicherheitsvorkehrungen notwendig. Von der ersten Planung an beraten wir Sie gerne individuell und praxisnah. So zeigen wir Ihnen, in welcher Ausführung unsere Objektmöbel die geforderten Brandschutzanforderungen erreichen. Beim Thema Brandschutz setzt die MAZUVO u.a. auf die Kompetenz der renomierten Möbel Marke Kusch.



La sécurité, c'est la sécurité. Pour pouvoir être utilisés dans les établissements publics, les meubles de collectivité doivent d'abord répondre à certaines exigences en matière de sécurité incendie.

Nous avons le savoir-faire nécessaire et nous sommes heureux de vous aider à faire le bon choix !

Dans les établissements publics et sociaux, les incendies se produisent sans cesse, entraînant des blessures ou même des décès. Dans les bâtiments à forte fréquentation publique, comme les foyers et les salles d'attente, et surtout dans les établissements sociaux, le potentiel de danger en cas d'incendie est élevé. Les résidents dont les capacités physiques et mentales sont limitées doivent être mis en sécurité le plus rapidement possible. C'est pourquoi des mesures de sécurité particulières sont nécessaires dans ce domaine.

Dès la phase de planification initiale, nous vous fournirons volontiers des conseils individuels et pratiques. Ainsi, nous pouvons vous montrer comment nos meubles de collectivité répondent aux normes de protection contre l'incendie. En matière de protection contre l'incendie, MAZUVO s'appuie sur le savoir-faire de la célèbre marque de meubles Kusch.



Abbildung / image	Artikel - Bezeichnung / description d'article	Preis Prix CHF
	<p>Tischplatte Grösse nach Wunsch Kern Leichtbau Pappel 25mm aus Kollektion Argolite Kanten 2mm ABS anthrazit, oben und unten Radius 2mm</p> <p>Plateau de table Dimension en choix Surface panneau léger en peuplier de la collection Argolite Bords 2mm ABS anthracite, rayon supérieur et inférieur 2mm</p> <p>Untergestell (Art. 110 - 1 Paar) Material: Rundrohr Gestell aus Stahl Verstellgleiter oder feste Winkelgleiter</p> <p>Piètement (Art. 110 - 1 paire) Material: cadre en tube rond en acier patins réglables ou patins fixe</p> <p>Weitere Modelle auf Anfrage / autres modèles sur demande:</p> 	<p>auf Anfrage</p> <p>sur demande</p> <p>ab 529.-</p> <p>à partir de 529.-</p>





Abbildung / image	Artikel - Bezeichnung / description d'article	Preis Prix CHF
	<p>Timmy LIBRO, Konferenz Tisch, Table de conférence Diverse Grössen. Weitere Informationen über Gestell, Platten und Zubehör auf Seite 90 Différentes tailles. Pour plus d'informations sur le piètement, les plateaux et les accessoires, voir page 90</p> 	<p>auf Anfrage sur demande</p>
	<p>TIMMY R, 215R, Konferenz Tisch, Table de conférence Diverse Grössen. Weitere Informationen über Gestell, Platten und Zubehör auf Seite 90 Différentes tailles. Pour plus d'informations sur le piètement, les plateaux et les accessoires, voir page 90</p> 	<p>auf Anfrage sur demande</p>
	<p>TIMMY P, 215P, Konferenz Tisch, Table de conférence Diverse Grössen. Weitere Informationen über Gestell, Platten und Zubehör auf Seite 90 Différentes tailles. Pour plus d'informations sur le piètement, les plateaux et les accessoires, voir page 90</p> 	<p>auf Anfrage sur demande</p>





Abbildung / image	Artikel – Bezeichnung / description d'article	Preis Prix CHF
	<p>TIMMY F, 215F, Konferenz Tisch, Table de conférence</p> <p>Diverse Grössen. Weitere Informationen über Gestell, Platten und Zubehör auf Seite 90 Différentes tailles. Pour plus d'informations sur le piètement, les plateaux et les accessoires, voir page 90</p> 	<p>auf Anfrage sur demande</p>
	<p>ECO 216 R, Konferenz Tisch, Table de conférence</p> <p>Diverse Grössen. Weitere Informationen über Gestell, Platten und Zubehör auf Seite 90 Différentes tailles. Pour plus d'informations sur le piètement, les plateaux et les accessoires, voir page 90</p> 	<p>auf Anfrage sur demande</p>

Abbildung / image	Artikel - Bezeichnung / description d'article	Preis Prix CHF
	<p>LIBRO 286, Konferenz Tisch, Table de conférence</p> <p>Klappbar auf Rollen, pliable sur roulettes</p> <p>Gestell: Stahl pulverbeschichtet oder verchromt Piètement: acier thermolaqué ou chromé</p> <p>Spanplatte Melamin laminiert / planneau stratifié en melamine</p> <p>Diverse Grössen Weitere Informationen über Gestell, Platten und Zubehör auf Seite 90 Différentes tailles Pour plus d'informations sur le piètement, les plateaux et les accessoires, voir page 90</p> 	<p>auf Anfrage sur demande</p>

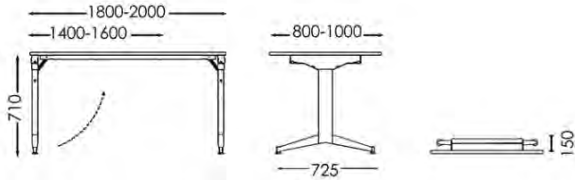
Materialien / Farben für Konferenztische

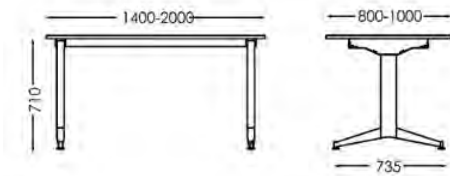
Matériaux / couleurs pour tables de conférence

Artikel – Bezeichnung / description d'article

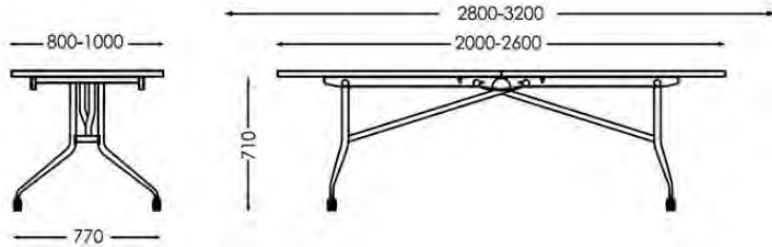

100
liscio
smooth
lisse



132
liscio
smooth
lisse



116
liscio semilucido
smooth semi-glossy
semi-poli lisse



296
raggrinzato
textured
texturisé



131
raggrinzato
textured
texturisé



148
raggrinzato
textured
texturisé



125
bucciato
textured
texturisé



chromato
chromed
chromé

COLORI STANDARD LAMINATO E MELAMINICO

Standard laminate and melamine colours/ Couleurs standard laminé et melamine



Bianco
White
Blanc



Avorio
Ivory
Ivoire



Grigio Chiaro
Light grey
Gris clair



Alluminio
Aluminium
Aluminium



Antracite
Anthracite
Anthracite



Nero
Black
Noir



Rovere sbian.
White oak
Chêne Blanchif



Rovere naturale
Natural oak
Chêne naturel



Olmo grigio
Grey olm
Orme gris



Olmo finto
Painted olm
Orme peint



Wengé



cable-management



cable-management +
sockets



feeding cable, 2 mt.



nylon kit for top connection



metal kit for top connection



plastic cable tie for table
top



castors diam. 100 mm



Abbildung / image	Artikel - Bezeichnung / description d'article	Preis Prix CHF
 <p style="text-align: center;">T1 T2</p>	<p>Stapelkarren / chariot: Modell T1 Robuste, kompakte Stahlkonstruktion verzinkt Construction robuste et compact en acier galvanisé</p> <p>Stapelkarren / chariot: Modell T2 Robuste, kompakte Stahlkonstruktion verzinkt Construction robuste et compact en acier galvanisé</p>	<p style="text-align: center;">239.-</p> <p style="text-align: center;">489.-</p>
	<p>Transportwagen TT6 Plattform nach Grösse der Tischplatte 1 Längs- und Stossbügel fest verschweisst zweiter Längsbügel steckbar Einlegeplatte mit Teppich belegt Tragkraft 1000 KG pulverbeschichtet RAL 9007 ME 521</p> <p>Chariot TT6 Plate-forme selon la dimension du plateau de table 1 barre longitudinale et antichoc soudée deuxième levier unique peut être branché Insérer une plaque recouverte de tapis capacité 1000 KG thermolaqué RAL 9007 ME 521</p>	<p style="text-align: center;">ab à partir de 1'099.-</p>







Abbildung / image	Artikel - Bezeichnung / description d'article	Preis Prix CHF
	<p>BLOOM 271 Tisch Verschiedene Farben von Tischplatten (28mm) und Bodenplatten möglich. Différents couleurs de plateaux de table (28mm) et de plateaux de base possibles.</p> <p>Grösse / dimension: 70x70cm, 80x80cm Höhe / hauteur: 75cm</p>	<p>ab à partir de 1'349.-</p>
	<p>BLOOM 272 Tisch Verschiedene Farben von Tischplatten (28mm) und Bodenplatten möglich. Différents couleurs de plateaux de table (28mm) et de plateaux de base possibles.</p> <p>Grösse / dimension: Ø 80 cm, Ø 90cm Höhe / hauteur: 75cm</p>	<p>ab à partir de 1'379.-</p>
	<p>BLOOM 277 Tisch Verschiedene Farben von Tischplatten (28mm) und Bodenplatten möglich. Différents couleurs de plateaux de table (28mm) et de plateaux de base possibles.</p> <p>Grösse / dimension: Ø 80cm, Ø 90cm Höhe / hauteur: 30cm</p>	<p>ab à partir de 1'299.-</p>
	<p>BLOOM 278 Tisch Verschiedene Farben von Tischplatten (28mm) und Bodenplatten möglich. Différents couleurs de plateaux de table (28mm) et de plateaux de base possibles.</p> <p>Grösse / dimension: 60x60cm, 70x70cm Höhe / hauteur: 105cm</p>	<p>ab à partir de 1'249.-</p>









Abbildung / image	Artikel - Bezeichnung / description d'article	Preis Prix CHF
	<p>DELTA 724 Tisch / Table Buche oder Eiche Massiv Hêtre ou chêne massif</p> <p>Grösse / Dimension: 80cm Höhe / Hauteur: 35cm</p>	<p>ab à partir de 789.-</p>
	<p>DELTA 723 Tisch / Table Buche oder Eiche Massiv Hêtre ou chêne massif Grösse / Dimension: 60cm - Höhe / Hauteur: 45cm</p> <p>DELTA 722 Tisch / Table Buche oder Eiche Massiv Hêtre ou chêne massif Grösse / Dimension: 40cm - Höhe / Hauteur: 60cm</p>	<p>ab à partir de 649.-</p> <p>ab à partir de 549.-</p>
	<p>MALMÖ Tisch / Table Buche oder Eiche Massiv Hêtre ou chêne massif Grösse / Dimension: Ø 120cm Höhe / Hauteur: 76cm</p>	<p>ab à partir de 1'999.-</p>
	<p>MALMÖ Tisch / Table Buche oder Eiche Massiv Hêtre ou chêne massif Grösse / Dimension: 90 x 90 / 140 x 90 / 170 x 90 / 200 x 90cm Höhe / Hauteur: 76cm</p>	<p>ab à partir de 1'449.-</p>

Abbildung / image	Artikel - Bezeichnung / description d'article	Preis Prix CHF
	<p>IRONICA Tisch / Table Buche / Hêtre, Multiplex Platte oder MDF Platte Höhe / Hauteur: 76cm</p> <p>Masse / Dimension: 80x80cm (Modell 134) 120x80cm (Modell 135)</p>	<p>ab à partir de</p> <p>869.- 1'149.-</p>
	<p>Lasu Tisch / Table Buche oder Eiche Massiv, Furnierplatte Hêtre ou chêne massif, furnier Höhe / Hauteur: 76cm</p> <p>Masse / Dimension: 90 x 90 / 139 x 90 / 160 x 90cm</p>	<p>ab à partir de</p> <p>1'249.-</p>
	<p>Stockholm Tisch / Table Buche oder Eiche Massiv, Furnier oder Massivplatte Hêtre ou chêne massif, furnier Höhe / Hauteur: 76cm</p> <p>Masse / Dimension: 90 x 90 / 120 x 80 / 160 x 90 / 200 x 90cm</p>	<p>ab à partir de</p> <p>1'049.-</p>
	<p>INK 44 Tisch / Table Buche oder Eiche Massiv, Massivplatte Hêtre ou chêne massif Höhe / Hauteur: 76cm</p> <p>Masse / Dimension: 160 x 90 / 200 x 100cm</p>	<p>ab à partir de</p> <p>3'149.-</p>

PEDRALI®



Tischuntergestelle
Pièment de table







Abbildung / image	Artikel - Bezeichnung / description d'article	Preis Prix CHF
 <p data-bbox="405 667 792 695">Version Antik (Messing oder Kupfer)</p> <p data-bbox="405 722 763 751">Version antique (laiton ou cuivre)</p>	<p data-bbox="913 244 1518 344">INOX 4402 REG Tischgestell, Sockel und Säule aus Edelstahl matt mit Verstellgleitern.</p> <p data-bbox="913 387 1391 448">Pied, en acier inox brossé avec colonne avec vérins réglables.</p> <p data-bbox="913 491 1310 520">Version Antik / Version antique</p> <div data-bbox="947 555 1153 584"> <p>PACKING / Imballo</p>  <p data-bbox="947 691 1055 719">0,035 MC</p> <p data-bbox="1106 691 1182 719">40 pcs</p> <p data-bbox="1238 691 1279 743">16* kg</p> <p data-bbox="1308 691 1361 743">17,5 kg</p> </div> <div data-bbox="1496 555 1928 743"> <p>TECHNICAL DETAILS / Dettagli tecnici</p> <p data-bbox="1832 592 1928 620">TOP MAX</p>  <p data-bbox="1503 715 1592 743">400x400</p> <p data-bbox="1608 651 1637 687">730</p> <p data-bbox="1704 655 1771 684">50x50</p> <p data-bbox="1832 715 1928 743">900x900</p> </div>	<p data-bbox="2018 272 2136 368">ab à partir de 199.-</p> <p data-bbox="2018 480 2136 576">ab à partir de 309.-</p>
	<p data-bbox="913 850 1966 1018">INOX 4402_RV REG Tischgestell, mit Eichensäule furniert, Eiche gebleicht oder wenge gebeizt. Edelstahlsockel. Verfügbar auch mit rechteckigem Sockel 750x400 mm (Artikel 4462/RV) und Variante mit runder Eichensäule Ø76 mm und Sockel Ø450 mm (Artikel 4411/RV). Mit Verstellgleitern.</p> <p data-bbox="913 1062 1906 1161">Pied, avec colonne plaqué en chêne blanchi ou teinté wengé. Base en acier inox. Disponible aussi avec base rectangulaire 750x400 mm (4462/RV) et la version avec colonne ronde Ø76 mm et base Ø450 mm (4411/RV). Avec vérins réglables</p> <div data-bbox="947 1197 1153 1225"> <p>PACKING / Imballo</p>  <p data-bbox="947 1332 1055 1361">0,035 MC</p> <p data-bbox="1106 1332 1182 1361">40 pcs</p> <p data-bbox="1238 1332 1279 1385">16* kg</p> <p data-bbox="1308 1332 1361 1385">17,5 kg</p> </div> <div data-bbox="1496 1197 1928 1385"> <p>TECHNICAL DETAILS / Dettagli tecnici</p> <p data-bbox="1832 1233 1928 1262">TOP MAX</p>  <p data-bbox="1503 1353 1592 1382">400x400</p> <p data-bbox="1608 1289 1637 1326">730</p> <p data-bbox="1704 1294 1771 1323">50x50</p> <p data-bbox="1832 1353 1928 1382">900x900</p> </div>	<p data-bbox="2018 914 2136 1010">ab à partir de 299.-</p>











Abbildung / image	Artikel - Bezeichnung / description d'article	Preis Prix CHF
	<p>INOX 4421 Tischgestell, Sockel aus Edelstahl matt oder glanz mit Edelstahladapter, auch in Outdoor-tauglichen Qualität erhältlich! Mit Verstellgleitern.</p> <p>Pied, avec base et bague en acier inox brossé. Disponible aussi en qualité extérieur. Avec vérins réglables.</p> <p>PACKING / Imballo</p> <div style="display: flex; justify-content: space-around; align-items: flex-start;"> <div style="text-align: center;">  0,043 MC </div> <div style="text-align: center;">  32 pcs </div> <div style="text-align: center;">  16* kg </div> <div style="text-align: center;">  17,5 kg </div> </div> <p>TECHNICAL DETAILS / Dettagli tecnici</p> <div style="display: flex; justify-content: space-between; align-items: flex-start;"> <div style="text-align: center;">  400x400 730 </div> <div style="text-align: center;"> <p>TOP MAX</p>  900x900 </div> </div>	<p>ab à partir de 249.-</p>
	<p>INOX 4406 Steh­tischgestell, Barhöhe mit Säule und Sockel aus Stahlrohr pulverbeschichtet.</p> <p>Pied haut, colonne en tube d'acier thermolaqué en différents couleurs.</p> <p>PACKING / Imballo</p> <div style="display: flex; justify-content: space-around; align-items: flex-start;"> <div style="text-align: center;">  0,062 MC </div> <div style="text-align: center;">  24 pcs </div> <div style="text-align: center;">  18 kg </div> </div> <p>TECHNICAL DETAILS / Dettagli tecnici</p> <div style="display: flex; justify-content: space-between; align-items: flex-start;"> <div style="text-align: center;">  400x400 730x1155 </div> <div style="text-align: center;"> <p>TOP MAX</p>  700x700 Ø700 </div> </div>	<p>ab à partir de 169.-</p>



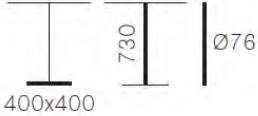





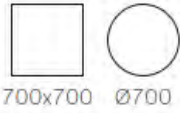



Abbildung / image	Artikel - Bezeichnung / description d'article	Preis Prix CHF
	<p>INOX 4461 REG Tischgestell, Sockel und Doppelsäule RUND aus Edelstahl matt mit Verstellgleitern.</p> <p>Pied, base et double colonne en acier ROND inox mat avec vérins réglables.</p> <p>PACKING / Imballo</p> <p>  0,051 MC  24 pcs  32 kg </p> <p>TECHNICAL DETAILS / Dettagli tecnici</p> <p>TOP MAX</p> <p>  750x400 730 2x Ø76  1600x900 </p>	<p>ab à partir de 349.-</p>
	<p>INOX 4467 REG Tischgestell, Sockel und Doppelsäule ECKIG aus Edelstahl matt mit Verstellgleitern.</p> <p>Pied, base et double colonne en acier carré inox mat avec vérins réglables.</p> <p>PACKING / Imballo</p> <p>  0,051 MC  24 pcs  27,5* kg  30 kg </p> <p>TECHNICAL DETAILS / Dettagli tecnici</p> <p>TOP MAX</p> <p>  750x400 500 2x 50x50  1600x900 </p>	<p>ab à partir de 359.-</p>

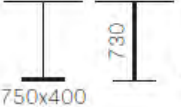



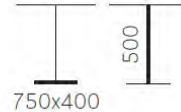

Abbildung / image	Artikel - Bezeichnung / description d'article	Preis Prix CHF
	<p>ZENITH 4741 Tischgestell, Sockel aus Edelstahl matt mit Verstellgleitern aus Gusseisen Pied, base en acier inox brossé. Vérins réglables en fonte satiné</p> <p>PACKING / Imballo</p>  <p>0,037 MC 32 pcs 10,6 kg</p> <p>TECHNICAL DETAILS / Dettagli tecnici TOP MAX</p>  <p>610x725 780 2x Ø50 1300x900</p>	<p>ab à partir de 269.-</p>
	<p>ZENITH 4746 Tischgestell, Sockel aus Edelstahl matt mit Verstellgleiter aus Gusseisen. Pied, base acier inox brossé. Vérins réglables en fusion d'acier satiné.</p> <p>PACKING / Imballo</p>  <p>0,040 MC 40 pcs 9,5 kg</p> <p>TECHNICAL DETAILS / Dettagli tecnici TOP MAX</p>  <p>Ø750 1100 Ø50 700x700 Ø800 540x540</p>	<p>ab à partir de 389.-</p>





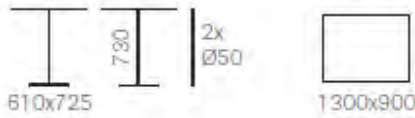



Abbildung / image	Artikel - Bezeichnung / description d'article	Preis Prix CHF
	<p>ZENITH 4748 Tischgestell, Sockel aus Edelstahl matt, mit Verstellgleitern aus Gusseisen</p> <p>Pied, base en acier inox brossé, vérins réglables en fusion d'acier satiné</p> <p>PACKING / Imballo</p> <div style="display: flex; justify-content: space-around; align-items: flex-start;"> <div style="text-align: center;">  0,037 MC </div> <div style="text-align: center;">  32 pcs </div> <div style="text-align: center;">  10,6 kg </div> </div> <p>TECHNICAL DETAILS / Dettagli tecnici</p> <div style="display: flex; justify-content: space-around; align-items: flex-start;"> <div style="text-align: center;">  610x725 </div> <div style="text-align: center;">  730 </div> <div style="text-align: center;">  2x Ø50 </div> <div style="text-align: center;"> <p>TOP MAX</p>  1300x900 </div> </div>	<p>ab à partir de 459.-</p>









Abbildung / image	Artikel - Bezeichnung / description d'article	Preis Prix CHF
	<p>TONDA 4150 REG Tischgestell, Sockel aus sandgestrahltem Gusseisen und Edelstahlsäule, pulverbeschichtet in verschiedenen Farben.</p> <p>Pied, base en fonte sablé et colonne, en tube d'acier thermolaqué dans différents coloris. Colonne chromée ou en acier inox brossé sur demande.</p> <p>PACKING / Imballo</p>  <p>0,035 MC 40 pcs 15,5* kg 17,5 kg</p> <p>TECHNICAL DETAILS / Dettagli tecnici TOP MAX</p>  <p>Ø400 730 Ø76 600x600 Ø800</p>	<p>ab à partir de 169.-</p>
	<p>TONDA 4154 R Tischgestell, mit Fussraster. Sockel aus Edelstahl poliert, verchromte Säule oder pulverbeschichtet.</p> <p>Pied haute, avec repose-pieds sur la colonne. Base en acier inox poli et colonne en acier chromé ou thermolaqué</p> <p>PACKING / Imballo</p>  <p>0,030 MC 36 pcs 17* kg 19 kg</p> <p>TECHNICAL DETAILS / Dettagli tecnici TOP MAX</p>  <p>Ø400 1100 Ø76 Ø700</p>	<p>ab à partir de 229.-</p>







Abbildung / image	Artikel - Bezeichnung / description d'article	Preis Prix CHF
	<p>STEP 4610 Tischgestell, runder Sockel aus Gusseisen sandgestrahlt oder lackiert. Säule aus Stahlrohr lackiert oder verchromt. Verfügbar auch mit rundem Sockel 550mm (Art. 4630), D 600mm (Art. 4130)</p> <p>Pied, base ronde en fonte sablée colonne en acier thermolaqué ou chromé. Disponible aussi avec base ronde D 550mm (art.4630), D 600mm (art.4130)</p> <p>PACKING / Imballo</p>  <p>0,043 MC 32 pcs 14* kg 16 kg</p> <p>TECHNICAL DETAILS / Dettagli tecnici TOP MAX</p>  <p>Ø440 730 Ø76 650x650 Ø900</p>	<p>ab à partir de 169.-</p>
	<p>STEP 4614 Steh Tischgestell, runder Sockel aus Gusseisen sandgestrahlt oder lackiert. Säule aus Stahlrohr lackiert oder verchromt. verfügbar mit rundem Sockel 550mm (Art. 4634), D 600mm (Art. 4134) oder mit Doppelplatte und Sockel D. 440 mm (art.4615)</p> <p>Pied haut, base ronde en fonte sablée o epoxy. Colonne en acier thermolaqué ou chromé Disponible avec base ronde D 550mm (art.4634), D 600mm (art.4134) ou avec double plateau et base D 440mm (art. 4615).</p> <p>PACKING / Imballo</p>  <p>0,036 MC 32 pcs 15,5* kg 17,5 kg</p> <p>TECHNICAL DETAILS / Dettagli tecnici TOP MAX</p>  <p>Ø440 1100 Ø76 Ø700</p>	<p>ab à partir de 209.-</p>







Abbildung / image	Artikel - Bezeichnung / description d'article	Preis Prix CHF
	<p>QUADRA 4160 REG Tischgestell, Sockel aus sandgestrahltem Gusseisen, Säule aus Edelstahl in verschiedenen Farben pulverbeschichtet. Edelstahl matt oder verchromt. Verfügbar auch in Höhe 1100 mm. (Artikel 4164). Mit Verstellgleitern.</p> <p>Pied, base en fonte sablé colonne en tube thermolaqué dans différents coloris. Colonnes disponibles en acier inox brossé ou en acier chromée. Disponible en version hauteur 1100 mm (art. 4164). Avec vérins réglables.</p> <p>PACKING / Imballo</p>  <p>0,035 MC 40 pcs 20* kg 22 kg</p> <p>TECHNICAL DETAILS / Dettagli tecnici</p>  <p>400x400 730 80x80 TOP MAX 900x900</p>	<p>ab à partir de 219.-</p>
	<p>QUADRA 4560 REG Tischgestell, Sockel aus sandgestrahltem Gusseisen, Rohr aus Edelstahl in verschiedenen Farben pulverbeschichtet. Edelstahl matt, verchromter Stahl. Höhe 730 mm. Verfügbar auch Höhe 1100 mm (Artikel 4564). Mit Verstellgleitern.</p> <p>Pied, base en fonte sablé, colonne en tube thermolaqué en différents coloris. Colonnes disponible en acier inox brossé ou en acier chromée. Disponible en version hauteur 1100 mm (art. 4564). Avec vérins réglables.</p> <p>PACKING / Imballo</p>  <p>0,051 MC 24 pcs 34 kg</p> <p>TECHNICAL DETAILS / Dettagli tecnici</p>  <p>710x400 730 2x 80x80 TOP MAX 1600x900</p>	<p>ab à partir de 359.-</p>







Abbildung / image	Artikel - Bezeichnung / description d'article	Preis Prix CHF
	<p>QUADRA 4570 REG Tischgestell, Sockel aus sandgestrahltem Gusseisen, Rohr aus Stahl pulverbeschichtet. Verfügbar auch in der Höhe 1100mm (Artikel 4574).</p> <p>Pied, base en fonte sablé, colonne en tube d'acier thermolaqué dans différents coloris. Disponible en la version hauteur 1100 mm (art. 4574).</p> <p>PACKING / Imballo</p> <div style="display: flex; justify-content: space-around; align-items: center;"> <div style="text-align: center;">  0,035 MC </div> <div style="text-align: center;">  40 pcs </div> <div style="text-align: center;">  24 kg </div> </div> <p>TECHNICAL DETAILS / Dettagli tecnici</p> <div style="display: flex; justify-content: space-around; align-items: center;"> <div style="text-align: center;">  600x410 </div> <div style="text-align: center;"> <p>TOP MAX</p>  1400x900 1250x800 (HPL) </div> </div>	<p>ab à partir de 269.-</p>







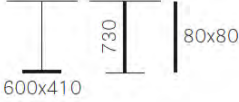

Abbildung / image	Artikel - Bezeichnung / description d'article	Preis Prix CHF
	<p>EASY 4361 Tischgestell, Sockel aus Gusseisen, pulverbeschichtete oder furnierte Säule in verschiedenen Farben. Inkl. Verstellgleiter.</p> <p>Pied, base en fonte, colonne thermolaquée dans différents coloris. Vérins réglables inclus.</p> <p>PACKING / Imballo</p>  <p>0,038 MC 32 pcs 19 kg</p> <p>TECHNICAL DETAILS / Dettagli tecnici TOP MAX</p>  <p>750x750 730 80x80 1100x1100 Ø1500</p>	<p>ab à partir de 209.-</p>
	<p>EASY 4362 Tischgestell, Sockel aus Gusseisen, pulverbeschichtete oder furnierte Säule in verschiedenen Farben. Verstellgleiter.</p> <p>Pied, base en fonte, colonne thermolaquée dans différents coloris. Vérins réglables.</p> <p>PACKING / Imballo</p>  <p>0,038 MC 32 pcs 17,5 kg</p> <p>TECHNICAL DETAILS / Dettagli tecnici TOP MAX</p>  <p>635x750 730 80x80 1200x800</p>	<p>ab à partir de 199.-</p>







Abbildung / image	Artikel - Bezeichnung / description d'article	Preis Prix CHF
	<p>EASY 4761 Tischgestell, Sockel aus Gusseisen, pulverbeschichtete Säule in verschiedenen Farben. Inkl. Verstellgleiter.</p> <p>Pied, base en fonte, colonne thermolaquée dans différents coloris. Vérins réglables inclus.</p> <p>PACKING / Imballo</p>  <p>0,031 MC 42 pcs 13* kg 15 kg</p> <p>TECHNICAL DETAILS / Dettagli tecnici TOP MAX</p>  <p>635x635 730 Ø76</p>  <p>900x900 Ø1000</p>	<p>ab à partir de 169.-</p>
	<p>EASY 4381 Tischgestell, Sockel aus Gusseisen, pulverbeschichtete oder furnierte Säule in verschiedenen Farben. Inkl. Verstellgleiter.</p> <p>Pied, base en fonte, colonnes thermolaquées dans différents coloris. Vérins réglables inclus.</p> <p>PACKING / Imballo</p>  <p>0,031 MC 42 pcs 20 kg</p> <p>TECHNICAL DETAILS / Dettagli tecnici TOP MAX</p>  <p>2x635x90 730 2x Ø76</p>  <p>1400x900</p>	<p>ab à partir de 279.-</p>







Abbildung / image	Artikel - Bezeichnung / description d'article	Preis Prix CHF
	<p>DREAM 4803 Tischgestell, Sockel aus Edelstahl poliert und verchromtem Rohr. Pied, en acier inoxydable poli et tube chromée.</p> <p>PACKING / Imballo</p>  <p>0,049 mc 28 pcs 13* Kg 15 Kg</p> <p>TECHNICAL DETAILS / Dettagli tecnici</p>  <p>Ø400 730 Ø60 Ø800</p>	<p>ab à partir de 259.-</p>
	<p>DREAM 4811 Tischgestell, Sockel aus Edelstahl matt und satinierte konische Säule. Verfügbar auch mit Säule aus Edelstahl poliert und verchromter Säule. Pied, base en acier inox mat et colonne conique satinée. Aussi disponible avec colonne en acier inoxydable poli et colonne chromée.</p> <p>PACKING / Imballo</p>  <p>0,145 mc 20 pcs 21 Kg</p> <p>TECHNICAL DETAILS / Dettagli tecnici</p>  <p>Ø460 710 Ø280 650x650 Ø900</p>	<p>ab à partir de 429.-</p>

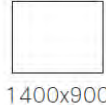





Abbildung / image	Artikel - Bezeichnung / description d'article	Preis Prix CHF
	<p>DREAM 4820 Tischgestell mit konischer Säule in verschiedene Farben. Pulverbeschichteter Sockel 400x400mm</p> <p>Pied, colonne conique en différentes couleurs. Base thermolaqué.</p> <p>PACKING / Imballo</p>  <p>0,049 mc 28 pcs 20 Kg</p> <p>TECHNICAL DETAILS / Dettagli tecnici</p>  <p>400x400 730 Ø180 800x800</p>	<p>ab à partir de 339.-</p>
	<p>DREAM 4823 Tischgestell, sandgestrahlter Sockel aus Gusseisen und Edelstahlsäule. Pulverbeschichtet.</p> <p>Pied, de table en fonte sablée mm et colonne en acier inoxydable thermolaqué.</p> <p>PACKING / Imballo</p>  <p>0,049 mc 28 pcs 18,5* Kg 20,5 Kg</p> <p>TECHNICAL DETAILS / Dettagli tecnici</p>  <p>400x400 730 Ø60 800x800</p>	<p>ab à partir de 189.-</p>





Abbildung / image	Artikel - Bezeichnung / description d'article	Preis Prix CHF
	<p>DREAM 4830 Tischgestell, Sockel aus sandgestrahltem Gusseisen und Säule aus Edelstahl. Pied, de table en fonte sablée Ø460mm et colonne en acier inoxydable.</p> <p>PACKING / Imballo</p>  <p>0,049 mc 28 pcs 14* Kg 18,5 Kg</p> <p>TECHNICAL DETAILS / Dettagli tecnici</p>  <p>Ø460 730 Ø60 650x650 Ø900</p>	<p>ab à partir de 179.-</p>
	<p>DREAM 4841 Tischgestell, Sockel aus Edelstahl matt und satinierte konische Säule. Verfügbar auch mit Sockel aus Edelstahl poliert und verchromter Säule. Pied, inox mat et colonne conique satinée. Aussi disponible avec base en acier inoxydable poli et colonne chromée.</p> <p>PACKING / Imballo</p>  <p>0,145 mc 20 pcs 30 Kg</p> <p>TECHNICAL DETAILS / Dettagli tecnici</p>  <p>Ø560 715 Ø280 900x900 Ø1300</p>	<p>ab à partir de 559.-</p>







Abbildung / image	Artikel - Bezeichnung / description d'article	Preis Prix CHF
	<p>DREAM 4843 Tischgestell, sandgestrahlter Sockel aus Gusseisen und Edelstahlsäule, pulverbeschichtet. Pied, en fonte sablée et colonne en acier inoxydable, laqué époxy.</p> <p>PACKING / Imballo</p>  <p>0,054 mc 24 pcs 25* Kg 26,5 Kg</p> <p>TECHNICAL DETAILS / Dettagli tecnici</p>  <p>Ø560 730 Ø60 900x900 Ø1300</p>	<p>ab à partir de 269.-</p>
	<p>DREAM 4834 Tischgestell, Sockel aus Edelstahl poliert, matt oder pulverbeschichtet, verchromte oder satinierte Edelstahlsäule. Pied haut, de table en acier inox poli, mat ou thermolaqué, colonne en acier inox chromé ou satiné.</p> <p>PACKING / Imballo</p>  <p>0,058 mc 20 pcs 16* Kg 18 Kg</p> <p>TECHNICAL DETAILS / Dettagli tecnici</p>  <p>Ø460 1100 Ø60 Ø700</p>	<p>ab à partir de 209.-</p>



Abbildung / image	Artikel - Bezeichnung / description d'article	Preis Prix CHF
	<p>DREAM 4844 Tischgestell, Sockel aus Edelstahl poliert, matt oder pulverbeschichtet, verchromte oder satinierte Edelstahlsäule.</p> <p>Pied haut, de table en acier inox, mat ou thermolaqué, colonne en acier inox chromé ou satiné.</p> <p>PACKING / Imballo</p>  <p>0,063 mc 20 pcs 27 kg</p> <p>TECHNICAL DETAILS / Dettagli tecnici</p>  <p>Ø560 1100 Ø60 Ø800</p>	<p>ab à partir de 299.-</p>

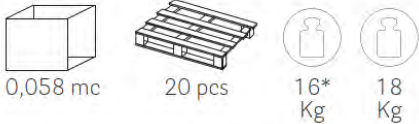

Abbildung / image	Artikel - Bezeichnung / description d'article	Preis Prix CHF
	<p>YPSILON 4797 Tischgestell, mit 4 strahlenförmigen Beinen. Basis aus druckgegossenem Aluminium und Säule aus extrudiertem Aluminium. Verfügbare Ausführungen, in poliertem oder lackiertem Aluminium.</p> <p>Pied, de table à 4 pieds radiaux, piètement en aluminium moulé sous pression et colonne en aluminium extrudé. Versions disponibles: en aluminium poli ou laqué.</p> <p>PACKING / Imballo</p>  <p>0,072 mc 32 pcs 5* Kg 7,2 Kg</p> <p>TECHNICAL DETAILS / Dettagli tecnici</p>  <p>Ø800 585x585 730 Ø60 900x900 Ø1000</p>	<p>ab à partir de 209.-</p>







Abbildung / image	Artikel - Bezeichnung / description d'article	Preis Prix CHF
	<p>YPSILON 4795 Tischgestell, mit 4 strahlenförmigen Beinen, geeignet für runde und quadratische Tischplatten grösserer Dimensionen. Die Basis aus Aluminiumdruckguss sowie die Säule aus extrudiertem Aluminium, inkl. Verstellgleiter.</p> <p>Pied, avec 4 pieds radiaux, pour plateaux de table ronds et carrés de grandes dimensions. La base en aluminium moulé sous pression et la colonne en aluminium extrudé. Vérins réglables inclus.</p> <p>PACKING / Imballo  0,10 MC 10 pcs 8,2 kg</p> <p>TECHNICAL DETAILS / Dettagli tecnici TOP MAX  Ø965 730 Ø60 900x900 Ø1300 695x695 1200x900</p>	<p>ab à partir de 229.-</p>
	<p>YPSILON 4795V_H500 Tischgestell, mit 4 strahlenförmigen Beinen, geeignet für runde und quadratische Tischplatten grösserer Dimensionen. Aluminiumdruckguss sowie Säule aus extrudiertem Aluminium. Inkl. Verstellgleiter.</p> <p>Pied, avec 4 pieds radiaux, pour plateaux de table ronds et carrés de grandes dimensions. Aluminium moulé sous pression et colonne en aluminium extrudé. Vérins réglables inclus.</p> <p>PACKING / Imballo  0,10 mc 10 pcs 7,9 Kg</p> <p>TECHNICAL DETAILS / Dettagli tecnici  Ø965 500 Ø60 900x900 Ø1300 695x695 1200x900</p>	<p>ab à partir de 269.-</p>



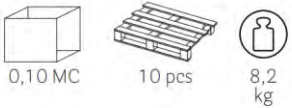
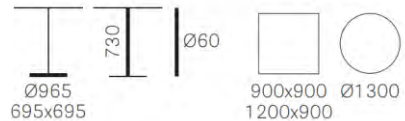

Abbildung / image	Artikel - Bezeichnung / description d'article	Preis Prix CHF
	<p>YPSILON 4794 Stehtischgestell, Sockel und Säule aus extrudiertem Aluminium. Gummistopfen aus durchsichtigem PVC.</p> <p>Pied haut, Base et colonne en aluminium extrudé. Bouchon en PVC transparent.</p> <p>PACKING / Imballo</p>  <p>0,075 MC 24 pcs 5 kg</p> <p>TECHNICAL DETAILS / Dettagli tecnici TOP MAX</p>  <p>Ø660 1100 Ø60 600x600 Ø600</p>	<p>ab à partir de 229.-</p>
	<p>YPSILON 4794T Stehtischgestell, Sockel und Säule aus extrudiertem Aluminium. Gummistopfen aus durchsichtigem PVC. Verfügbar fest oder klappbar.</p> <p>Pied haut, Base et colonne en aluminium extrudé. Bouchon en PVC transparent. Disponible fixe ou pliable.</p> <p>PACKING / Imballo</p>  <p>0,075 mc 24 pcs 5,3 Kg</p> <p>TECHNICAL DETAILS / Dettagli tecnici</p>  <p>Ø660 1080 Ø60 600x600 Ø600</p>	<p>ab à partir de 289.-</p>





Abbildung / image	Artikel - Bezeichnung / description d'article	Preis Prix CHF
	<p>Bold 4750 Tischgestell, Sockel aus Gusseisen 480x480, Rohr Ø50 mm. Pulverbeschichtet in diversen Farben</p> <p>Pied, en fonte sablée 480x480, Tube Ø50 mm. Thermolaqué dans diverse couleurs</p> <p>PACKING / Imballo</p>  <p>0,035 MC 40 pcs 8,5* kg 10,5 kg</p> <p>TECHNICAL DETAILS / Dettagli tecnici TOP MAX</p>  	<p>ab à partir de 139.-</p>
	<p>Bold 4752 Tischgestell, Sockel aus Gusseisen 700x700, Rohr Ø50 mm. Pulverbeschichtet in diversen Farben</p> <p>Pied, en fonte sablée 700x700, Tube Ø50 mm. Thermolaqué dans diverse couleurs</p> <p>PACKING / Imballo</p>  <p>0,035 MC 40 pcs 11* kg 13 kg</p> <p>TECHNICAL DETAILS / Dettagli tecnici TOP MAX</p>  	<p>ab à partir de 179.-</p>

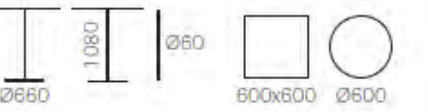

Abbildung / image	Artikel - Bezeichnung / description d'article	Preis Prix CHF
	<p>Bold 4758 Tischgestell, Sockel aus Gusseisen 1000x530, Rohr Ø50 mm. Pulverbeschichtet in diversen Farben</p> <p>Pied, en fonte sablée 1000x530, Tube Ø50 mm. Thermolaqué dans diverse couleurs</p> <p>PACKING / Imballo</p>  <p>0,035 MC 40 pcs 17* kg 21 kg</p> <p>TECHNICAL DETAILS / Dettagli tecnici TOP MAX</p>  <p>980x530 730 2x Ø50 1600x900</p>	<p>ab à partir de 249.-</p>
	<p>Bold 4756 Tischgestell, Sockel aus Gusseisen 700x700, Rohr Ø50 mm. Pulverbeschichtet in diversen Farben</p> <p>Pied, en fonte sablée 700x700, Tube Ø50 mm. Thermolaqué dans diverse couleurs</p> <p>PACKING / Imballo</p>  <p>0,036 MC 32 pcs 11,5* kg 13,5 kg</p> <p>TECHNICAL DETAILS / Dettagli tecnici TOP MAX</p>  <p>Ø700 1100 Ø50 700x700 Ø700 530x530</p>	<p>ab à partir de 189.-</p>

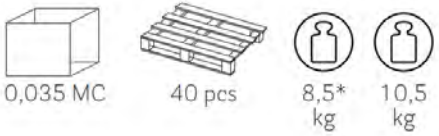

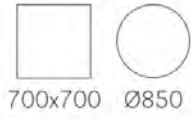
Abbildung / image	Artikel - Bezeichnung / description d'article	Preis Prix CHF
	<p>NOSTALGIE Tischgestell, Sockel aus Gusseisen, Durchmesser Fuss 70cm Ø, lackiert Montagekreuz: 30x30cm, inkl. 3 Kunststoffgleiter, Höhe: 71cm</p> <p>NOSTALGIE Pied, en fonte sablée, diamètre pied 70cm Ø, laqué Croix de montage: 30x30cm, 3 verins inclus, Hauteur: 71cm</p> <p>Empfohlen für runde Tischplatten bis Ø 90 cm, für quadratische Tischplatten nicht empfohlen. Recommandé pour les plateaux ronds jusqu'à Ø 90 cm, déconseillé pour les plateaux carrés.</p>	<p>349.-</p>
	<p>NOSTALGIE Tischgestell, Sockel aus Gusseisen, Durchmesser Fuss 70cm Ø, lackiert Montagekreuz: 30x30cm, inkl. 3 Kunststoffgleiter, Höhe: 107cm</p> <p>NOSTALGIE Pied, en fonte sablée, diamètre pied 70cm Ø, laqué Croix de montage: 30x30cm, 3 verins inclus, Hauteur: 107cm</p> <p>Empfohlen für runde Tischplatten bis Ø 80 cm, für quadratische Tischplatten nicht empfohlen. Recommandé pour les plateau rondes jusqu'à Ø 80 cm, déconseillé pour les plateaux carrés.</p>	<p>409.-</p>
	<p>NOSTALGIE Tischgestell, Paar, Sockel aus Gusseisen Montagekreuz: Paar, 30x30cm, inkl. 4 Kunststoffgleiter verstellbar, Höhe: 71cm</p> <p>NOSTALGIE Pied, paire, en fonte sablée, 60x60cm, laqué Croix de montage: 30x30cm, 4 verins réglables inclus, Hauteur: 71cm</p> <p>Empfohlen für rechteckige Tischplatten bis 100 cm Breite. Maximale Länge abhängig von Stabilität der Platte. Recommandé pour les plateaux de table rectangulaires jusqu'à 100 cm de large. La longueur dépend de la stabilité du plateau.</p>	<p>659.-</p>

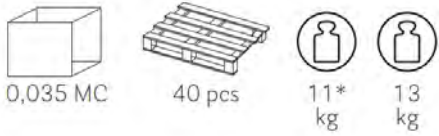
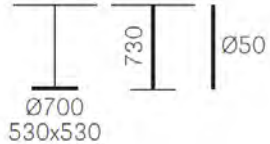
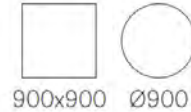

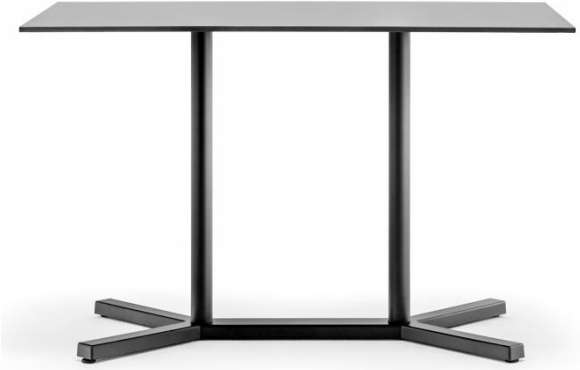

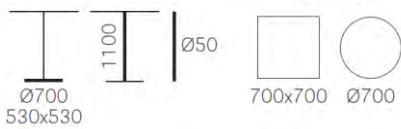
Abbildung / image	Artikel - Bezeichnung / description d'article	Preis Prix CHF
	<p>NOSTI Tischgestell, Sockel aus Gusseisen 70x70cm, lackiert Montagekreuz: 30x30cm, inkl. 4 Kunststoffgleiter, Höhe: 71cm</p> <p>NOSTI Pied, en fonte sablée, 70x70cm, laqué Croix de montage : 30x30cm, 4 verins inclus. Hauteur : 71cm</p> <p>NOSTI Version Outdoor NOSTI Version Outdoor und KLAPPBAR</p> <p>Empfohlen für quadratische Tischplatten bis 100x100cm oder runde Tischplatten bis Ø 80cm Recommandé pour des plateaux carrés jusqu'à 100x100 cm ou des plateau ronds jusqu'à Ø 80cm</p>	 <p>Version: klappbar Outdoor</p> <p>389.-</p> <p>349.- 559.-</p>
	<p>NOSTI Tischgestell, Sockel aus Gusseisen 70x70cm, lackiert Montagekreuz: 30x30cm, inkl. 4 Kunststoffgleiter, Höhe: 107cm</p> <p>NOSTI Pied, en fonte sablée, 70x70, laqué Croix de montage : 30x30, 4 verins inclus, Hauteur: 107cm</p> <p>Empfohlen für quadratische Tischplatten bis 85x85cm oder runde Tischplatten bis Ø 85cm Recommandé pour des plateaux carrés jusqu'à 85x85cm ou des plateaux ronds jusqu'à Ø 85cm</p>	<p>439.-</p>
	<p>NOSTI Tischgestell, Paar, Sockel aus Gusseisen Montagekreuz: 30x30cm, inkl. 4 Kunststoffgleiter, Höhe: 71cm</p> <p>NOSTI Pied, paire, en fonte sablée, laqué Croix de montage: 30x30cm, 4 verins inclus, Hauteur: 71cm</p> <p>Empfohlen für rechteckige Tischplatten bis 90cm Breite. Maximale Länge ist abhängig von Stabilität der Platte. Recommandé pour les plateaux rectangulaires jusqu'à 90cm de large. La longueur dépend de la stabilité du plateau.</p>	<p>529.-</p>







Abbildung / image	Artikel - Bezeichnung / description d'article	Preis / Prix CHF
	<p>IMPERO 4060 Tischgestell Gusseisen, sandgestrahlt, epoxy-polyester pulverbeschichtet. Piéd en fonte sablée, thermolaqué.</p> <p>PACKING / Imballo</p>  <p>0,037 MC 32 pcs 21 kg</p> <p>TECHNICAL DETAILS / Dettagli tecnici TOP MAX</p>   <p>450x450 710 800x800 Ø1000</p>	<p>ab à partir de 189.-</p>
	<p>BISTROT 4101 Tischgestell Gusseisen, sandgestrahlt, epoxy-polyester pulverbeschichtet. Piéd, en fonte sablée, thermolaqué.</p> <p>PACKING / Imballo</p>  <p>0,037 MC 32 pcs 21 kg</p> <p>TECHNICAL DETAILS / Dettagli tecnici TOP MAX</p>   <p>450x450 710 800x800 Ø1000</p>	<p>ab à partir de 189.-</p>

Abbildung / image	Artikel - Bezeichnung / description d'article	Preis Prix CHF
	<p>NOSTI 4 Tischgestell, Sockel aus Gusseisen 85 cm, lackiert Montageplatte: 49cm Ø, inkl. 4 Verstellgleiter, Höhe: 70cm</p> <p>NOSTI 4 Pied, en fonte sablée, 85 cm, laqué Plateau de montage: 49cm Ø, 4 verins réglables inclus, Hauteur: 70cm</p> <p>Empfohlen für quadratische Tischplatten bis 120x120 cm oder runde Tischplatten bis Ø 140cm Recommandé pour des plateaux carrés jusqu'à 120x120 cm ou des plateaux ronds jusqu'à Ø 140cm</p>	<p>1039.-</p>
	<p>NOSTI 5 Tischgestell, Sockel aus Gusseisen 85 cm, lackiert Montageplatte: 49cm Ø, inkl. 5 Verstellgleiter, Höhe: 70cm</p> <p>NOSTI 5 Pied, en fonte sablée, 85 cm, laqué Plateau de montage : 49cm Ø, 5 verins réglables inclus, Hauteur: 70cm</p> <p>Empfohlen für runde Tischplatten bis Ø 140cm Recommandé pour des plateaux ronds jusqu'à Ø 140cm</p>	<p>1'269.-</p>
	<p>NOSTI 6 Tischgestell, Sockel aus Gusseisen 105cm, lackiert Montageplatte: 60cm Ø, inkl. 6 Verstellgleiter, Höhe: 70cm</p> <p>NOSTI 6 Pied, en fonte sablée, 105cm, laqué Plateau de montage : 60cm Ø, 6 verins réglables inclus, Hauteur: 70cm</p> <p>Empfohlen für runde Tischplatten bis Ø 220cm Recommandé pour des plateaux ronds jusqu'à Ø 220cm</p>	<p>1'569.-</p>



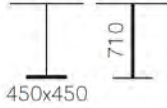
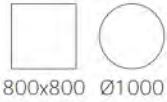

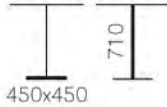
Abbildung / image	Artikel - Bezeichnung / description d'article	Preis Prix CHF
	<p>GERADE Tischgestell, Sockel aus Gusseisen 61x61cm, lackiert Montagekreuz: 30x30cm, inkl. 4 Kunststoffgleiter, Standrohr Ø 5cm Stahl, Kreuzfuss 61x61cm, 4 Nivelliergleiter, Höhe 71cm Empfohlen für Tischplatten bis 85x85cm oder rund bis Ø 85cm</p> <p>Pied, en fonte sablée, 61x61cm, laqué Croix de montage: 30x30cm, 4 verins réglables inclus, Base en acier Ø 5cm, base en croix 61x61cm Hauteur: 71cm, Recommandé pour des plateaux jusqu'à 85x85cm ou des plateaux ronds jusqu'à Ø 85cm</p>	269.-
	<p>GERADE Tischgestell, Sockel aus Gusseisen 70x70cm, lackiert Montagekreuz: 30x30cm, inkl. 4 Kunststoffgleiter, Standrohr Ø 6cm Stahl, Kreuzfuss 70x70cm, 4 Nivelliergleiter, Höhe 71cm, Empfohlen für Tischplatten bis 100x100cm oder rund bis Ø 100cm</p> <p>Pied, en fonte sablée, 70x70cm, laqué Croix de montage: 30x30cm, 4 verins réglables inclus, Base en acier Ø 6cm, base en croix 70x70cm Hauteur: 71cm Recommandé pour des plateaux jusqu'à 100x100cm ou des plateaux ronds jusqu'à Ø 100cm</p>	329.-
	<p>GERADE Tischgestell, Sockel aus Gusseisen 61x61cm, lackiert Montagekreuz: 30x30cm, inkl. 4 Kunststoffgleiter, Standrohr Ø 5cm Stahl, Kreuzfuss 61x61cm, 4 Nivelliergleiter, Höhe: 107cm, Empfohlen für Tischplatten bis 70x70cm oder rund bis Ø 70cm</p> <p>Pied, en fonte sablée, 61x61cm, laqué Croix de montage: 30x30cm, 4 verins réglables inclus, Base en acier Ø 5cm, base en croix 61x61cm Hauteur: 107cm, Recommandé pour des plateaux jusqu'à 70x70cm ou des plateaux ronds jusqu'à Ø 70cm</p>	279.-
	<p>GERADE Tischgestell, Paar, Sockel aus Gusseisen 61cm, lackiert Montagekreuz: 30x30cm, inkl. 4 Kunststoffgleiter, Standrohr Ø 5cm Stahl, Kreuzfuss 61cm, 4 Nivelliergleiter, Höhe: 71cm, Empfohlen für Tischplatten bis 240x90 cm.</p> <p>Pied, paire, en fonte sablée, 61x61cm, laqué Croix de montage: 30x30cm, 4 verins réglables inclus, Base en acier Ø 5cm, base en croix 61x61cm Hauteur: 71cm Recommandé pour les plateaux jusqu'à 240x90cm</p>	399.-



Abbildung / image	Artikel - Bezeichnung / description d'article	Preis Prix CHF
	<p>TRIVERS Tischgestell, Sockel aus Gusseisen 60x60cm, Grauguss lackiert Montagekreuz: 30x30cm, inkl. 4 Nivelliergleiter Standrohr Ø 5cm Stahl, Höhe 71cm</p> <p>TRIVERS Pied, en fonte sablée, 60x60cm, gris laqué Croix de montage: 30x30cm, 4 verins réglables inclus, Base en acier Ø 5cm, Hauteur: 71cm</p> <p>Empfohlen für quadratische Tischplatten bis 90x90cm oder runde Tischplatten bis Ø 90cm. Recommandé pour des plateaux de table jusqu'à 90x90cm ou des plateaux de table ronds jusqu'à Ø 90cm.</p>	269.-
	<p>TRIVERS Tischgestell, Sockel aus Gusseisen 60x60cm, Grauguss lackiert Montagekreuz: 30x30cm, inkl. 4 Nivelliergleiter, Standrohr Ø 5cm Stahl, Höhe 107cm</p> <p>TRIVERS Pied, en fonte sablée, 60x60cm, gris laqué Croix de montage: 30x30cm, 4 verins réglables inclus, Base en acier Ø 5cm, base en croix 61x61cm Hauteur: 107cm</p> <p>Empfohlen für quadratische Tischplatten bis 70x70cm oder runde Tischplatten bis Ø 70cm. Recommandé pour des plateaux de table jusqu'à 70x70cm ou des plateaux de table ronds jusqu'à Ø 70cm</p>	279.-
	<p>TRIVERS Tischgestell, Paar, Sockel aus Gusseisen 60cm, lackiert Montagekreuz: 41x26cm, inkl. 4 Kunststoffgleiter Standrohr Ø 5cm Stahl, Fussbreite 60cm, 4 Nivelliergleiter, Höhe: 71cm</p> <p>TRIVERS Pied, paire, en fonte sablée, 60cm, laqué Croix de montage: 41x26cm, 4 verins réglables inclus Base en acier Ø 5cm, base largeur: 60cm Hauteur: 71cm</p> <p>Empfohlen für Tischplatten bis 90cm Breite. Länge abhängig von Stabilität der Platte Recommandé pour les plateaux jusqu'à 90cm de large. La longueur dépend de la stabilité du plateau</p>	399.-



Abbildung / image	Artikel - Bezeichnung / description d'article	Preis Prix CHF
	<p>PILZ Tischgestell, Sockel aus Gusseisen 37cm Ø, lackiert Montagekreuz: 30x30cm, inkl. 6 Kunststoffgleiter, Standrohr Ø 6cm Stahl, Höhe 71cm Empfohlen für quadratische Tischplatten bis 60x60 cm oder runde Tischplatten bis Ø 70cm</p> <p>Pied, en fonte sablée, 37cm Ø, laqué Croix de montage: 30x30cm, 6 verins réglables inclus, Base en acier Ø 6cm, Hauteur: 71cm Recommandé pour des plateaux de table carrés jusqu'à 60x60 cm ou des plateaux de table ronds jusqu'à Ø 70cm</p> <p>PILZ Ø 45cm (max. 70x70cm / Ø 90cm) PILZ Ø 52cm (max. 90x90cm / Ø 120cm) PILZ Ø 60cm (max. 100x100cm / Ø 140cm)</p>	<p>269.-</p> <p>319.- 369.- 579.-</p>
	<p>PILZ Tischgestell, Sockel aus Gusseisen 73x45cm, lackiert Montagekreuz: 30x30cm, inkl. 6 Kunststoffgleiter, Standrohr Ø 6cm Stahl, Höhe 71cm Empfohlen für Tischplatten bis 140x80cm oder oval bis 150x90cm</p> <p>Pied, en fonte sablée, 73x45cm, laqué Croix de montage: 30x30cm, 6 verins réglables inclus, Base en acier Ø 6cm, Hauteur: 71cm Recommandé pour des plateaux jusqu'à 140x80cm ou des plateaux ovales jusqu'à 150x90cm</p>	<p>399.-</p>



Abbildung / image	Artikel - Bezeichnung / description d'article	Preis Prix CHF
	<p>PILZ Tischgestell, Sockel aus Gusseisen, lackiert Montagekreuz: 30x30cm, inkl. 6 Kunststoffgleiter Standrohr Ø 6cm Stahl Höhe 107cm</p> <p>PILZ Ø 37 cm Stehtischfuss PILZ Ø 45 cm Stehtischfuss PILZ Ø 52 cm Stehtischfuss</p> <p>PILZ Pied, en fonte sablée, 73x45cm, laqué Croix de montage: 30x30cm, 6 verins réglables inclus Base en acier Ø 6cm Hauteur: 107cm</p> <p>PILZ Ø 37 cm pied de table PILZ Ø 45 cm pied de table PILZ Ø 52 cm pied de table</p>	<p>269.- 329.- 399.-</p> <p>269.- 329.- 399.-</p>
	<p>PILZ Tischgestell, Sockel aus Gusseisen, lackiert Montagekreuz: 30x30cm, inkl. 6 Kunststoffgleiter Standrohr Ø 6cm Stahl Höhe 107cm</p> <p>PILZ Ø 45 cm Stehtischfuss mit Fussring PILZ Ø 52 cm Stehtischfuss mit Fussring</p> <p>PILZ Pied, en fonte sablée, 73x45cm, laqué Croix de montage: 30x30cm, 6 verins réglables inclus Base en acier Ø 6cm Hauteur: 107cm</p> <p>PILZ Ø 45 cm pied de table avec anneau de pied PILZ Ø 52 cm pied de table avec anneau de pied</p>	<p>449.- 519.-</p> <p>449.- 519.-</p>







Abbildung / image	Artikel - Bezeichnung / description d'article	Preis Prix CHF
	<p>HEXAGON Tischuntergestelle sechseckig, Gusseisen/Stahl pulverbeschichtet schwarz/noir – pied hexagonale, fonte/acier thermolaqué noir</p> <p>421 638 Höhe: 73cm, Bodenplatte/ Plaque de base 46.8 x 49.4cm 421 640 Höhe: 73cm, Bodenplatte/ Plaque de base 54.0 x 56.6cm 421 639 Höhe: 106cm, Bodenplatte/ Plaque de base 46.8 x 49.4cm 421 641 Höhe: 106cm, Bodenplatte/ Plaque de base 54.0 x 56.5cm</p> 	<p>389.- 599.- 399.- 649.-</p>



Abbildung / image	Artikel - Bezeichnung / description d'article	Preis Prix CHF
	<p>Bases Tischuntergestelle rund, Piétement rond 421 628 Höhe/Hauteur: 73cm, Bodenplatte/Plaque de base 40.5cm, 8ax. 80cm rund 421 630 Höhe/Hauteur: 73cm, Bodenplatte/Plaque de base 56.5cm, Max. 100cm rund</p> <p>421 629 Höhe /Hauteur: 106cm, Bodenplatte/Plaque de base 40.5cm, Max. 70cm rund 421 631 Höhe/Hauteur: 106cm, Bodenplatte/ Plaque de base 56.5cm, Max. 90cm rund</p>	<p>249.- 389.-</p> <p>239.- 359.-</p>
	<p>Bases Tischuntergestelle eckig, Piétement carré 421 632 Höhe/Hauteur: 73cm, Bodenplatte/Plaque de base 40.5 x 40.5cm, Max. 60x60cm 421 634 Höhe/Hauteur: 73cm, Bodenplatte/Plaque de base 55.5 x 55.5cm, Max. 100x100cm</p> <p>421 633 Höhe/Hauteur: 106cm, Bodenplatte/Plaque de base 40.5 x 40.5cm, Max. 70x70cm 421 635 Höhe/Hauteur: 106cm, Bodenplatte/Plaque de base 55.5 x 55.5cm, Max. 90x90cm</p>	<p>259.- 379.-</p> <p>279.- 389.-</p>
	<p>Bases Tischuntergestell, Piétement</p> <p>421 636 Höhe/Hauteur: 73cm, Bodenplatte/Plaque de base 48.5 x 74.0cm, Max. 90x150cm 421 637 Höhe/Hauteur: 106cm, Bodenplatte/Plaque de base 48.5 x 74.0cm, Max. 80x140cm</p>	<p>519.- 549.-</p>

SCAB  DESIGN
since 1957



		572 Carrera Marble Effekt	574 Black Marble Effect
Form	Masse	CHF	CHF
	690mm	199.-	199.-
	690x690mm	199.-	199.-
	790x790mm	259.-	259.-



Montagekosten: CHF 30.- / Tisch - coût de montage: CHF 30.- / table



FENIX NTM®- Platten mit Kern aus Multiplex und flacher Kante. Stärke 12mm. Nur in schwarz erhältlich
Plateaux en FENIX NTM® avec cœur en multiplis et chant plat. Epaisseur 12mm, disponible uniquement en noir.



FENIX NTM®- Platten mit Kern aus Spanplatte und flacher Kante aus ABS. Stärke 20mm, 30mm oder 50mm. Verfügbare Farben:
Plateaux en FENIX NTM® avec chant plat en ABS et cœur en coupage de bois. Epaisseur 20mm, 30mm ou 50mm. Couleurs disponibles :

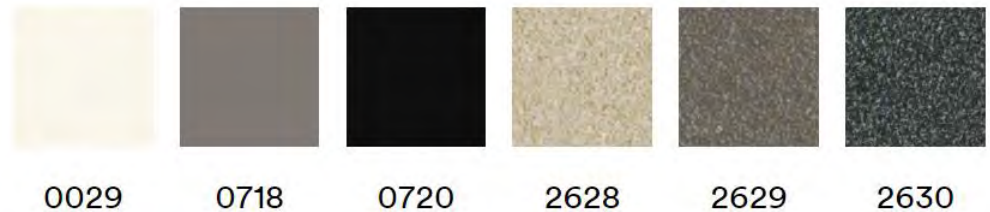

Grösse / dimensions	Fenix NTM Multiplex 12mm Flache Kante (nur schwarz) bord plat (uniquement noir)	Fenix NTM Spanplatte 20mm, ABS Kante Bord en ABS	Fenix NTM Spanplatte 30mm, ABS Kante Bord en ABS	Fenix NTM Spanplatte 50mm, ABS Kante Bord en ABS
Ø 490	199.-			
Ø 590	199.-	139.-	169.-	149.-
Ø 690	259.-	169.-	239.-	149.-
Ø 790	389.-	249.-	299.-	199.-
Ø 890	439.-	289.-	379.-	329.-
Ø 990	499.-	379.-	489.-	399.-
Ø 1190		579.-	789.-	689.-
Ø 1290		659.-	889.-	789.-
590x590	199.-	119.-	129.-	149.-
690x690	269.-	139.-	159.-	189.-
790x790	369.-	159.-	199.-	229.-
890x890	449.-	229.-	259.-	299.-
990x590		189.-	229.-	
1090x690	629.-	279.-	269.-	
1190x790	639.-	249.-	309.-	339.-
1290x790	739.-	449.-	359.-	
1390x790	749.-		379.-	399.-
1590x790	759.-		409.-	489.-

Montagekosten: CHF 30.- / Tisch - coût de montage: CHF 30.- / table

FENIX NTM® - ein extrem mattes Nanotech-Material - ein von Arpa Industriale entwickeltes innovatives Produkt für die Raumgestaltung. Die dekorative Oberfläche wird durch eine spezielle Nanotechnologie und den Einsatz eines besonderen Herstellverfahrens – der Elektronenstrahlhärtung – veredelt.

FENIX NTM ist außerdem sehr kratz-, abrieb- und scheuerfest und beständig gegen trockene Hitze. Es ist sehr schlagfest und resistent gegen säurehaltige und haushaltsübliche Reiniger. Es hat antibakterielle Eigenschaften, wodurch seine Oberfläche hygienisch und leicht zu reinigen ist. Es ist zudem wasserabweisend und schimmelsicher.

FENIX NTM® - un matériau nanotechnologique extrêmement mat - un produit innovant développé par Arpa Industriale pour la décoration intérieure. La surface décorative est améliorée par une nanotechnologie spéciale et l'utilisation d'un procédé de fabrication spécial - le durcissement par faisceau d'électrons.

FENIX NTM est également très résistant aux rayures, à l'abrasion et aux éraflures ainsi qu'à la chaleur sèche. Elle est très résistante aux chocs et aux nettoyants acides et ménagers. Il possède des propriétés antibactériennes, ce qui rend sa surface hygiénique et facile à nettoyer. Il est également hydrofuge et résistant à la moisissure.



Spanplatte laminiert mit flacher ABS Kante. Stärke 20 mm, 30 mm, 50 mm.
Plateaux chipboard stratifié et chant ABS plat. Epaisseur 20mm, 30mm ou 50mm.



4519 4529 4543 4573 4511 4575 4517 4512



406-0020 1813-244 421 312 386 263 527 3294

Grösse/dimensions	Laminate 20mm ABS Kante Bord en ABS	Laminate 30mm ABS Kante Bord en ABS	Laminate 50mm ABS Kante Bord en ABS
Ø 490			
Ø 590	109.-	139.-	109.-
Ø 690	139.-	189.-	149.-
Ø 790	179.-	249.-	199.-
Ø 890	219.-	309.-	249.-
Ø 990	259.-	399.-	309.-
Ø 1190	389.-	599.-	529.-
Ø 1290	449.-	659.-	549.-
590x590	69.-	79.-	99.-
690x690	99.-	109.-	129.-
790x790	119.-	139.-	159.-
890x890	149.-	179.-	209.-
990x590	109.-	129.-	
1090x690	149.-	199.-	
1190x790	179.-	209.-	229.-
1290x790	339.-	239.-	
1390x790		239.-	269.-
1590x790		279.-	339.-

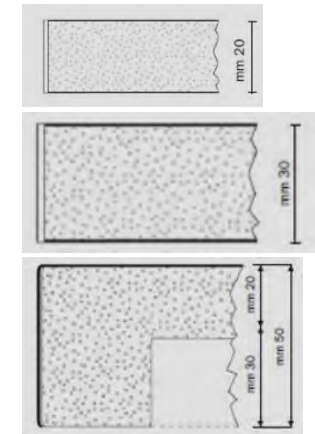

Montagekosten: CHF 30.- / Tisch - coût de montage: CHF 30.- / table



Compactplatten für Innen- und Aussenbereich mit schwarzem oder braunem Kern und schräger, flacher oder runder Kante. Stärke 10mm oder 12mm

Plateaux en stratifié fort épaisseur pour usage intérieur/extérieur avec cœur noir ou marron et chant incliné, plat ou rond. Epaisseur 10mm ou 12mm



Outdoortauglich, adapté pour usage à l'extérieur:

10 mm : 4420, 4529, 4573

12 mm : BIANCO, 851, 263

Kern – Farben / couleur coeur:

weiss/blanc: BIANCO

schwarz/noir : NERO, 526, BIANCO, 851, 263, 247, 527, 3294, 2810

braun/marron: 4420, 4384, 4529, 4512, 4519, 4543, 4573, 4575, 4511, 4517

Die Compact-Platten werden bei gemeinsamer Bestellung mit Untergestell, vorgebohrt und mit Gewinde versehen.

Les panneaux compacts sont percés lors de la commande avec une base et fileté.

Grösse	Compact 10mm weiss	Compact 10mm 247 / 527	Compact 10mm 4420 / 4384	Compact 10mm 4529/45124519/4543 4573/4575/4511/4517/3294	Compact 12mm schwarz /weiss 526 / 851	Compact 12mm 263/2810
Ø 490 rund	149.-	89.-	109.-	109.-	109.-	129.-
Ø 590 rund	209.-	119.-	129.-	129.-	129.-	139.-
Ø 690 rund	269.-	159.-	169.-	179.-	159.-	179.-
Ø 790 rund	329.-	209.-	209.-	229.-	209.-	329.-
Ø 890 rund	419.-	269.-	289.-	309.-	289.-	299.-
Ø 990 rund	549.-	319.-	329.-	349.-	329.-	339.-
Ø 1190 rund	899.-	579.-	599.-	649.-	599.-	629.-
Ø 1290 rund	969.-					
590x590	209.-	119.-	129.-	129.-	119.-	129.-
690x690	269.-	159.-	179.-	179.-	169.-	179.-
790x790	329.-	209.-	209.-	229.-	209.-	329.-
890x890	419.-	269.-	289.-	309.-	289.-	299.-
1090x690		369.-	379.-	419.-	389.-	399.-
1190x790	599.-	419.-	439.-	459.-	439.-	439.-
1290x790	659.-	439.-	469.-	499.-	469.-	399.-
1350x790		479.-	489.-	509.-	499.-	509.-
1590x790				599.-	539.-	559.-
1200x800, oval	559.-					
1600x950, oval	1'309.-					
1800x1100, oval	1'849.-					



möglich bei folgenden 10mm Platten: 247, 4420, 4384, 4529, 4512



möglich bei folgenden 10mm Platten: weiss



möglich bei folgenden 10mm Platten: 4519, 4543, 4573, 4575, 4511, 4517, 3294



möglich bei folgenden 12mm Platten: schwarz, weiss, 526, 851, 263, 2810

Montagekosten: CHF 30.- / Tisch - les coût de montage: CHF 30.- / table

Massiv Holzplatten / plateaux de bois massif

Grösse/ dimensions	Eiche / chaîne natur/ nature	Eiche / chaîne gebeit / teinté	*Buche / hêtre natur / nature	*Buche / hêtre gebeizt / teinté
60 x 60 x 32cm	219.-	229.-	*159.-	*179.-
60 rund	219.-	229.-	*159.-	*179.-
70 x 70 x 32cm	289.-	309.-	*169.-	*219.-
70 rund	289.-	309.-	*169.-	*219.-
80 x 80 x 32cm	389.-	409.-	*259.-	*289.-
80 rund	389.-	409.-	*259.-	*289.-
120 x 80 x 32cm	449.-	569.-	*399.-	*429.-
140 x 80 x 32cm	789.-	799.-	*549.-	*569.-
160 x 80 x 32cm	979.-	1'019.-	*699.-	*739.-
180 x 80 x 32cm	1'219.-	1'269.-	*759.-	*799.-

***auf Anfrage / sur demande!**

Metallverstärkung pro Platte CHF 50.-
ab 80x80cm empfohlen

Renfort métallique par plaque CHF 50.-
à partir de 80x80cm recommandé

Sondergrössen auf Anfrage möglich!

Dimensions spéciales disponibles sur demande!



Massivholztischplatten in allen Holzarten und Oberflächenbehandlungen

Plateaux de table en bois massif dans tous les types de bois et traitements de surface

Montagekosten: CHF 30.- / Tisch - coût de montage: CHF 30.- / table

Wählen sie Grösse, Oberfläche, Stärke, Kanten....
Choisissez dimensions, surfaces, épaisseur, chantes...



SIGN
HEY

HEY-SIGN





Hey Sign Filzmuster Kollektion / Collection feutre



Wollfilz. Reine Schurwolle.

 Marmor	 Hellmeliert	 Anthrazit	 Graphit	 Pepper	
 hellgrau	 Taubengrau	 Stone	 Taupe	 Schwarz	 Wollweiss
 Powder	 Karamell	 Walnuss	 Iron	 Mustard	 Schoko
 Pastellblau	 Indigo	 Himmel	 Petrol	 Blau	 Dunkelblau
 Aqua	 Pastelltürkis	 Türkis	 Deep Water	 Jade	 Tannengrün
 Verde	 Maigrün	 Moos	 Oliv	 Pistazie	
 Curry	 Mango	 Mohnrot	 Rot	 Flamenco	
 Rosa	 Pink	 Violett	 Aubergine	 Bordeaux	



Abbildung / image	Artikel - Bezeichnung / description d'article	Preis Prix CHF																								
	<p>Welle Paravent - Schalldämmender Filz-Raumtrenner Mit einer schalldämmenden Eigenschaft. Erhältliche Grössen:</p> <table border="0"> <tr> <td><u>1 Element</u></td> <td><u>2 Elemente</u></td> <td><u>Erweiterungselement</u></td> </tr> <tr> <td>60 x 125 x 9cm</td> <td>120 x 125 x 9cm</td> <td>60 x 125 x 9cm</td> </tr> <tr> <td>60 x 165 x 9cm</td> <td>120 x 165 x 9cm</td> <td>60 x 165 x 9cm</td> </tr> <tr> <td>80 x 125 x 9cm</td> <td>160 x 125 x 9cm</td> <td>80 x 125 x 9cm</td> </tr> </table> <p>Sondergrössen ab 10 Einzelelementen auf Anfrage</p> <p>Welle Paravent - Séparation de pièces en feutre insonorisant Avec une propriété d'absorption du son. Dimension disponibles :</p> <table border="0"> <tr> <td><u>1 élément</u></td> <td><u>2 élément</u></td> <td><u>élément d'extension</u></td> </tr> <tr> <td>60 x 125 x 9cm</td> <td>120 x 125 x 9cm</td> <td>60 x 125 x 9cm</td> </tr> <tr> <td>60 x 165 x 9cm</td> <td>120 x 165 x 9cm</td> <td>60 x 165 x 9cm</td> </tr> <tr> <td>80 x 125 x 9cm</td> <td>160 x 125 x 9cm</td> <td>80 x 125 x 9cm</td> </tr> </table> <p>Dimensions spéciales à partir de 10 éléments individuels sur demande</p>	<u>1 Element</u>	<u>2 Elemente</u>	<u>Erweiterungselement</u>	60 x 125 x 9cm	120 x 125 x 9cm	60 x 125 x 9cm	60 x 165 x 9cm	120 x 165 x 9cm	60 x 165 x 9cm	80 x 125 x 9cm	160 x 125 x 9cm	80 x 125 x 9cm	<u>1 élément</u>	<u>2 élément</u>	<u>élément d'extension</u>	60 x 125 x 9cm	120 x 125 x 9cm	60 x 125 x 9cm	60 x 165 x 9cm	120 x 165 x 9cm	60 x 165 x 9cm	80 x 125 x 9cm	160 x 125 x 9cm	80 x 125 x 9cm	<p>ab à partir de 1'489.-</p>
<u>1 Element</u>	<u>2 Elemente</u>	<u>Erweiterungselement</u>																								
60 x 125 x 9cm	120 x 125 x 9cm	60 x 125 x 9cm																								
60 x 165 x 9cm	120 x 165 x 9cm	60 x 165 x 9cm																								
80 x 125 x 9cm	160 x 125 x 9cm	80 x 125 x 9cm																								
<u>1 élément</u>	<u>2 élément</u>	<u>élément d'extension</u>																								
60 x 125 x 9cm	120 x 125 x 9cm	60 x 125 x 9cm																								
60 x 165 x 9cm	120 x 165 x 9cm	60 x 165 x 9cm																								
80 x 125 x 9cm	160 x 125 x 9cm	80 x 125 x 9cm																								

Diverse Ausführungen erhältlich / Différentes versions sont disponibles:





Abbildung / image	Artikel – Bezeichnung / description d'article	Preis Prix CHF
	<p>Welle Paravent gebogen Schalldämmender Filz-Raumtrenner Mit einer schalldämmenden Eigenschaft. Erhältliche Grössen:</p> <p>1 Element: 80 x 125 x 9cm 2 Elemente: 160 x 125 x 9cm Erweiterungselement: 80 x 125 x 9cm Sondergrössen ab 10 Einzelementen auf Anfrage</p> <p>Welle Paravent courbé Séparation de la salle en feutre insonorisant. Avec une propriété d'absorption du son.</p> <p>1 élément: 80 x 125 x 9cm 2 élément: 160 x 125 x 9cm élément d'extension: 80 x 125 x 9cm Dimensions spéciales à partir de 10 éléments individuels sur demande</p>	<p>ab à partir de</p> <p>1'859.- 3'099.- 1'699.-</p> <p>1'859.- 3'099.- 1'699.-</p>

Diverse Ausführungen erhältlich:



Abbildung / image	Artikel – Bezeichnung / description d'article	Preis Prix CHF
	<p>Deckenobjekt Welle mit Leuchte / Module plafond „onde“ <u>Grössen / Dimensions</u> Model Welle S, mit Leuchte, avec luminaire, Durchmesser/diamètre: 40cm Model Welle M, mit Leuchte, avec luminaire, Durchmesser/diamètre: 60cm Modell Welle L, mit Leuchte, avec luminaire, Durchmesser/diamètre: 60cm</p> <p><u>Optionen für Leuchten: / Options pour lampes:</u> Dimmbar / Dimmable: Casambi / Casambi Tunable weiss für Leuchte S / pour lumière S Tunable weiss für Leuchte M+L / pour lumière M+L</p> 	<p>ab à partir de</p> <p>4'159.- 5'169.- 5'589.-</p> <p>69.- 259.- 389.- 519.-</p>
	<p>Hängemodul Welle / Module suspendue „onde“ Erhältliche Grössen / dimensions: 150 x 40 x 9cm 150 x 60 x 9cm</p> <p>150 x 40 x 9cm (Erweiterungsmodul) 150 x 60 x 9cm (Erweiterungsmodul)</p> 	<p>1'299.- 1'699.-</p> <p>1'249.- 1'619.-</p>

Abbildung / image	Artikel – Bezeichnung / description d'article	Preis Prix CHF
	<p>Wandmodul Welle / module mur Erhältliche Grössen / Dimensions:</p> <p>60 x 118 x 9cm 60 x 158 x 9cm 80 x 118 x 9cm 80 x 178 x 9cm</p>	<p>ab à partir de</p> <p>1'249.- 1'499.- 1'449.- 1'979.-</p>
	<p>Tischmodul Welle / module table „onde“ Erhältliche Grössen:/ dimensions</p> <p>150 x 43 x 9cm 150 x 63 x 9cm</p>	<p>ab à partir de</p> <p>1'299.- 1'599.-</p>

Design Hygienestationen und Desinfektionsspender

Hochwertige Hygienelösungen für Alle mit einem Anspruch an Design und Qualität!

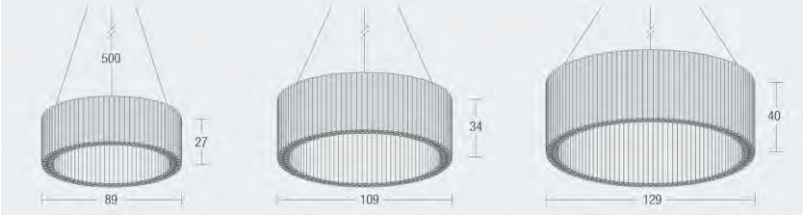
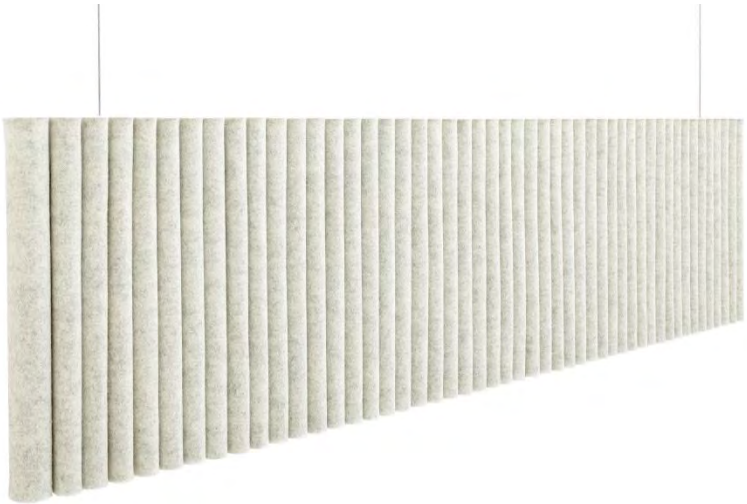
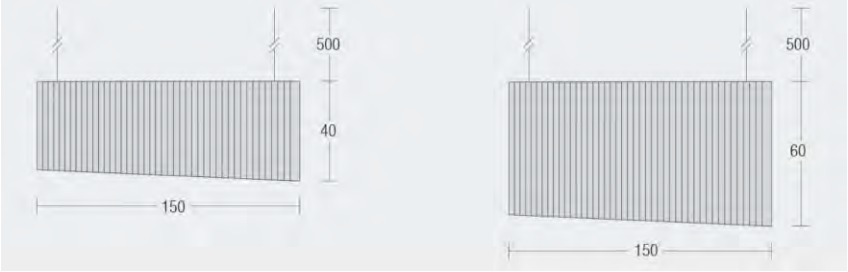

Station 1



Station 2



Station 3



Station 4 (work in progress)

STATION 1

Die modulare Hygienestation für Lobbys und Geschäfte

Die hygn.me Station 1 bietet vollumfänglichen Schutz und überzeugt durch ihre Kombinationsvielfalt. Sie eignet sich für frequentierte Bereiche, wie in Lobbys, Geschäften oder auf Messen.

- Freistehend, modularer Aufbau
- Kontaktloser Desinfektionsspender hinter Spiegel
- Fächer zur Entnahme von Hygieneprodukten
- In den Farben anthrazit und weiss















Abbildung	Artikel – Bezeichnung	Preis CHF
 <p>(exkl. Hygieneartikel)</p>	<p>Station 1 ESSENTIAL Die Station 1 besteht aus zwei Modulen, die aufeinander gesteckt werden. Das obere Modul bietet Platz für einen batteriebetriebenen Dispenser zur kontaktlosen Handdesinfektion verborgen hinter einer Spiegeltür. Das untere Modul enthält in der Variante essential ein Fach zur Entnahme von Mundschutzmasken. Ein Piktogramm kennzeichnet die Art des Inhalts. Es können weitere Fächer nachgerüstet werden.</p> <ul style="list-style-type: none"> • Freistehende Hygienestation • Fach für Mundschutzmasken • Intuitive Bedienung • Offensichtliche Kennzeichnung <p>Lieferumfang</p> <ul style="list-style-type: none"> • Top-Modul (steckbarer Aufsatz) Spiegel mit Scharnier • Bottom-Modul (Basis-Modul) mit einem Steckplatz • Modul Masks • Zusatz: Montageanleitung, Inbus 1, Schrauben, Warenvorschübe 	<p>860.-</p> <p>Farbvarianten</p> <p> </p> <p>anthrazit weiss</p>
 <p>(exkl. Hygieneartikel)</p>	<p>Station 1 BASIC</p> <p>Lieferumfang:</p> <ul style="list-style-type: none"> • Top-Modul (steckbarer Aufsatz) Spiegel mit Scharnier • Bottom-Modul (Basis-Modul) mit zwei Steckplätzen; Es können weitere Fächer nachgerüstet werden. • Modul Masks • Modul Gloves • Zusatz: Montageanleitung, Inbus 1, Schrauben, Warenvorschübe, 	<p>1'020.-</p> <p>Farbvarianten</p> <p> </p> <p>anthrazit weiss</p>

Abbildung	Artikel – Bezeichnung	Preis CHF
 <p>(exkl. Hygieneartikel)</p>	<p>Station 1 PREMIUM</p> <p>Lieferumfang</p> <ul style="list-style-type: none"> • Top-Modul (steckbarer Aufsatz) • Bottom-Modul (Basis-Modul) mit vier Steckplätzen • Modul Masks • Modul Gloves • Modul Tissues • Modul Surface Sanitizer • Zusatz: Montageanleitung, Inbus 1, Schrauben, Warenvorschübe 	<p>1'340.-</p> <p>Farbvarianten</p> <p> </p> <p>anthrazit weiss</p>
 <p>(exkl. Hygieneartikel)</p>	<p>Station 1 ALL IN ONE</p> <p>Lieferumfang</p> <ul style="list-style-type: none"> • Top-Modul (steckbarer Aufsatz) • Bottom-Modul (Basis-Modul) mit fünf Steckplätzen • Modul Masks • Modul Gloves • Modul Tissues • Modul Surface Sanitizer • Modul Storage • Zusatz: Montageanleitung, Inbus 1, Schrauben, Warenvorschübe 	<p>1'490.-</p> <p>Farbvarianten</p> <p> </p> <p>anthrazit weiss</p>

STATION 2

Die elegante Hygienestation für Unternehmen und Konferenzen

Die hygn.me Station 2 überzeugt durch ihr elegantes Design und ihren vollumfänglichen Schutz für alle Orte an denen Menschen zusammenkommen, wie in Unternehmen und auf Konferenzen.

- **Kontaktloser Desinfektionsspender hinter Spiegel**
- **Fächer zur Entnahme von Hygieneprodukten**
- **Auch zur Wandmontage und als Tischaufsteller erhältlich**





Abbildung	Artikel – Bezeichnung	Preis CHF
 <p>(exkl. Hygieneartikel)</p>	<p>Station 2 column dispenser & sanitary</p> <p>Die Station 2 column ist eine Säule, die stabil auf einer Bodenplatte montiert ist. In der Variante column dispenser & sanitary bietet Platz für einen batteriebetriebenen Dispenser zur kontaktlosen Handdesinfektion, verborgen hinter einem Spiegel. Des Weitereneine Auffangschale aus Melaminharz, sowie Fächer zur Entnahme von Hygieneprodukten. Der Bereich zur Handdesinfektion und die Fächer sind zur Rückseite offen, wodurch die Säule von beiden Seiten bedienbar ist.</p> <ul style="list-style-type: none"> • Freistehende Hygienestation • Beidseitig bedienbar • Spiegel auf Vorder- und Rückseite • Auffangschale aus Melaminharz • Fächer für Hygieneprodukte auf Vorder- und Rückseite • Intuitive Bedienung <p>Lieferumfang</p> <ul style="list-style-type: none"> • Top Modul Dispenser • Bottom Modul Sanitary mit Öffnungen zur Entnahme von Hygieneprodukten • Auffangschale • Bodenplatte aus Stahl • Zusatz: Montageanleitung, Inbus, Schrauben 	<p>849.-</p>
	<p>Station 2 column dispenser & storage</p> <p>Lieferumfang</p> <ul style="list-style-type: none"> • Freistehende Hygienestation • Beidseitig bedienbar • Spiegel auf Vorder- und Rückseite • Auffangschale aus Melaminharz • Stauraum hinter Tür • Intuitive Bedienung 	<p>819.-</p>



Abbildung	Artikel – Bezeichnung	Preis CHF
	<p>Station 2 table dispenser</p> <p>Die Station 2 table dispenser ist geeignet als Aufsteller für Tische, Theken und Bars. Sie bietet Platz für einen batteriebetriebenen Dispenser zur kontaktlosen Handdesinfektion verborgen hinter einem zu öffnenden Spiegel, sowie eine Auffangschale aus Melaminharz.</p> <ul style="list-style-type: none">• Spiegel zum Öffnen• Auffangschale aus Melaminharz• Intuitive Bedienung <p>Lieferumfang</p> <ul style="list-style-type: none">• Table Dispenser bestehend aus Spiegel mit Scharnieren zum Öffnen und dahinter Vorrichtung für Desinfektionsspender• Auffangschale• Zusatz: Montageanleitung, Inbus, Schrauben	475.-

Abbildung	Artikel – Bezeichnung	Preis CHF
	<p>Station 2 wall dispenser</p> <p>Die Station 2 wall dispenser ist geeignet zur Wandmontage. Sie bietet Platz für einen Dispenser zur kontaktlosen Handdesinfektion verborgen hinter einem zu öffnenden Spiegel und eine Auffangschale aus Melaminharz.</p> <ul style="list-style-type: none"> • Desinfektionsspender zur Wandmontage • Geeignet für den platzsparenden Einsatz • Spiegel zum Öffnen • Auffangschale aus Melaminharz • Intuitive Bedienung <p>Lieferumfang</p> <ul style="list-style-type: none"> • Table Dispenser bestehend aus Spiegel mit Scharnieren zum Öffnen und dahinter Vorrichtung für Desinfektionsspender • Auffangschale • Zusatz: Montageanleitung, Inbus, Schrauben, Auffangschale 	<p>379.-</p>
 <p>(exkl. Hygieneartikel)</p>	<p>Station 2 wall dispenser & sanitary</p> <p>Lieferumfang</p> <ul style="list-style-type: none"> • Wall Sanitary mit Öffnungen zur Entnahme der Hygieneartikel (exkl. Hygieneartikel) • Wall Dispenser bestehend aus Spiegel mit Schanieren zum Öffnen und dahinter Vorrichtung für Desinfektionsspender • Auffangschale • Zusatz: Montageanleitung, Inbus, Schrauben 	<p>838.-</p>

STATION 3

Der puristische Desinfektionsspender für Büros, Praxen und Kanzleien

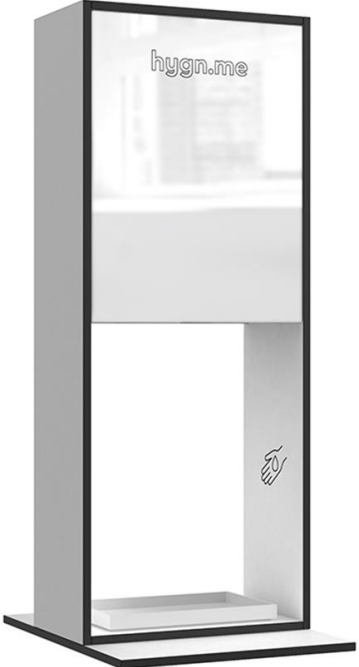
Die hygn.me Station 3 reduziert sich auf die Desinfektion der Hände und bietet die ideale Lösung für die Handdesinfektion, immer dann, wenn man Sicherheit und Service anbieten möchte.

- **Kontaktloser Desinfektionsspender**
- **Auch zur Wandmontage und als Tischaufsteller erhältlich**



BLACK EDITION

Abbildung	Artikel – Bezeichnung	Preis CHF
 <p>BLACK EDITION</p>	<p>Station 3 Column</p> <p>Die Station 3 column ist ein als Stele konzipierter, designstarker Handdesinfektionsmittelspender. Das Händedesinfektionsmittel wird vollkommen berührungsfrei sensor-gesteuert abgegeben. Sie eignet sich für unterschiedliche Einsatzbereiche – von der Physiotherapie-Praxis über Hotels bis hin zu öffentlichen Einrichtungen.</p> <ul style="list-style-type: none"> • Freistehender, designstarker Ständer für Händedesinfektion • Mit praktischer Tropfschale aus Melaminharz, abnehmbar und leicht zu reinigen • Intuitive Bedienung • Einfach zu reinigen und dadurch besonders hygienisch <p>Lieferumfang</p> <ul style="list-style-type: none"> • Station 3 column mit Vorrichtung für Desinfektionsspender • Abdeckung aus Stahl • Auffangschale 	<p>weiss: 469.-</p> <p>schwarz: 529.-</p>

Abbildung	Artikel – Bezeichnung	Preis CHF
 <p>BLACK EDITION</p>	<p>Station 3 desk</p> <p>Die Station 3 desk ist als Tischaufsteller konzipiert für Tische, Theken und Bars. Sie eignet sich für verschiedene Einsatzbereiche - von der Physiotherapie-Praxis über Hotels bis hin zu öffentlichen Einrichtungen.</p> <ul style="list-style-type: none"> • Freistehender, designstarker Ständer für Händedesinfektion • Mit praktischer Tropfschale aus Melaminharz, abnehmbar und leicht zu reinigen • Intuitive Bedienung • Einfach zu reinigen und dadurch besonders hygienisch <p>Lieferumfang</p> <ul style="list-style-type: none"> • Station 3 desk mit Vorrichtung für Desinfektionsspender • Haube aus Stahl • Auffangschale 	<p>weiss: 379.-</p> <p>schwarz: 439.-</p>

Abbildung	Artikel – Bezeichnung	Preis CHF
 <p>BLACK EDITION</p>	<p>Station 3 wall</p> <p>Die Station 3 wall ist ein zur Wandmontage konzipierter, designstarker Handdesinfektionsmittelspender. Sie eignet sich für öffentliche, aber auch Private Einsatzgebiete.</p> <ul style="list-style-type: none"> • Designstarker Halter zur Wandmontage • Mit praktischer Tropfschale aus Melaminharz, abnehmbar und leicht zu reinigen • Intuitive Bedienung • Einfach zu reinigen und dadurch besonders hygienisch <p>Lieferumfang</p> <ul style="list-style-type: none"> • Station 3 wall mit Vorrichtung für Desinfektionsspender • Haube aus Stahl • Auffangschale • Schrauben für Wandmontage 	<p>weiss: 369.-</p> <p>schwarz: 419.-</p>







Abbildung	Artikel – Bezeichnung	Preis CHF
	<p>safe2be Abstandsteppich – Bitte Abstand halten / Keep Distance</p> <p>Die safe2be Abstandsmatten sind die ideale Lösung für den Boden zur Einhaltung der Abstandsregeln – robust und langlebig mit leicht verständlicher Botschaft für Ihre Kunden und Gäste durch einfache Texte und Symbolik. Gedruckte Linien zeigen den Abstand von 1,5 Meter an, Kreise definieren den Standpunkt der Kunden und Gäste.</p> <ul style="list-style-type: none"> • Ideale und robuste Lösung für den Boden zur Einhaltung der Abstandsregeln • Qualität MADE IN EUROPE • Schönes und schlichtes Design • PVC-frei – gesundheitlich unbedenklich und umweltschonend • Hochauflösende Druckqualität • Rutschfest und flachliegend durch Gummirücken • Sehr hohe Schmutz- und Wasseraufnahme • Industrietauglich – speziell entwickelt für höchste Ansprüche • Auswahl an verschiedener Standardgrössen <p>Material</p> <ul style="list-style-type: none"> • Polmaterial: 100% Polyamid • Rückenausrüstung: TPE Anti Slip • PVC-frei – gesundheitlich unbedenklich und umweltschonend <p>Ausführung:</p> <ul style="list-style-type: none"> • 1m x 2m • 1m x 3m • 2m x 1m 	auf Anfrage

Abbildung	Artikel – Bezeichnung	Preis CHF
	<p>Tropfschale für Station 3</p> <p>Weisse Tropfschale für die Station 3 aus Melaminharz. Aussen Matt, Innen glänzend.</p> <p>Lieferumfang</p> <ul style="list-style-type: none"> • 1x Tropfschale weiß 	<p>9.-</p>
	<p>Station 1 Modul Safezone</p> <p>Der Teppich signalisiert den 1,5 Meter weiten Schutzraum hinter dem Benutzer und animiert dazu, den Sicherheitsabstand zu wahren.</p> <p>Lieferumfang</p> <ul style="list-style-type: none"> • Teppich als Schutzraummarkierung 	<p>360.-</p>
	<p>Station 1 Tropfbrett mit Rinne</p> <p>Das passgenaue Tropfbrett für die Station 1 fängt überschüssiges Desinfektionsmittel auf. Es ist abwaschbar und verfügt über GummifüÙe gegen das Verrutschen.</p> <p>Materialeigenschaften</p> <ul style="list-style-type: none"> • Alkoholbeständig • Feuchtigkeitsbeständig • Feuerresistent (schwer entflammbar) <p>Lieferumfang</p> <ul style="list-style-type: none"> • Tropfbrett 	<p>45.-</p> <p>Farbvarianten</p> <p>  anthrazit weiss</p>

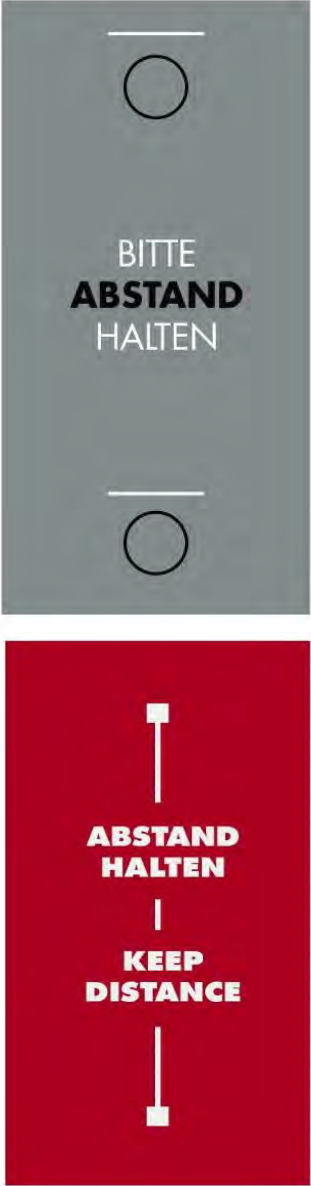
VERMASSUNGEN/DIMENSIONS.

H	Höhe
B	Breite
T	Tiefe
SH	Sitzhöhe
SB	Sitzbreite
ST	Sitztiefe
HA	Höhe Armlehne

H	hauteur
L	largeur
P	profondeur
HS	hauteur siege
LS	largeur siege
PS	profondeur siege
HA	hauteur accoudoirs

ALLGEMEINE GESCHÄFTSBEDINGUNGEN

Geltungsbereich: Die vorliegenden allgemeinen Geschäftsbedingungen gelten für den Erwerb von sämtlichen Artikeln der MAZUVO AG. Die Allgemeinen Geschäftsbedingungen gelten auch, wenn der Erwerber seinen Wohnsitz oder Sitz ausserhalb der Schweiz hat. Sollten einzelne Bestimmungen der AGB ganz oder teilweise rechtsunwirksam sein oder werden, so bleiben die übrigen Bestimmungen davon unberührt.

Auftragserteilung: Der Auftrag ist schriftlich per E-Mail, Fax oder Brief zu erteilen.

Bearbeitungszeit: Die Auftragsbearbeitung beträgt in der Regel 2 Arbeitstage; wird die Auftragsbestätigung innerhalb von 3 Tagen nicht bemängelt, gilt der Auftrag als bestätigt. Bei Verfügbarkeit der Ware wird die Bestellung in der Regel am nächsten Arbeitstag dem Transportunternehmen übergeben. Die Überschreitung der Lieferfrist berechtigt den Käufer weder zum Rücktritt vom Kaufvertrag noch zur Verweigerung der Annahme der Ware noch zu Schadenersatz.

Transport/Versand: Die Auslieferung des Auftrages erfolgt durch beauftragte Transportunternehmen, durch eigene Camions, per Post oder Kurierdienst. Bestellungen von Wiederverkäufern werden gemäss separater Aufstellung je nach Bestellgrösse separat verrechnet. Aufwendungen für Auspacken/Montage werden nach Absprache erbracht und verrechnet. Für Auslieferung und/oder Montage von Direkt-lieferungen an Drittpersonen/Privatepersonen, berechnen wir einen individuellen Kostenbeitrag. Es werden ausschliesslich Adressen in CH/LI beliefert. Bestellungen ins Ausland sind an unserem Lager abzuholen; die Ausfuhrformalitäten sind durch den Käufer zu erledigen.

Preise: Die Preise verstehen sich in Schweizer Franken und ab Lager Effretikon oder Ladengeschäft in Volketswil. MAZUVO AG behält sich jederzeit Anpassungen von veröffentlichten Preisen vor.

Zahlung: Die Zahlung hat innerhalb von 10 Tagen nach Rechnungsdatum rein netto zu erfolgen. Für Spezialanfertigungen, verlangen wir eine Anzahlung von 50% des Warenwertes bei Bestellung. Erstlieferung an Neukunden erfolgen ausschliesslich gegen Bar- oder Vorauszahlung.

Änderungen: Infolge technischer Weiterentwicklung bleiben kleine Änderungen in der Formgebung oder Konstruktion vorbehalten.

Garantie/Umtausch: Garantie auf Konstruktionsmängel und Materialfehler gewährt die MAZUVO AG 2 Jahre, solange beim Produkt nichts anderes vermerkt ist. Erfüllungsort der Garantieansprüche ist einer der Sitze von MAZUVO AG (bring-in). Die Garantie umfasst keine Schäden durch Abnutzung, Alterung, unsachgemässe Behandlung sowie naturbedingte Farbtonveränderungen durch Licht- und andere Umwelteinflüsse. Die auf der MAZUVO-Website publizierten Pflegehinweise sind einzuhalten. Die Garantiefrist beginnt mit dem Erhalt der Ware durch den Endkunden, sofern keine anderen schriftlichen

Vereinbarungen getroffen wurden. Fristgemäss geltend gemachte Mängel werden von MAZUVO AG im Rahmen der Garantie kostenlos durch Reparatur behoben. Wahlweise steht es im Ermessen der MAZUVO AG, Ersatz durch Lieferung einwandfreier Ware zu leisten. Weitere Ansprüche des Kunden wie Preisminderung, Wandelung und Schadenersatz werden im gesetzlich zulässigen Mass wegbedungen. Die Garantie enthebt den Kunden nicht von seiner Verpflichtung, die Ware umgehend, d.h. sofort nach Erhalt zu prüfen. Reklamationen sind innerhalb von 8 Arbeitstagen nach Erhalt der Ware/Lieferung schriftlich geltend zu machen. Mängel, die nicht innerhalb dieser Frist gemeldet werden, können nicht mehr akzeptiert werden. Die Garantie erlischt, wenn Waren trotz erkennbarem Mangel vom Kunden geändert, weiterverarbeitet oder veräussert wurden.

Umtausch der Ware wegen nicht gefallen: Alle ungebrauchten Artikel, neuwertigen Standard-Lagerartikel können innert 8 Tagen wegen nicht gefallen in der Originalverpackung unter Vorlage des Kaufbelegs zurückgegeben werden. Vom Umtausch ausgenommen sind Sonderanfertigungen sowie Artikel mit reduzierten Preisen.

Musterbestellungen: Einzelstücke senden wir Ihnen fracht- und verpackungskostenfrei. Sollten Ihnen die Muster nicht zusagen, senden Sie diese innerhalb 10 Arbeitstagen originalverpackt zurück. Sie haben auch die Möglichkeit MAZUVO AG für die Rücknahme der Musterartikel zu beauftragen, dies jedoch gegen einen Unkostenbeitrag, sofern keine Bestellung erfolgt. Sollten Sie ein Muster behalten wollen, bitten wir Sie uns zu informieren.

Eigentumsvorbehalt: Die Ware bleibt bis zur vollständigen Bezahlung Eigentum von MAZUVO AG.

Haftung: MAZUVO AG übernimmt keine Haftung für Schäden die durch Dritte verursacht wurden. Für Sachschäden, die sich unmittelbar aus dem Kauf und der Benützung der Waren am übrigen Eigentum des Kunden ergeben haftet MAZUVO AG höchstens mit dem Betrag welcher dem Kaufpreis für die schadenverursachende Ware entspricht. Die zwingenden Bestimmungen des Bundesgesetzes über die Produkthaftung bleiben vorbehalten. MAZUVO AG übernimmt keine Haftung für Vermögensschäden, welche sich aus der Lieferung fehlerhafter Ware für den Kunden ergeben.

Vertragsauflösung: Für den Fall, dass der Besteller die Annahme der Kaufsache verweigert oder den Kaufvertrag anderweitig nicht bzw. nicht richtig erfüllt, hat die Verkäuferin – nebst den im Gesetz vorgesehenen Rechten – das Recht, den Vertrag ohne Weiteres, insbesondere ohne Fristansetzung aufzulösen. Sie hat vorbehaltlich des Nachweises eines weiteren Schadens Anspruch auf Bezahlung einer Annullierungsgebühr von 15% des vereinbarten Kaufpreises.

Anwendbares Recht und Gerichtsstand: Das Rechtsverhältnis untersteht schweizerischem Recht, unter Ausschluss des Übereinkommens der Vereinten Nationen über Verträge über den Internationalen Warenkauf. Ausschliesslicher Gerichtsstand ist Uster.

NOTIZEN/NOTES.

MAZUVO

GARTEN- UND OBJEKTMÖBEL • SEIT 1959

MAZUVO AG
Brunnenstrasse 14
CH-8604 Volketswil

E-Mail: info@mazuvo.ch
Tel. Zentrale: +41 44 908 26 26

www.mazuvo.ch