

Qualität
in Bestform
MADE IN AUSTRIA



DIE NR. 1 FÜR
**GARTENHÄUSER
BOXEN · PFLANZBEETE**

METALL FÜR GARTEN & OUTDOOR | **2023**





Ihre nachhaltige
Zufriedenheit steht
bei Biohort im
Mittelpunkt.

Sehr geehrte Kundin, sehr geehrter Kunde!

Biohort Produkte bieten beste Qualität, Funktionalität und Sicherheit. Unsere Kundinnen und Kunden schätzen besonders die Langlebigkeit und Wartungsfreiheit unserer Stauraumlösungen.

Biohort Gartengerätehäuser bewähren sich seit über 45 Jahren im dauerhaften Outdoor-Einsatz. Wir sind ein österreichischer Produktionsbetrieb mit bestens ausgebildeten Facharbeitern. Wir verarbeiten nur hochwertiges Material von geprüften Lieferanten. Unser feuerverzinktes Stahlblech kommt von renommierten Stahlwerken in Deutschland und Österreich, denen auch deutsche Premium-Autohersteller vertrauen. Guten Gewissens gewähren wir daher 20 Jahre Garantie gegen Korrosion.

Völlig sorgenfrei wird mit Biohort auch die Umsetzung Ihrer Gartenideen: Mit den Fundamentlösungen SmartBase und SmartBase^{PLUS}, der kostenlosen Lieferung und dem Montageservice wird unser Angebot zu einer echten Komplettlösung vervollständigt. Mehr dazu erfahren Sie auf Seite 5.

Durchdachtes Design und der hohe österreichische Qualitätsstandard in der Verarbeitung schaffen Produkte, mit denen Sie jahrzehntelang Freude haben werden.

Dafür verbürgen wir uns persönlich.

Dr. Josef Priglinger
Geschäftsführender Gesellschafter

Dipl.-Ing. Maximilian Priglinger, MLS^{WU}
Geschäftsführer

SEITE

8 GERÄTEHÄUSER

- 10 Neo
- 12 HighLine®
- 14 Panorama®
- 16 AvantGarde®
- 18 Europa
- 20 Geräteschrank
- 22 Zubehör
- 26 Fahrradaufbewahrung, BikeLift®
- 28 Fundamentlösungen, SmartBase / SmartBase^{PLUS}
- 32 CasaNova®



34 GARTENBOXEN

- 36 Terrassenschrank Romeo®
- 38 StoreMax®
- 40 HighBoard
- 42 LoungeBox®
- 44 FreizeitBox



46 FAHRRAD-GARAGEN

- 48 MiniGarage
- 50 StoreMax®
- 52 HighBoard
- 26 BikeLift®



54 MÜLLTONNEN-BOXEN

- 56 Alex®
- 58 StoreMax®
- 60 HighBoard



62 GARTEN-HELFER

- 64 HochBeet
- 66 Pflanzbeet Belvedere®
- 68 Zubehör
- 70 Pflanzkasten-System DaVinci®
- 72 Sichtschutz
- 74 Komposter MonAmi®
- 75 Robotergarage Charly®
- 76 Brennholzlager WoodStock®



77 DETAILINFORMATIONEN

- 77 Technische Daten
- 88 QR-Code Preisinformation

DAFÜR STEHEN WIR!



Qualität

- 20 Jahre Garantie, Details siehe Seite 7
- feuerverzinktes, polyamid-einbrennlackiertes Stahlblech
- Schrauben und Scharniere aus rostfreiem Edelstahl
- lebenslange Wartungsfreiheit
- regenwasserdicht
- Produktion in Österreich



Stabilität

- doppelte Blechstärke gegenüber Billiganbietern
- optimale konstruktive Ausführung
- sturmfest bis 150 km/h, Windstärke 12
- hohe Schneelast bis 150 kg/m²



Service

- Aufbauanleitung mit Fotos / 3D-Darstellungen und Videos für einfachen Zusammenbau
- Beratung durch Biohort Serviceteam
- Montageservice auf Anfrage



Sicherheit

- Verriegelung mit Zylinderschloss
- unbrennbar



Funktionalität

- umfangreiche Grundausstattung
- bedienungsfreundlich
- grosse Auswahl an Zubehör
- vielseitige Anwendungsmöglichkeiten



NACHHALTIGKEIT IST UNSER ANSPRUCH

Seit über 45 Jahren setzen wir als österreichisches Familienunternehmen auf kompromisslose Nachhaltigkeit. Unserer Verantwortung sind wir uns bewusst und agieren stets nach dem Credo: **Das Handeln von heute hat entscheidende Auswirkungen auf morgen – ökonomisch, ökologisch und sozial!**

Der Umwelt zu liebe

Wir setzen auf eine nachhaltige und umweltfreundliche Produktion. Biohort Produkte haben eine sehr **lange Lebensdauer** und das verarbeitete Stahlblech ist zu 100 % recycelbar. Alle unsere Firmengebäude sind mit **Photovoltaikanlagen** ausgestattet. Mit dem selbst produzierten Solarstrom decken wir ein Drittel des jährlichen Strombedarfes unserer Produktion. Der innerbetriebliche Transport erfolgt zu 100 % mit **Elektrofahrzeugen**. Kurze Liefer- und Transportwege gewährleisten einen geringen CO₂-Ausstoss und unsere **Verpackung** ist nahezu vollständig aus recycelbarem Material.



Stahl ist zu 100 %
recycelbar



lokale
Lieferanten



Produktion
in Österreich



DAS BIOHORT RUNDUM- SERVICE- PAKET

Alles aus einer Hand

Wir garantieren mit hochqualitativen Produkten nachhaltige Zufriedenheit. Ausserdem unterstützen wir Sie mit lückenlosen Serviceleistungen. Unsere **Kundenserviceabteilung** kümmert sich immer schnellstmöglich persönlich um Ihre Anliegen – unabhängig von der Grösse des betroffenen Produktes.

Durch unsere geschulten **Montagepartner** können wir ausserdem den Komfort eines fachgerechten Aufbaus garantieren. Die **Fundamentlösungen** SmartBase und SmartBase^{PLUS} sind für alle Gerätehäuser verfügbar sowie schneller und sauberer errichtet als kostspielige Betonfundamente. Gemeinsam mit unseren Online-Tools wie z.B. dem **Produktkonfigurator** bietet Biohort den vollständigsten Service am Markt!



Montageservice

Biohort vermittelt Ihnen gerne einen Montagepartner, der den Aufbau fachgerecht für Sie erledigt.



Montagevideos



Als Hilfestellung für den Aufbau haben wir für viele unserer Produkte kurze Aufbauvideos erstellt. Sie finden diese auf unserem

Youtube-Kanal:

www.youtube.com/biohort



Fundamentlösungen

Die Fundamentlösungen SmartBase und SmartBase^{PLUS} bilden eine stabile Grundlage für Biohort Gerätehäuser, -schränke und die MiniGarage. Die Fundamente sind schnell zu montieren und sturmsicher.

Mehr Infos auf S. 28 – 31 und unter:

www.biohort.com/fundament



Produktkonfigurator

Der Biohort 3D-Konfigurator visualisiert mit wenigen Klicks jedes Produkt samt individuell gewünschtem Zubehör und berechnet den Preis gleich mit. Damit nicht genug: Die praktische „augmented reality“-Funktion ermöglicht es Ihnen, das Produkt virtuell via Smartphone oder Tablet direkt in Ihrem Garten zu platzieren.

www.biohort.com/konfigurator



EIN UNTERNEHMEN MIT GESCHICHTE:

Die Anfänge von Biohort

Bereits in den 1970ern produzierten wir Gerätehäuser im Normstahl-Werk in Niederwaldkirchen. Später, im Jahre 1994, wurde die Biohort GmbH gegründet und 1997 übernahm Dr. Josef Priglinger 100% der Biohort-Anteile von Normstahl. Um die Jahrtausendwende war Biohort schon in den meisten österreichischen Bau- und Heimwerkermärkten gelistet und wurde im deutschsprachigen Raum immer bekannter. Über die Jahre etablierte sich Biohort als Marktführer in Europa.

Stetige Produktentwicklung

In der Anfangszeit fertigten wir verschiedene Gerätehäuser, Metallkomposter und Frühbeete. Das Gerätehaus Europa wurde 1996 präsentiert und ist noch immer ein Klassiker. Es folgten immer mehr verschiedene Modelle, beinahe jedes Jahr überrascht Biohort mit einer neuen Idee. Das aktuelle Portfolio finden Sie im vorliegenden Katalog. Neben der Entwicklung von Neuprodukten verbessern und erweitern wir auch ständig unsere bestehenden Produkte. Innovation und Qualität werden bei uns grossgeschrieben!



ALLES MADE IN AUSTRIA

Biohort produziert schon immer in Österreich und auf diese Tatsache sind wir sehr stolz. Mittlerweile gibt es drei grosse Standorte im westlichen Mühlviertel, Oberösterreich. Wir haben uns ganz bewusst für diese Region mit hochqualifizierten Arbeitskräften entschieden.



DARUM METALL:

- + Niemals streichen
- + Der Qualitäts-Stahl von Biohort ist auch nach Jahrzehnten noch formstabil und passgenau.
- + Feuerverzinktes, polyamid-einbrennlackiertes Stahlblech von Biohort ist „unbrennbar“ gemäss EN 13501-1 (Klasse „A1“)
- + Sogar deutsche Premium-Autohersteller vertrauen auf dasselbe Stahlblech wie wir.

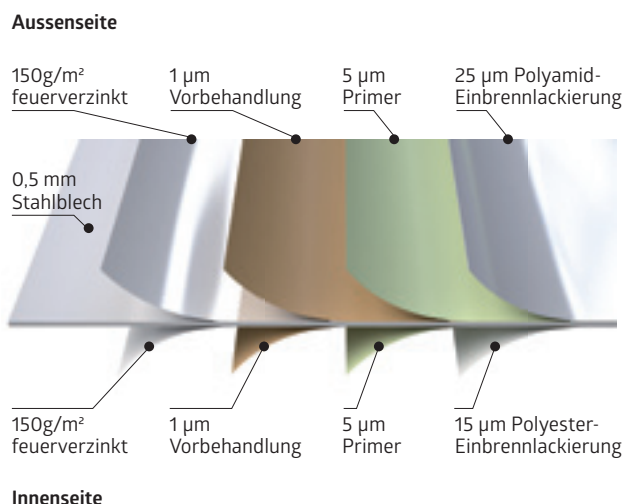

SCHON GEWUSST?



Stabilitätstest

Ein wissenschaftlich begleiteter Test im Windkanal der Technischen Universität Wien beurkundet, dass Biohort Gerätehäuser Windlasten bis zu 150 km/h (Windstärke 12) standhalten. Optimal konstruierte Profile und Verwendung von Edelstahl-Gewindeschrauben tragen ebenfalls dazu bei.



Material

Biohort verwendet für seine Produkte ein **feuerverzinktes Stahlblech** mit einer zusätzlichen „**Einbrennlackierung**“ mit Polyamid. Daher gewährt Biohort guten Gewissens eine **Garantie von 20 Jahren** gegen Korrosion. Voraussetzung dafür ist, dass keine aggressiven Stoffe (z. B. Chlor, Salz, etc.) gelagert werden und keine aggressiven Umweltbedingungen wie z. B. Meeresnähe oder Streusalzeinwirkung vorliegen.



Biohort Farben

Die verwendeten Farblackierungen werden speziell für uns hergestellt und entsprechen **keiner RAL-Nummer**. Da viele Biohort-Händler über Ausstellungsmuster bzw. Original-Farbmuster verfügen, empfehlen wir, diese vor Kauf zu besichtigen. Überdies können Sie in unserem Biohort Shop kostenlose Materialmuster (Farbmusterbleche) anfordern!

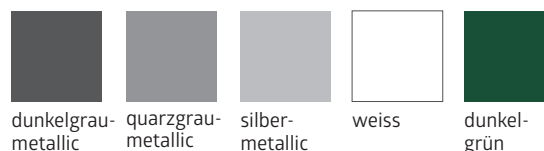

FÜR MEHR **FREUDE** IM GARTEN





10 Neo



12 HighLine®



14 Panorama®



16 AvantGarde®



18 Europa



20 Geräteschrank



32 CasaNova®



Neo Gr. 2B, silber-metallic
(mit Alu-Bodenrahmen, Alu-Bodenplatte und Doppeltür als Zubehör)

Neo

REVOLUTION IN DESIGN & FUNKTIONALITÄT

Das Beste aus jahrzehntelanger Erfahrung – das Biohort Top-Produkt

Glatte Wandoberflächen und das elegante Lichtband in der Tür prägen den modernen Look. Zusätzliche Lichtpaneele können dank eigens entwickeltem Paneelsystem flexibel eingebaut werden. Für angenehme Atmosphäre sorgen neben der Holzuntersicht zur Luftfeuchte-Regulierung die optionale Innenwandverkleidung in Weiss und die Isolierung.



silber-metallic

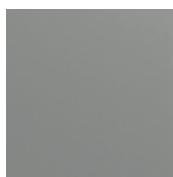

quarzgrau-metallic



dunkelgrau-metallic

Ein- oder zweifarbig erhältlich (für die Tür und das Dach kann ohne Aufpreis eine Zweitfarbe gewählt werden).



Gr. 2B, dunkelgrau-metallic mit Seitendach
Seiten- und Rückwände als Sichtschutz separat erhältlich (siehe Zubehör S. 24).
Tipp: Auch Lichtpaneel und FloraBoard sind für das Seitendach erhältlich.

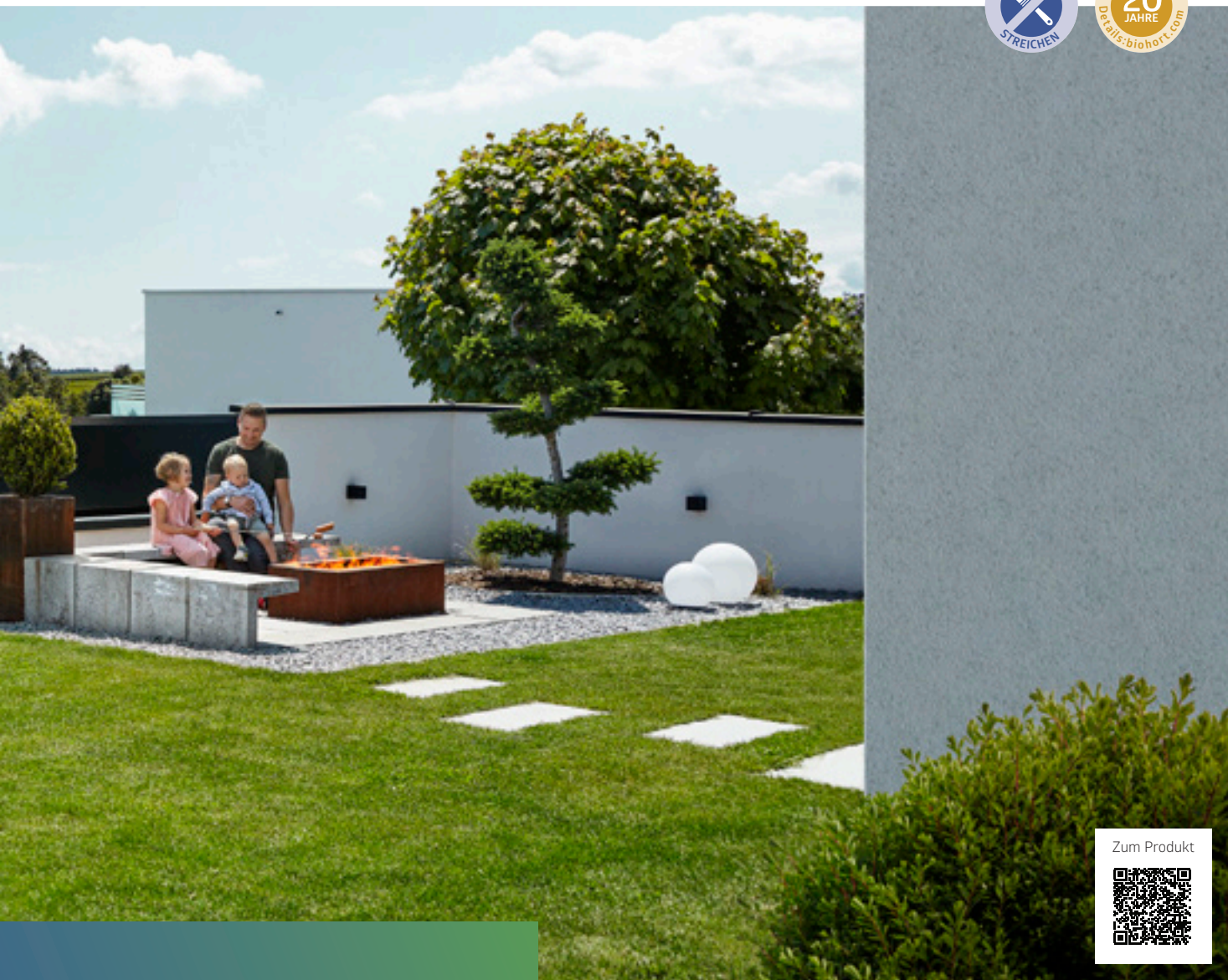

Zum Produkt



VORZÜGE

Sicherheit:

- 3-fach-Verriegelung mit Edelstahl-Drückergarnitur
- sturmfest bis 150 km/h, Windstärke 12
- hohe Schneelast bis 150 kg/m²

Funktionalität:

- komfortable Türöffnung mit Gasdruckfeder
- optionale Innenverkleidung und Isolierung
- integrierter Wasserablauf

Grundausrüstung:

- Lichtelement in der Standardtür
- Holzdecke aus Dreischichtplatten mit Dachfolie aus 1,5 mm EPDM
- Regenfallrohre (2 Stk.)
- Werkzeughalter (2 Stk.)
- Gerätehalter (2 Stk.)
- Regalböden (2 Stk.)

Größen (in cm, Aussenmasse inkl. Dachvorsprung)

Türöffnung:

Standardtür (Türanschlag rechts): 83 x 200 cm (B x H) – seitlicher Einbau der Standardtür möglich.

Doppeltür: 167 x 200 cm (B x H) – ab einer Breite von 236 cm auch seitlicher Einbau der Doppeltür möglich.

Die blauen Balken zeigen die mögliche Anbauseite (ab Gr. 2A) eines optionalen Seitendaches. Details siehe Seite 24.

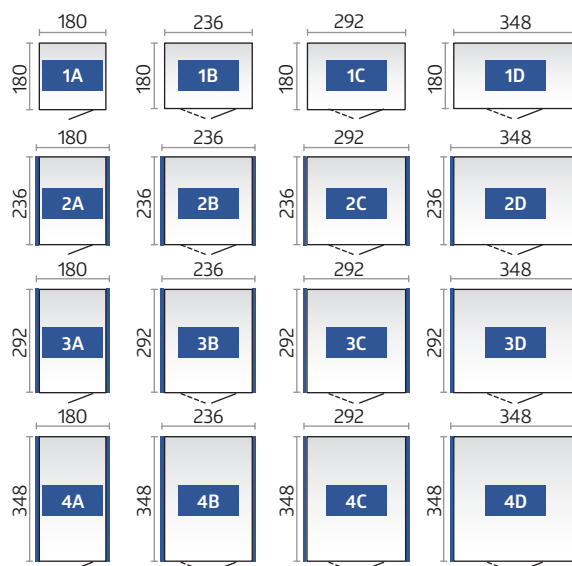

Technische Daten sowie Detailinformationen finden Sie auf S. 77 – 79.



Optionales Zubehör finden Sie auf den Seiten 22 – 27.



HighLine® Gr. H2, quarzgrau-metallic
 (mit Alu-Bodenrahmen, Alu-Bodenplatte,
 Fahrradständer „BikeHolder“ und
 Doppeltür als Zubehör)

HighLine®

VORBILD IN
 TECHNIK UND
 DESIGN

Das Gerätehaus HighLine® erfüllt höchste Ansprüche

Edles Industriedesign in beeindruckender Form: Mit dem modernen Flachdach und der integrierten Rundum-Oberlichte setzt das HighLine® starke Akzente. Für optimale Sicherheit sorgt die 3-fach-Verriegelung mit einem robusten Zylinderschloss. Der Türflügel wird mittels Gasdruckfeder halbbautomatisch geöffnet und geschlossen. Das Gerätehaus HighLine® ist absolut wartungsfrei!



silber-
metallic



quarzgrau-
metallic

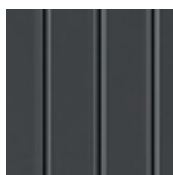

dunkelgrau-
metallic

(Dachoberfläche immer quarzgrau-metallic)



Gr. H3, silber-metallic mit Seitendach
 Seiten- und Rückwand als Sichtschutz
 separat erhältlich (siehe Zubehör S. 24).



Zum Produkt



VORZÜGE

Sicherheit:

- 3-fach-Verriegelung mit Edelstahl-Drückergarnitur
- sturmfest bis 150 km/h, Windstärke 12
- hohe Schneelast bis 150 kg/m²

Funktionalität:

- integrierte Dachrinne mit Anschluss für 5/4-Zoll-Schlauch
- Dachrinne mit integriertem Laubfänger auf beiden Seiten
- komfortable Türöffnung mit Gasdruckfeder

Grundausrüstung:

- umlaufendes Acrylglas-Lichtband
- Werkzeughalter (2 Stk.)
- Gerätehalter (4 Stk.)
- Regalböden und Regalsteher (jeweils 2 Stk.)

Größen (in cm, Aussenmasse inkl. Dachvorsprung)

Türöffnung:

Standardtür (Türanschlag rechts): 76 x 182 cm (B x H)

Doppeltür: 155 x 182 cm (B x H)

Die blauen Balken kennzeichnen die Regenrinnen bzw. zeigen die mögliche Anbauseite (ab Gr. H2) eines optionalen Seiten-/Vordaches. Details siehe Seite 24. Die strichlierten Linien kennzeichnen den Dachvorsprung.

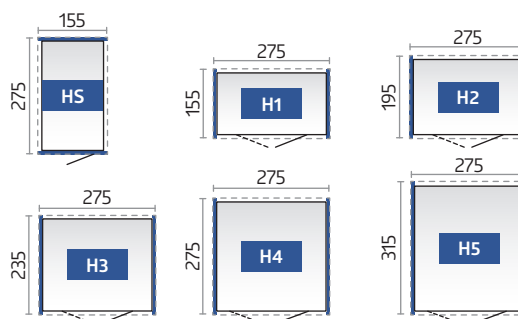

TIPP: Sie können das HighLine® ab Gr. H2 ganz nach Ihren Bedürfnissen drehen und die Standardtür kann in jeder Seitenwand eingebaut werden. Ab Gr. H4 ist auch ein seitlicher Einbau der Doppeltür möglich.



Optionales Zubehör finden Sie auf den Seiten 22 – 27.

Technische Daten sowie Detailinformationen finden Sie auf S. 80 – 81.



Panorama® Gr. P2, dunkelgrau-metallic
(mit Alu-Bodenrahmen, Alu-Bodenplatte und FloraBoard als Zubehör)

Panorama®

MEHR LUX FÜR INNEN

Lichtstärke in ihrer schönsten Form

Die umlaufende Oberlichte aus Acrylglas verleiht dem Gerätehaus Panorama® eine moderne Leichtigkeit, mit der sich dieses Satteldachmodell flexibel in jedes Gartenumfeld einfügt. Die bewährte Biohort Qualität in Material und Verarbeitung sowie die individuellen Ausstattungsoptionen und die verschiedenen Grössenvarianten machen das Panorama® zum perfekten Gerätehaus für hohe Ansprüche.



silber-metallic



quarzgrau-metallic

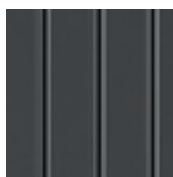

dunkelgrau-metallic



Gr. P2, quarzgrau-metallic

Die Standardtür kann ab Grösse P2 in jeder Seitenwand eingebaut werden.

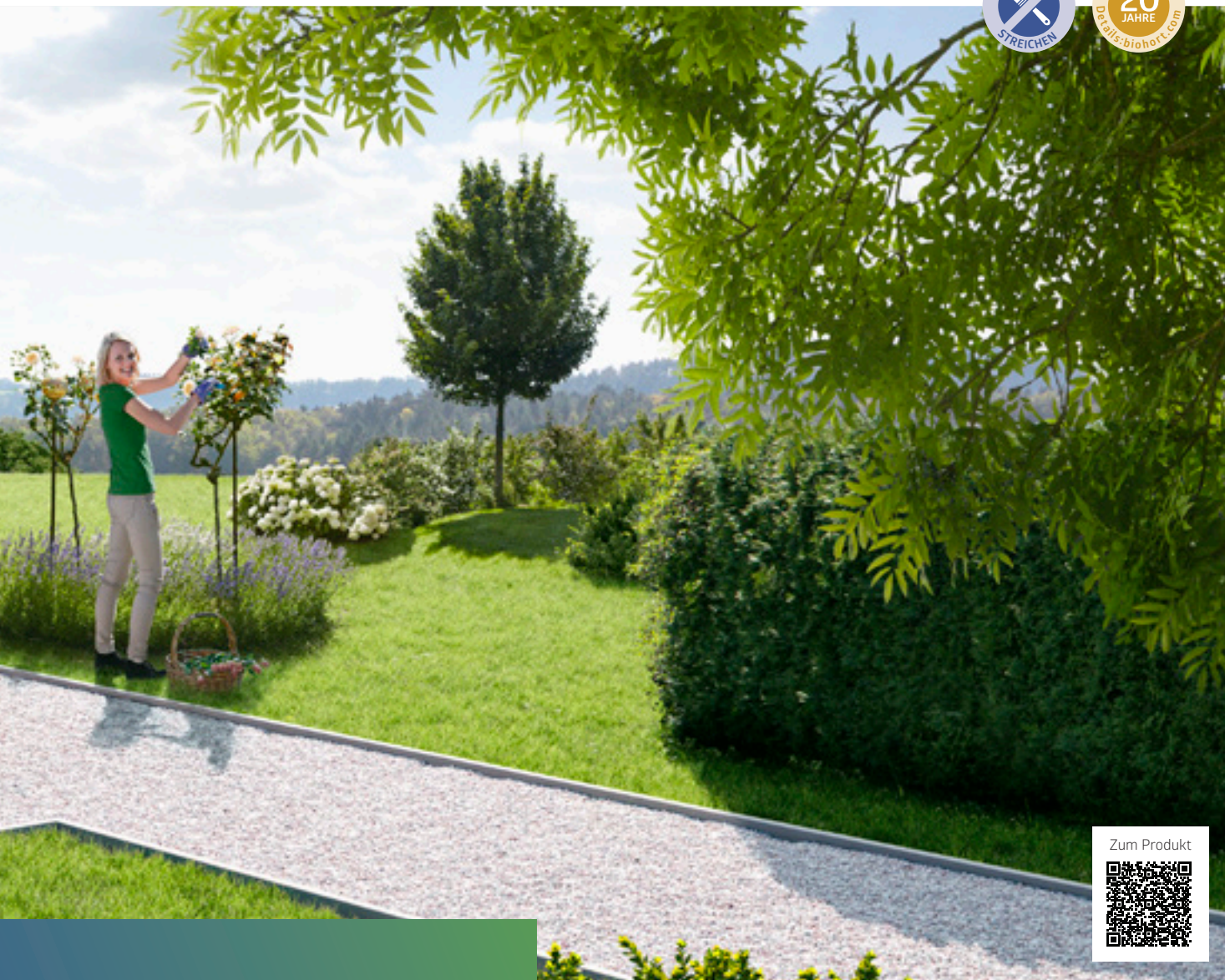

Zum Produkt



VORZÜGE

Sicherheit:

- 3-fach-Verriegelung mit Edelstahl-Drückergarnitur
- sturmfest bis 150 km/h, Windstärke 12
- hohe Schneelast bis 150 kg/m²

Funktionalität:

- integrierte Dachrinne mit Anschluss für 5/4-Zoll-Schlauch
- Dachrinne mit integriertem Laubfänger auf beiden Seiten
- komfortable Türöffnung mit Gasdruckfeder

Grundausrüstung:

- umlaufendes Acrylglas-Lichtband
- Werkzeughalter (2 Stk.)
- Gerätehalter (4 Stk.)
- Regalböden und Regalsteher (jeweils 2 Stk.)

Größen (in cm, Aussenmasse inkl. Dachvorsprung)

Türöffnung:

Standardtür (Türanschlag rechts): 76 x 182 cm (B x H) – ab Gr. P2 auch seitlicher Einbau der Standardtür möglich.

Doppeltür: 155 x 182 cm (B x H) – ab Gr. P4 auch seitlicher Einbau der Doppeltür möglich.

Die strichlierten Linien kennzeichnen den Dachvorsprung.

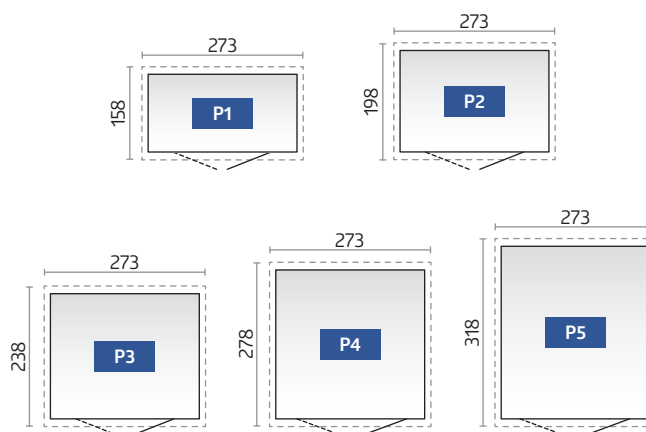

Optionales Zubehör finden Sie auf den Seiten 22 – 27.

Technische Daten sowie Detailinformationen finden Sie auf S. 80 – 81.



reddot design award



AvantGarde® Gr. A5, silber-metallic
(mit Alu-Bodenrahmen, Alu-Bodenplatte und Doppeltür als Zubehör)

AvantGarde®

FÜR MODERNE
ARCHITEKTUR

Pultdach-Gerätehaus in bester Qualität

Das AvantGarde® macht seinem Namen alle Ehre. Es ist ein äusserst stabiles Metallgerätehaus, das den Ansprüchen moderner Architektur gerecht wird. Sein gefälliges Aussehen und seine vielen praktischen Vorzüge für den täglichen Gebrauch garantieren ungetrübte Freude. Die lebenslange Wartungsfreiheit spart Geld und kostbare Freizeit.



silber-metallic



quarzgrau-metallic

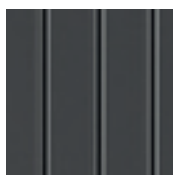

dunkelgrau-metallic



Gr. A3, dunkelgrau-metallic mit schmaler Doppeltür



Zum Produkt



VORZÜGE

Sicherheit:

- 3-fach-Verriegelung mit Edelstahl-Drückergarnitur
- sturmfest bis 150 km/h, Windstärke 12
- hohe Schneelast bis 150 kg/m²

Funktionalität:

- integrierte Dachrinne mit Anschluss für 5/4-Zoll-Schlauch
- komfortable Türöffnung mit Gasdruckfeder

Grundausrüstung:

- Acrylglas-Oberlichte mit Dachvorsprung
- Werkzeughalter (2 Stk.)
- Gerätehalter (4 Stk.)
- Regalböden und Regalsteher (jeweils 2 Stk.)

Größen (in cm, Aussenmasse inkl. Dachvorsprung)

Türöffnung:

Standardtür (Türanschlag rechts): 76 x 182 cm (B x H)
 Doppeltür A1 – A4: 139 x 182 cm (B x H)
 Doppeltür A5 – A8: 155 x 182 cm (B x H)

Die strichlierten Linien kennzeichnen den Dachvorsprung.

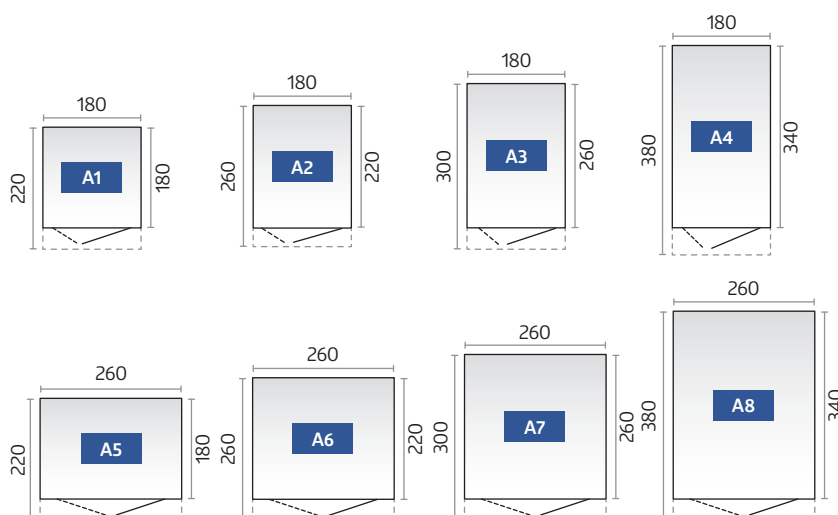

Optionales Zubehör finden Sie auf den Seiten 22 – 27.

Technische Daten sowie Detailinformationen finden Sie auf S. 80 – 81.



Europa Gr. 3, quarzgrau-metallic
(mit Alu-Bodenrahmen und Alu-Bodenplatte als Zubehör)

Europa

QUALITÄT ZUM
GÜNSTIGEN PREIS

Alles in bester Ordnung mit dem Biohort Klassiker

Jahrzehntelang bewährt und noch immer sehr beliebt! Vom Gerätehaus „Europa“ wurden über 150.000 Stück verkauft und die stolzen Besitzer haben ihre Freude daran. Die hohe Stabilität, die langlebigen Materialien und die Wartungsfreiheit sind die Gründe dafür. Die funktionelle Ausstattung erleichtert die Arbeit und schafft Ordnung. Eine umfangreiche Grundausstattung und durchdachtes Zubehör erfüllen alle Wünsche.



silber-metallic



quarzgrau-metallic

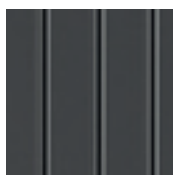

dunkelgrau-metallic



dunkelgrün



Gr. 4, dunkelgrau-metallic mit Seitendach
(siehe Zubehör S. 24)



Zum Produkt



VORZÜGE

Sicherheit:

- 2-fach-Verriegelung mit Drehgriff-Zylinderschloss
- sturmfest bis 150 km/h, Windstärke 12
- hohe Schneelast bis 150 kg/m²

Funktionalität:

- integrierte Dachrinne mit Anschluss für 1-Zoll-Schlauch

Grundausrüstung:

- integriertes Ordnungssystem am Türinnenflügel (inkl. 6 Aufhängehaken)
- Gerätehalter (4 Stk.)
- Regalböden und Regalsteher (jeweils 2 Stk.)
- zwei Extra-Anbauwinkel für die Wandmontage (bei Gr. 2A und Gr. 4A)
- Windhaken zum Fixieren der geöffneten Türen

Größen (in cm, Aussenmasse inkl. Dachvorsprung)

Türöffnung:

135 x 170 cm (B x H) – ab Gr. 2A auch aussermittiger Einbau der Doppeltür möglich, bei den Hausgrößen 2, 3, 4, 5, 6 und 7 seitlicher Einbau der Doppeltür möglich.

Die strichlierten Linien kennzeichnen den Dachvorsprung.

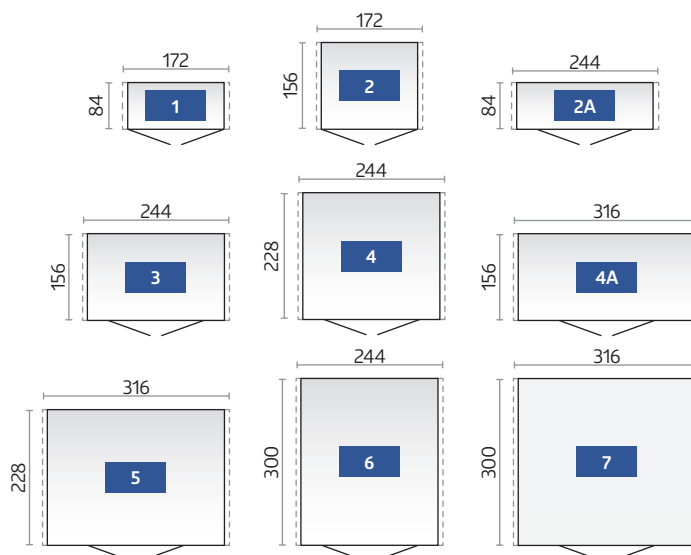

Optionales Zubehör finden Sie auf den Seiten 22 – 27.

Technische Daten sowie Detailinformationen finden Sie auf S. 82 – 83.



Geräteschrank Gr. 90, dunkelgrau-metallic
(mit Alu-Bodenrahmen und Alu-Bodenplatte als Zubehör)

Geräteschrank

KLEIN, ABER FEIN

Schöner Schrank mit hohem Nutzwert

Wo Raum knapp ist, zeigt er seine Klasse. Im Garten, auf der Terrasse, in der Garage oder auf dem Balkon behütet und ordnet er, ohne Ihren Lebensraum einzuschränken. Mit dem Biohort Geräteschrank können Sie Gartengeräte, Griller, Gartenmöbel u. Ä. regenwassergeschützt und diebstahlsicher verstauen. Er fügt sich durch die kompakte Grösse und dank seines eleganten Designs harmonisch in seinen Standort ein.



silber-metallic



quarzgrau-metallic

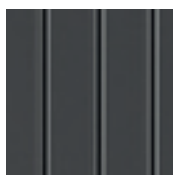

dunkelgrau-metallic



dunkelgrün



Gr. 230, quarzgrau-metallic mit Alu-Bodenplatte und Alu-Bodenrahmen



Zum Produkt



VORZÜGE

- unsichtbare, integrierte Durchlüftung
- regenwasserdicht

Sicherheit:

- 2-fach-Verriegelung mit Drehgriff-Zylinderschloss
- unbrennbar

Grundausrüstung:

- integriertes Ordnungssystem am Türinnenflügel (inkl. 6 Aufhängehaken)
- Gerätehalter (4 Stk.)
- Regalböden und Regalsteher (jeweils 2 Stk.)
- Windhaken zum Fixieren der geöffneten Türen

Größen (in cm, Aussenmasse)

Türöffnung:

Gr. 90: 65 x 170 cm (B x H), Gr. 150 und 230: 135 x 170 cm (B x H)

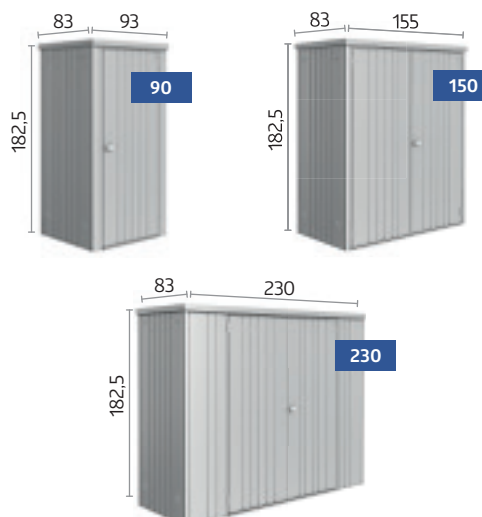

Optionales Zubehör finden Sie auf den Seiten 22 – 27.

Technische Daten sowie Detailinformationen finden Sie auf S. 82 – 83.



GRUNDAUSSTATTUNG



OPTIONALES ZUBEHÖR

		Neo**	HighLine®	Panorama®	AvantGarde®	Europa	Geräteschrank
01	Gerätehalter Konstruiert zum Aufhängen von Spaten, Rechen, Gartenschläuchen etc. (Traglast: 10 kg). Grundausrüstung: 4 Stück (Ausnahme Gerätehaus Neo: 2 Stück).	✓ ★	✓ ★	✓ ★	✓ ★	✓ ★	✓ ★
02	Regalböden / Regalsteher Grundausrüstung: 2 Regalböden (Tiefe: 24,5 cm, Traglast: 15 kg pro Regalboden) und 2 Regalsteher. (Ausnahme Gerätehaus Neo: Hier werden keine Regalsteher benötigt.) Zusätzliche Regalböden mit 24,5 cm bzw. 43,5 cm Tiefe sowie Regalsteher sind als Zubehör erhältlich. (Ausnahme Gerätehaus Neo: Regalböden mit 26 cm bzw. 44,5 cm Tiefe.)	✓ ★	✓ ★	✓ ★	✓ ★	✓ ★	✓ ★
03	Werkzeughalter Grundausrüstung: 2 Werkzeughalter. Zur Befestigung auf der Innenseite des Türflügels, max. 4 Werkzeughalter je Türflügel möglich.	✓ ★	✓ ★	✓ ★	✓ ★		
04	Regenfallrohr-Set Zwei Metall-Fallrohre in Hausfarbe mit Auslaufbogen inkl. Befestigungsmaterial.	✓	★	★	★	★	
05	Haken-Set Set bestehend aus je einem Kombi-, Stiel- und Schaufelhaken sowie einer Wandschiene, die in 2 Regalsteher* eingehängt wird.	★	★	★	★	★	★
06	Elektro-Montagepaneel Dezent verdeckte Kabelführung und einfache Montage von Schaltern und Steckdosen in variablen Positionen (ohne abgebildete Elektroausstattung).	★	★	★	★	★	★
07	LED-Leuchte Akkubetriebene Leuchte mit Bewegungssensor und Dauerlichtschalter; magnetische Anbringung möglich; inkl. USB-Ladekabel.	★	★	★	★	★	★
08	Einhängesack Ideal zum Aufbewahren von Kleinteilen, inkl. Wandschiene zum Einhängen in 2 Regalsteher*. Sack aus schwarzem Polyestergeflecht. Grösse (B x T x H): 67 x 34 x 20 cm (Ausnahme Gerätehaus Neo: 55 x 34 x 20 cm).	★	★	★	★	★	★
09	Klapptisch Der platzsparende Klapptisch wird in 2 Regalsteher* eingehängt. So haben Sie schnell eine stabile Arbeitsfläche. Traglast max. 30 kg, Grösse: 69 x 58 cm.		★	★	★	★	★
10	FloraBoard Zwei Steher in der Farbe des Gerätehauses werden an der Aussenwand angeschraubt und die Blumenkästen in beliebiger Höhe eingehängt. Kunststoffeinsätze zur einfacheren Bepflanzung werden standardmässig mitgeliefert. Tipp: Für das Gerätehaus Neo ist das FloraBoard auch für das Seitendach mit Seiten- oder Rückwand erhältlich.	★	★	★	★		
11	Innenverkleidung Die grauweißen Innenwandpaneele werden einfach in den Seitenwänden eingehängt und verschraubt.	★					
12	Isolierung Die Innenwandverkleidung kann zusätzlich noch mit einer 40 mm starken Isolierung (Styroporplatten) ausgestattet werden, wodurch sich viele neue Nutzungsmöglichkeiten für das Gerätehaus eröffnen.	★					

* Regalsteher nicht im Lieferumfang enthalten (Ausnahme Gerätehaus Neo: Hier werden keine Regalsteher benötigt).

** Achtung: Gerätehaus Neo hat keine Sicken wie die anderen Gerätehäuser, dies wurde in der Darstellung nicht berücksichtigt.



01 Gerätehalter



02 Regalböden / Regalsteher



03 Werkzeughalter



04 Regenfallrohr-Set



05 Haken-Set



06 Elektro-Montagepaneel



07 LED-Leuchte



08 Einhängesack



09 Klapptisch



10 FloraBoard



11 Innenverkleidung für Gerätehaus Neo



12 Isolierung für Gerätehaus Neo (unsichtbar)



GRUNDAUSSTATTUNG



OPTIONALES ZUBEHÖR

		Neo	HighLine®	Panorama®	AvantGarde®	Europa	Geräteschrank
13	<p>Doppeltür Erleichtert Ihnen das Ein- und Ausfahren mit grossen Geräten. Der 2. Türflügel ist innen mit einer Drehverriegelung und mit einer Gasdruckfeder (Ausnahme Gerätehaus Europa und Geräteschrank) ausgestattet.</p>	★	★	★	★	✓	✓
14	<p>Zusatztür Im Lieferumfang der Zusatztür sind eine Edelstahl-Drückergarnitur mit Normzylinder, eine 3-fach-Verriegelung, eine Gasdruckfeder, Scharniere, zwei Werkzeughalter sowie die passenden seitlichen Türanschlagbleche enthalten. Der Türanschlag* ist rechts und auf Anfrage auch links möglich.</p> <p>Ihr Gerätehaus „Europa“ kann mit zusätzlichen Standardtüren (z. B. für den Einbau in der Seitenwand) ausgestattet werden.</p>	★	★	★	★	★	
15	<p>Fensterelement Das Seitenwandelement mit Metallrahmen-Ausstellfenster (Kunststoffglas) bringt Tageslicht ins Gerätehaus Europa (Fensteröffnung 50 x 60 cm).</p>					★	
16	<p>Lichtpaneel Das getönte Lichtpaneel aus Echtglas (ESG) ist in einem Metallrahmen (Masse: 28 x 207 cm) verbaut und kann flexibel in jede Seitenwand eingebaut werden, jedoch nicht nebeneinander. Tip: Auch für das Seitendach mit Seiten- oder Rückwand ist das Lichtpaneel erhältlich.</p>	★					
17	<p>Seitendach Das Seitendach wird am Gerätehaus Neo (ab Gr. 2A) wahlweise ein- oder beidseitig fixiert. Die Breite des Seitendaches beträgt 300 cm. Die Alu-Stützen sind mit höhenverstellbaren Füßen ausgestattet. Zwei Regenfallrohre sind inkludiert.</p> <p>Das Seitendach wird am Gerätehaus HighLine® (ab Gr. H2) jeweils an der Seite mit der Regenrinne – wahlweise ein- oder beidseitig – fixiert. Es ist in zwei unterschiedlichen Grössen erhältlich. Die Breite des Seitendaches Gr. S beträgt 150 cm und bei Gr. L 282 cm. Die Alu-Stützen sind mit höhenverstellbaren Füßen ausgestattet. Das Regenfallrohr ist inkludiert.</p> <p>Das Seitendach für das Gerätehaus Europa kann wahlweise links, rechts oder beidseitig angebaut werden. Der Bausatz enthält die Stützen, ein kurzes Regenfallrohr und das Befestigungsmaterial (nicht für Grösse 1 und Grösse 2A erhältlich).</p>	★	★			★	
18	<p>Seiten- und Rückwand für Seitendach Gerätehaus HighLine® / Neo Wahlweise werden eine Rückwand und/oder eine Seitenwand am Seitendach des Gerätehauses HighLine® (ab Gr. H2) / Neo (ab Gr. 2A) angebracht. Sie sind in der Farbe des Hauses erhältlich.</p>	★	★				

*Ausnahme Gerätehaus Neo: Hier ist der Türanschlag nur rechts möglich.



14

13



14

13



14

13



14

13



14

13



15 Fensterelement für Gerätehaus Europa



16 Lichtpaneel für Gerätehaus Neo



13 Doppeltür /
14 Zusatztür

17 Seitendach für Gerätehaus Neo / HighLine® / Europa



18 Seiten- und Rückwand für Seitendach Gerätehaus HighLine®



18 Seiten- und Rückwand für Seitendach Gerätehaus Neo



Check your bike: www.biohort.com/bikelift

DIE BIKELIFT® VORTEILE

-  Fahrrad absperribar
-  Liftfunktion für Fahrräder mit bis zu 30 kg
-  geeignet für Reifenbreite bis 77 mm/3 Zoll

Mit wenigen Handgriffen wird der Biohort BikeLift® an der Wand im Keller, in der Garage oder im Carport montiert. Noch einfacher geht die Montage im Biohort Gerätehaus – dort wird der BikeLift® als optionales Zubehör einfach eingehängt.

Je nach Platzbedarf ist der innovative Lift in zwei Varianten erhältlich:

Standard oder mit Schwenkvorrichtung

KOMFORTABLE LIFTFUNKTION FÜR JEDES FAHRRAD

Vom E-Mountainbike bis zum Rennrad – der Biohort BikeLift® zieht jedes Fahrrad wie von selbst vertikal die Wand hinauf. Das spart Platz und geht mühelos.



Einhaken

Einfach das Vorderrad im BikeLift® einhaken. Die Vorrichtung passt für alle Reifenbreiten bis zu 77 mm.



Drücken

Ein kurzes Drücken mit dem Fahrradlenker nach unten genügt und der Federmechanismus wird aktiviert.



Lift

Dank starker Federkraft zieht der BikeLift® jedes Rad – bis zu einem Gewicht von 30 kg – wie von selbst nach oben.



Platz sparen

Sicher fixiert und bei Bedarf zusätzlich versperrbar hängt das Fahrrad platzsparend senkrecht an der Wand.



GRUNDAUSSTATTUNG



OPTIONALES ZUBEHÖR

		Neo**	HighLine®	Panorama®	AvantGarde®	Europa	Geräteschrank
19	BikeLift® Standard Der mechanische Fahrradlift wird einfach in die Wandprofile eingehängt und geeignet für Fahrräder mit bis zu 29 Zoll Reifenaussendurchmesser, Reifenbreite von max. 77 mm und einem Gewicht von max. 30 kg. Absperröse für Fahrradschlösser ist integriert.	★	★	★	★	★	
20	BikeLift® mit Schwenkvorrichtung Für noch mehr Platzersparnis lässt sich das Fahrrad dank der Vorrichtung seitlich zur Wand klappen. Beim Gerätehaus Europa ist der BikeLift® mit Schwenkvorrichtung nur mittig an der Rückwand montierbar.	★	★	★	★	★	
21	Bodenschwellen-Rampe Für Aussenseite und Innenseite, für bequemes Überfahren der Bodenschwelle, nur bei Alu-Bodenrahmen und Doppeltür möglich. Belastbarkeit max. 200 kg, Länge: 135 cm (Ausnahme Gerätehaus Neo: 163,5 cm).	★	★	★	★	★	
22	Fahrradaufhängung „BikeMax“ Gerätehaus Europa: 6-fach höhenverstellbar, für Fahrräder bis 26 Zoll mit einer Reifenstärke von max. 5 cm und einem Gewicht von max. 25 kg. Gerätehaus Neo, HighLine®, AvantGarde®, Panorama®: 8-fach höhenverstellbar für Fahrräder bis 29 Zoll. Absperröse für Fahrradschlösser integriert.	★	★	★	★	★	
23	Fahrradständer „BikeHolder“ Optimales Abstellen von Fahrrädern durch verstellbare Klemmbügel. Die Grundplatte wird in 2 Regalsteher* eingehängt. Schnelles und einfaches Fixieren der Fahrradreifen für max. 3 Fahrräder pro „BikeHolder“.	★	★	★	★	★	

* Regalsteher nicht im Lieferumfang enthalten (Ausnahme Gerätehaus Neo: Hier werden keine Regalsteher benötigt).

** Achtung: Gerätehaus Neo hat keine Sicken wie die anderen Gerätehäuser, dies wurde in der Darstellung nicht berücksichtigt.



19 BikeLift® Standard



20 BikeLift® mit Schwenkvorrichtung



21 Bodenschwellen-Rampe



22 Fahrradaufhängung „BikeMax“



23 Fahrradständer „BikeHolder“

FUNDAMENTLÖSUNGEN

Mehr Infos im Extra Folder
und unter:
www.biohort.com/fundament

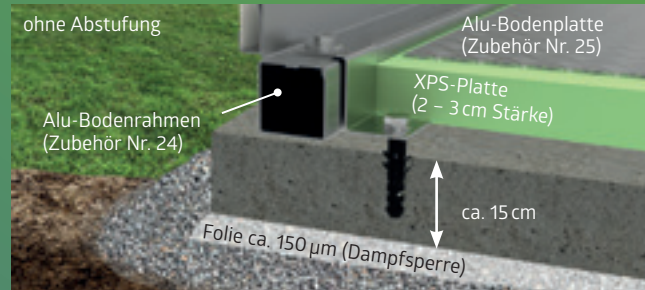
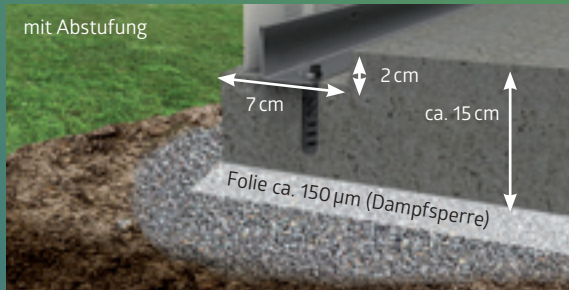

BETONFUNDAMENT

Eine armierte Beton-Fundamentplatte im Schotterbett ist ein optimales, aber auch teures Fundament. Auch bei dieser Fundamentvariante müssen Sie konstruktiv dafür sorgen, dass am Boden kein Wasser in das Gerätehaus eindringen kann. Die abgesetzte Fundamentplatte mit einer umlaufenden Stufe von 2 cm x 7 cm ist dafür die ideale Ausführung (Alu-Bodenrahmen und Alu-Bodenplatte können nicht verwendet werden).

Alternativ zum Betonfundament mit der stufenförmigen Oberfläche kann auch eine durchgehend ebene Betonplatte gegossen werden. Der als Zubehör erhältliche **Alu-Bodenrahmen** erleichtert den Ausgleich eventueller Bodenunebenheiten. Der Alu-Bodenrahmen ermöglicht auch die Verwendung der **Alu-Bodenplatte** und eine Unterfütterung mit XPS-Hartschaumplatten (nicht im Lieferumfang).

PUNKTFUNDAMENT

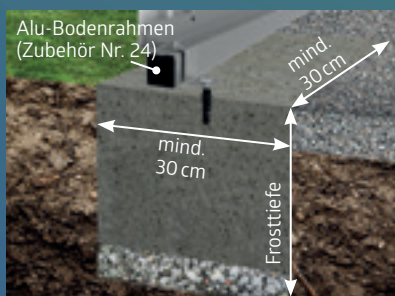

Eine weitere Möglichkeit, Gartenhäuser auf unebenem Boden aufzustellen, ist ein Punktfundament in Verbindung mit einem **Alu-Bodenrahmen**.

GEHWEGPLATTEN

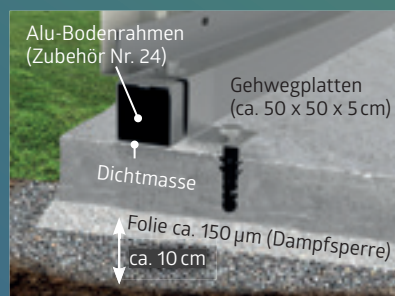

Eine gute und preiswerte Lösung sind im Splittbett verlegte Gehwegplatten. Wir empfehlen unbedingt die Verwendung des **Alu-Bodenrahmens**.

BODENRAHMEN

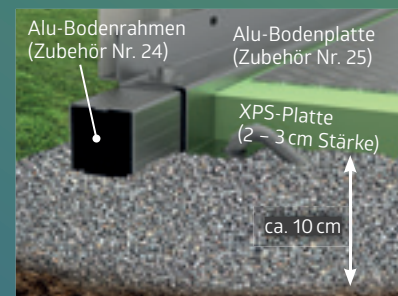

Mit dem **Alu-Bodenrahmen** können Sie das Gerätehaus auch auf einem Splittbett aufstellen und sturmsicher verankern (Bodenanker liegen bei). Die **Alu-Bodenplatte** dient als funktioneller Boden und wird mit XPS-Hartschaumplatten unterfüttert (nicht im Lieferumfang).

Detailinformationen zum SmartBase und SmartBase^{PLUS} finden Sie auf den nächsten Seiten.



GRUNDAUSSTATTUNG



OPTIONALES ZUBEHÖR

		Neo	HighLine®	Panorama®	AvantGarde®	Europa	Geräteschrank
24	Alu-Bodenrahmen Er verleiht dem Gerätehaus auch ohne Betonfundament die notwendige Stabilität. Die mitgelieferten Bodenanker tragen zur Sturmsicherheit bei.	★	★	★	★	★	★
25	Alu-Bodenplatte Der hochwertige Alu-Riffelblechboden besteht je nach Hausgrösse aus mehreren Segmenten inkl. Verbindungsprofilen. Zur Verlegung ist der Alu-Bodenrahmen erforderlich (siehe oben).	★	★	★	★	★	★
26	SmartBase Der perfekte Boden für festen Untergrund (betonierte oder gepflasterte Flächen). Leichte Bodenunebenheiten von bis zu 40 mm können ausgeglichen werden. Details siehe Seite 30.	★	★	★	★	★	★
27	SmartBase^{PLUS} Optimale Lösung für Hangneigungen und Wiesen, patentiertes System mit Erdschrauben zum Ausgleich von bis zu 15 cm Gefälle. Details siehe Seite 31.	★	★	★	★	★	★



24 Alu-Bodenrahmen



26 SmartBase
Details siehe Seite 30.

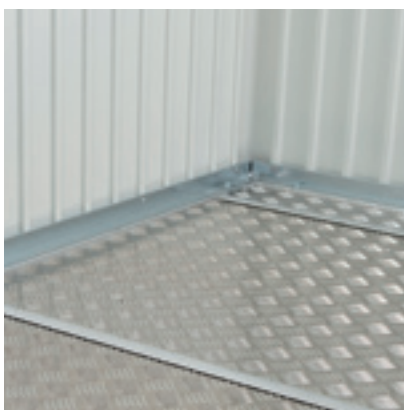

25 Alu-Bodenplatte



27 SmartBase^{PLUS}
Details siehe Seite 31.

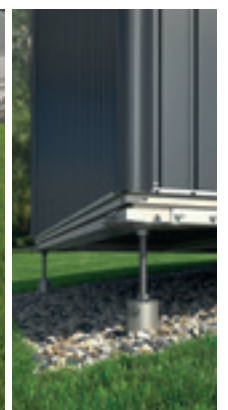

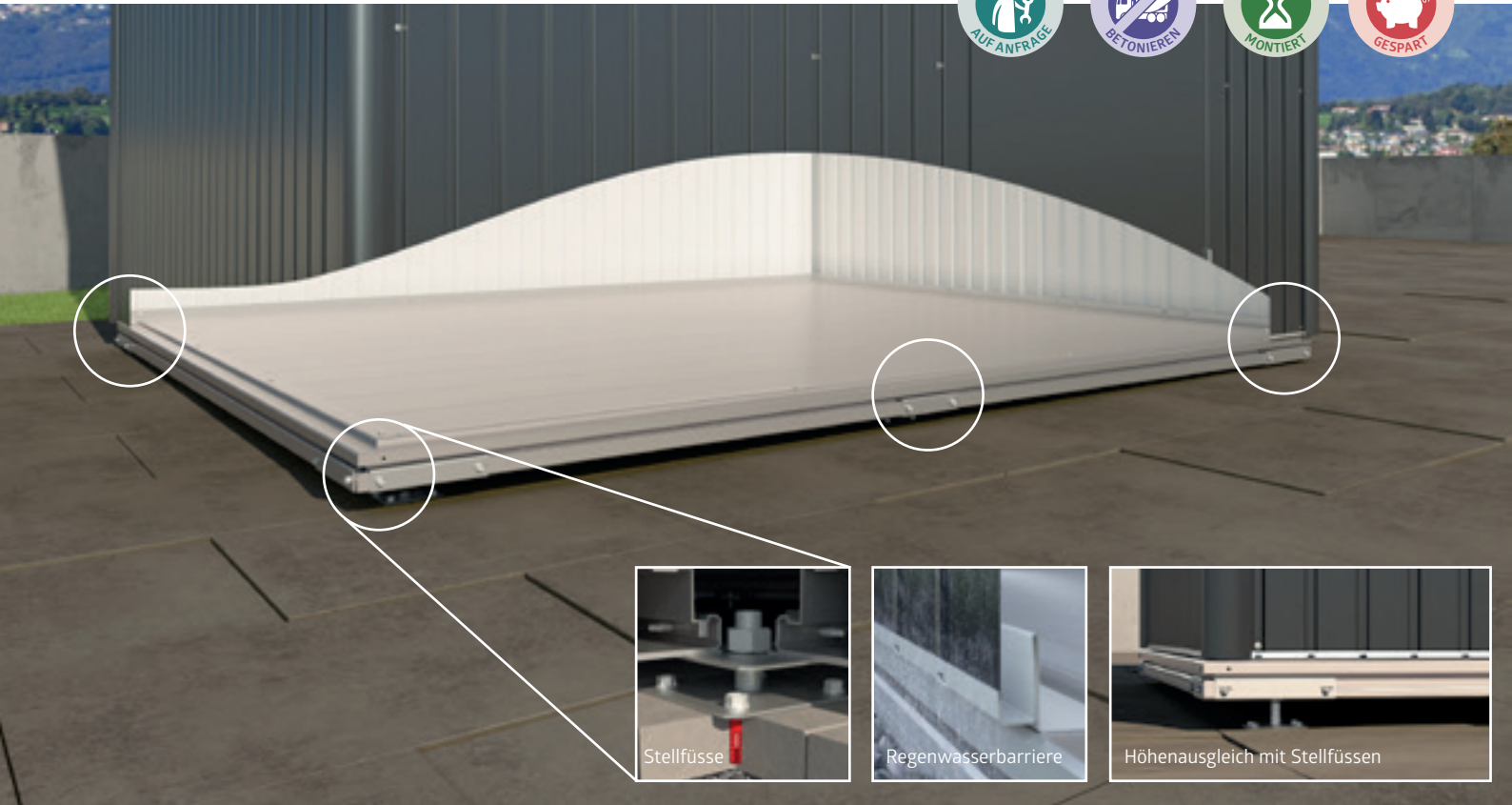

Stellfüsse

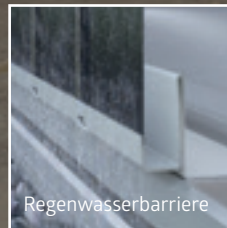

Regenwasserbarriere



Höhenausgleich mit Stellfüssen

SmartBase

Perfekter Boden für festen Untergrund

Das Biohort SmartBase-Fundament ist das ideale Fundament für uneben betonierte oder gepflasterte Flächen. Es besteht aus hochwertigen Aludielen, einem speziellen Fundamentrahmen und höhenverstellbaren Stellfüssen. So können leichte Bodenunebenheiten von bis zu 4 cm ausgeglichen werden.

Montagedauer: 1 – 2 Stunden zu zweit (je nach handwerklichem Geschick und Produkt). **Werkzeug*:** Wasserwaage, Bohrmaschine, Gabelschlüssel SW13 und SW24.

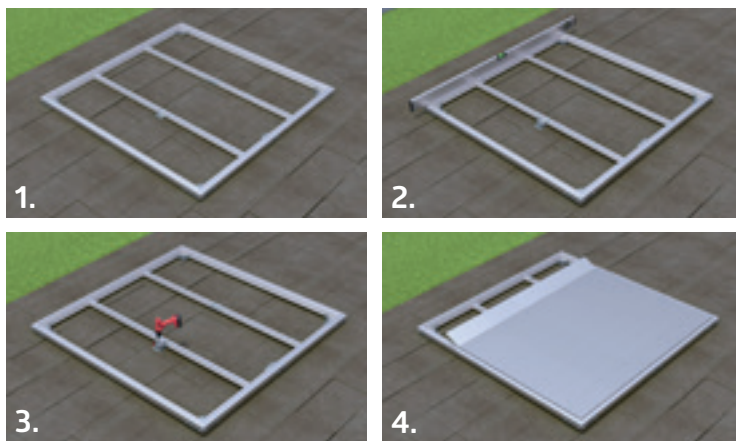

1. Montage des Rahmens
3. Verschrauben der Stellfüsse mit Untergrund

2. Stellfüsse anbringen und Rahmenkonstruktion ausrichten
4. Aludielen befestigen

VORZÜGE

- Ausgleich von Unebenheiten durch Stellfüsse
- bei Bedarf leicht zu entfernen
- exakte Abstimmung auf alle Biohort Gerätehäuser, Geräteschränke und die MiniGarage
- Sturmsicherheit
- Belastbarkeit max. 200 kg/m²

Grundausrüstung:

- Aludielen mit gerillter Oberfläche
- speziell konzipierter Fundamentrahmen
- feuerverzinkte Stellfüsse
- Stellfüsse mit Höhenausgleich
- integrierte Wasserbarriere zum Schutz vor Wassereintritt

Alu-Bodenrahmen und Alu-Bodenplatte sind nicht mehr erforderlich!

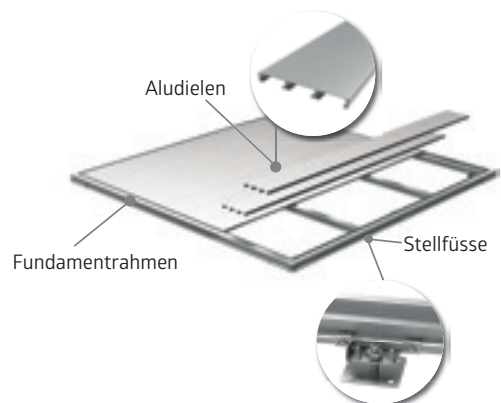

* nicht im Lieferumfang enthalten



SmartBasePLUS

Optimaler Boden für Hangneigungen und Wiesen

Im Unterschied zum SmartBase-Fundament beinhaltet das patentierte System SmartBase^{PLUS} Erdschrauben anstelle der Stellfüsse. Diese werden direkt in das Erdreich geschraubt und können Gefälle bis zu 15 cm ausgleichen (für grössere Höhenunterschiede sind Verlängerungen auf Anfrage erhältlich). Hierfür sollte der Boden kompakt und frei von grossen Steinen sein.

Montagedauer: 2 – 4 Stunden zu zweit (je nach handwerklichem Geschick und Produkt). **Werkzeug:** Schlagbohrmaschine, Bohrer Ø 40 x 600 mm, Wasserwaage, Bohrmaschine, Gabelschlüssel SW13 und SW24, Schaufel.

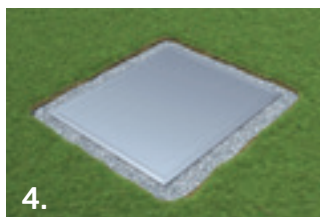

1. Bauplatz vorbereiten und Erdschrauben eindrehen
3. Rahmen positionieren und verschrauben

2. Montageplatten anbringen und ausrichten
4. Aludielen befestigen

VORZÜGE

- wenig Bodenaushub
- kein Schotterfrostkoffer erforderlich
- Ausgleich von Unebenheiten mit Erdschrauben
- bei Bedarf leicht zu entfernen
- exakte Abstimmung auf alle Biohort Gerätehäuser, Geräteschränke und die MiniGarage
- Sturmsicherheit
- Belastbarkeit max. 200 kg/m²

Grundausrüstung:

- Aludielen mit gerillter Oberfläche
- speziell konzipierter Fundamentrahmen
- feuerverzinkte Erdschrauben
- mehrfach verstellbare Montageplatten
- inklusive Handeindrehwerkzeug
- integrierte Wasserbarriere zum Schutz vor Wassereintritt

Alu-Bodenrahmen und Alu-Bodenplatte sind nicht mehr erforderlich!

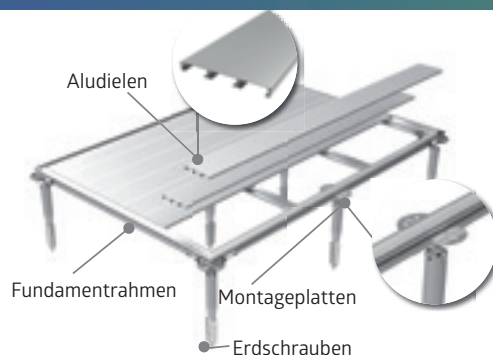

* nicht im Lieferumfang enthalten



optionale Glaselemente

CasaNova® 3 x 5, quarzgrau-metallic
(mit Alu-Bodenrahmen, Aussenbeleuchtung, zwei Glaselementen und Glasdoppeltür als Zubehör)

CasaNova®

DESIGN, DAS SICH
IHREN WÜNSCHEN
ANPASST

Das High-End-Metallgebäude mit isolierten Seitenwänden

Ob als Gerätehaus, Werkstatt oder Saunahaus – das isolierte Design-Nebengebäude CasaNova® beweist mit umfangreichen Ausstattungsvarianten einzigartige Flexibilität und passt sich exakt Ihren Vorstellungen an. Ganz gleich, ob Sie nach funktionalem Stauraum und einer Überwinterungsmöglichkeit für Pflanzen suchen oder sich eine Ruheoase im Freien schaffen wollen: Mit dem CasaNova® erfüllen sich Ihre Wünsche auf einem einzigartigen Qualitätsniveau.



silber-
metallic



quarzgrau-
metallic



dunkelgrau-
metallic



isolierte Seitenwände / Türelement
Sandwichelement mit 40-mm-Kern aus
Styropor (EPS W20)



..... optionale Glasdoppeltür

VORZÜGE

- isolierte Sandwichelemente mit einem Kern aus Styropor (EPS W20, 40 mm)

Sicherheit:

- Verriegelung mit Edelstahl-Drückergarnitur
- Dach- bzw. Schneelast bis zu 215 kg/m² (abzüglich der Dachbeschwerung wie z. B. Begrünung)

Funktionalität:

- gut beheizbar durch Wärmedämmung; U-Wert Seitenwände: 0,76 W/(m²K)
- Türanschlag rechts oder links frei wählbar
- grosse Auswahl an Zubehör für den Innenausbau
- Belüftung durch zu öffnende Acrylglas-Oberlichte
- komfortable Türöffnung mit Gasdruckfeder

Zum Produkt



EXTRA-PROSPEKT
anfordern unter
www.biohort.com



9 Grössen, 3 Farben und unzählige Möglichkeiten

Grundflächen von 3 x 2 m bis 4 x 6 m

Dank der Modulbauweise sind Ihren Wünschen keine Grenzen gesetzt. Tor, Türen und Fenster können frei nach Ihren Vorstellungen platziert werden.

Konfigurieren Sie jetzt Ihr CasaNova®!
www.biohort.com/3d-konfigurator

Praktische Details und viele Anwendungsgebiete



Spa und Wellness

Abb. CasaNova® 3x4, dunkelgrau-metallic mit Alu-Bodenrahmen, 2 Glaselementen, Aussenbeleuchtung und Saunamodul als Zubehör



KFZ und Werkstatt

Abb. CasaNova® 3x5, dunkelgrau-metallic mit Deckensektionaltor, Zusatztür und Dreh-Kipfenster als Zubehör



Hobby und Sport

Abb. CasaNova® 3x4, dunkelgrau-metallic mit Alu-Bodenrahmen, Alu-Bodenplatte, 2. Türflügel, Aussenbeleuchtung und zwei Glaselementen als Zubehör



Homeoffice und Rückzugsort

Abb. CasaNova® 3x4, dunkelgrau-metallic mit Alu-Bodenrahmen, zwei Glaselementen und Aussenbeleuchtung als Zubehör



EINE FRAGE DES GUTEN STILS



36 Romeo®



38 StoreMax®



40 HighBoard



42 LoungeBox®



44 FreizeitBox



Terrassenschrank Romeo® Gr. M,
quarzgrau-metallic

Romeo®

TERRASSEN- SCHRANK

Mehr Raum für das Wesentliche

Der Terrassenschrank Romeo® schafft Raum, ohne selbst viel zu benötigen. Ausserdem verwöhnt er alle Balkon- und Terrassen-Geniesser mit einer individuellen Regal-Ausstattung, mittels Gasdruckfedern sanft schliessenden Türen und vielen weiteren typischen Biohort Details!



silber-
metallic



quarzgrau-
metallic



dunkelgrau-
metallic



Gr. L, dunkelgrau-metallic



VORZÜGE

- regenwasserdicht
- unsichtbare, integrierte Durchlüftung

Sicherheit:

- 3-fach-Verriegelung mit Drehgriff-Zylinderschloss

Funktionalität:

- komfortable Türöffnung mit Gasdruckfeder

Grundausrüstung:

- Regalböden (2 Stk.) und Regalsteher (3 Stk.)
- Ordnungssystem an der Türinnenseite (inkl. 6 Aufhängehaken)

Zum Produkt



Größen (in cm)

Türöffnung:

103 x 131 cm (B x H)

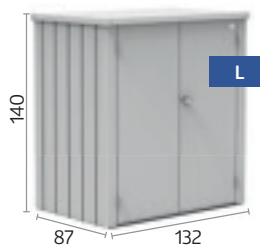
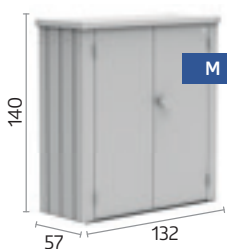

OPTIONALES ZUBEHÖR



Regalböden (2 Stk.)

Feuerverzinkte Stahlböden (61 x 43 cm) – zusätzlich zu den bereits in der Grundausrüstung enthaltenen Regalböden optional erhältlich.



StoreMax® Gr. 120, quarzgrau-metallic

StoreMax®

AUSSEN DESIGN,
INNEN PLATZ

Gartengenuss auf höchstem Niveau

Ein Garten ist eine Wohlfühloase – zumindest, wenn er aufgeräumt ist. Genau dafür bietet der StoreMax® maximalen Stauraum auf wenig Platz, der mit Regalen und Zwischenböden noch individuell gestaltet werden kann. Ob Rasenmäher-Garage, Gartenwerkzeug-Truhe oder Stauraum für Kissen, hinter dem zweigeteilten Öffnungssystem findet sich Platz für alles!



silber-metallic



quarzgrau-metallic



dunkelgrau-metallic



Der obere Rollladen kann separat geöffnet werden.



Für das vollständige Öffnen des StoreMax® gleitet der vordere Rollladen nach hinten.



VORZÜGE

- regenwasserdicht
- Rollladen aus Aluminium

Sicherheit:

- 2-fach-Verriegelung mit Drehgriff-Zylinderschloss

Funktionalität:

- leichte Bedienung durch Federunterstützung

Grundausrüstung:

- Werkzeughalter an den Innenseiten der Seitenwände

Zum Produkt



Größen (in cm)

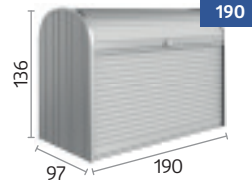
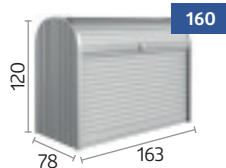
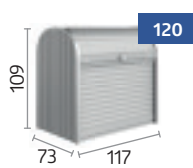

OPTIONALES ZUBEHÖR



Eckregale-Set (passend für Grösse 120 & 160)

2 Regalböden (Dreieckform) mit Regalhalter, 5-fach höhenverstellbar, nachträglich einfach ohne Werkzeug einzubauen, wahlweise links oder rechts montierbar.



Zwischenboden (passend für Grösse 160 & 190)

2-teiliger Stahlboden mit Regalstützen, Traglast ca. 100 kg, auch als 2-teiliges Regal verwendbar, 5-fach höhenverstellbar, nachträglich einfach einzubauen.



Regale-Set (passend für Grösse 190)

2 Stahlböden (72 x 24,5 cm) und 2 Regalsteher.



HighBoard Gr. 160, dunkelgrau-metallic
(mit Werkzeughalter und Zwischenboden als Zubehör)

HighBoard

HIGHLIGHT AUF DER TERRASSE

Multitalent zum Aufbewahren

Die Einsatzmöglichkeiten des HighBoards sind dank Flügeltüren und Deckelöffnung vielfältig: ob als Stauraum für Kissen, Gartenutensilien oder als ideale Ergänzung zu Ihrer Outdoor-Küche – alles ist witterungsgeschützt und ordentlich verstaut. Die edle Optik wurde von Industriedesignern entworfen und ist garantiert ein Highlight auf jeder Terrasse.



silber-metallic



quarzgrau-metallic

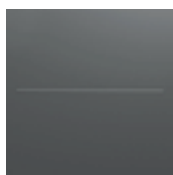

dunkelgrau-metallic



Gr. 160, quarzgrau-metallic mit Zwischenboden



VORZÜGE

- regenwasserdicht
- unsichtbare, integrierte Durchlüftung

Sicherheit:

- Verriegelung mit Drehnebel-Zylinderschloss

Funktionalität:

- komfortable Deckel- und Türöffnung mit Gasdruckfeder

Grundausrüstung:

- Mülltonnen-Deckelöffner (3 Stk.)

Zum Produkt



Größen (in cm)

Türöffnung:

Gr. 160: 140 x 100 cm (B x H)

Gr. 200: 167 x 110 cm (B x H)

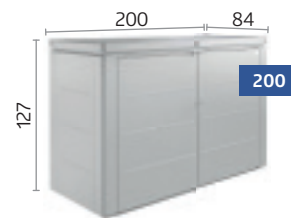
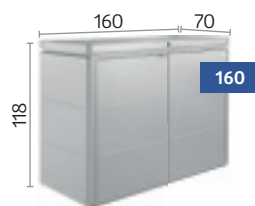

OPTIONALES ZUBEHÖR



Einhängesack

Der Sack aus schwarzem Polyestergeflecht bietet zusätzlichen Stauraum und wird einfach am Rahmen eingehängt. Belastbarkeit max. 10 kg.



Werkzeughalter

Zur Befestigung auf der Innenseite der Türflügel. Max. 2 Werkzeughalter je Türflügel möglich.



Zwischenboden

In Silber-metallic, 9-fach höhenverstellbar. Einfach einzubauen und variabel verwendbar (z. B. als durchgehender Boden oder als Regal). Belastbarkeit max. 50 kg.



Deckelnetz

Die Lösung für Kleinteile. Kann einfach an der Deckelinnenseite angebracht werden.



LoungeBox® Gr. 160, dunkelgrau-metallic

LoungeBox®

STILVOLLE
ELEGANZ

Design für hohe Ansprüche

Die LoungeBox® ist der perfekte Stauraum für Sitzkissen und viele Dinge, die sonst keinen Platz haben. Durch die ansprechende Optik passt sie perfekt auf jede Terrasse.



silber-
metallic



quarzgrau-
metallic

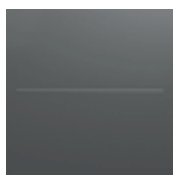

dunkelgrau-
metallic



Gr. 160, dunkelgrau-metallic



VORZÜGE

- regenwasserdicht
- unsichtbare, integrierte Durchlüftung
- Deckel aus Aluminium

Sicherheit:

- Verriegelung mit Drehnebel-Zylinderschloss

Funktionalität:

- komfortable Deckelöffnung mit Gasdruckfeder

Zum Produkt



Größen (in cm)

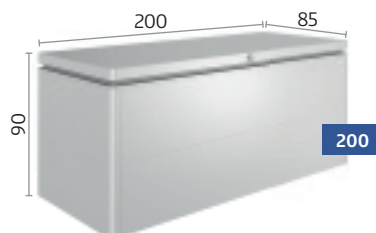
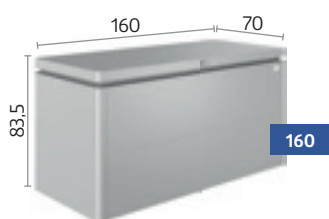

OPTIONALES ZUBEHÖR



Einhängesack

Der Sack aus schwarzem Polyestergewebe bietet zusätzlichen Stauraum und wird einfach am Rahmen eingehängt. Belastbarkeit max. 10 kg.



Deckelnetz

Die Lösung für Kleinteile. Kann einfach an der Deckelinnenseite angebracht werden.



FreizeitBox Gr. 160^{High}, quarzgrau-metallic

FreizeitBox

FORMSCHÖN & LANGLEBIG

Die perfekte Truhe für aussen

Sie steckt locker all das weg, wofür Sie keinen geeigneten Aufbewahrungsort haben. Ideal zum Verstauen von Sitzkissen, Sonnenliegen, Klappstühlen, Spielzeug, Sport- und Campingutensilien. 5 Grössen, 5 Farben – für alle Ansprüche. Durch hochwertige Materialien eine dauerhafte Lösung.

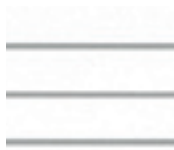

weiss



silber-metallic



quarzgrau-metallic

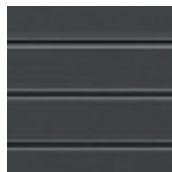

dunkelgrau-metallic



bronze-metallic



VORZÜGE

- regenwasserdicht
- unsichtbare, integrierte Durchlüftung

Sicherheit:

- 2-fach-Verriegelung mit Drehgriff-Zylinderschloss

Funktionalität:

- komfortable Deckelöffnung mit Gasdruckfeder

Zum Produkt



Größen (in cm)

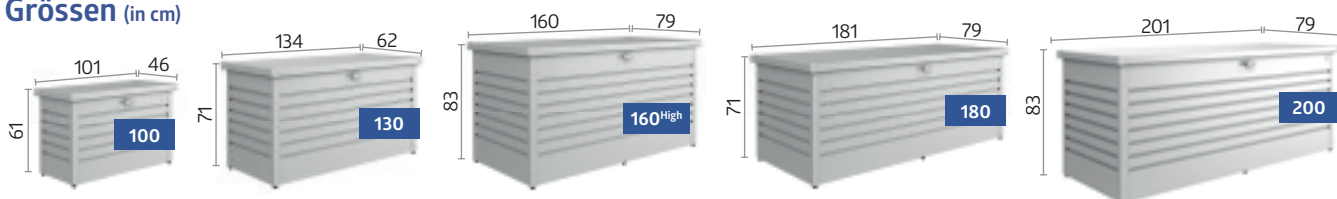

TIPP: Ideal auch als Paket-Box!



OPTIONALES ZUBEHÖR



Einhängesack

Der Sack aus schwarzem Polyestergeflecht bietet zusätzlichen Stauraum und wird einfach am Rahmen eingehängt. Belastbarkeit max. 10 kg.



Deckelnetz

Die Lösung für Kleinteile, kann einfach an der Deckelinnenseite angebracht werden. In der FreizeitBox 180 und 200 können zwei Netze nebeneinander fixiert werden.



PaketBox-Kit

Edelstahl-Verschlussbügel und Vorhängeschloss mit Ziffernkombination und Edelstahl-Sicherungsseil.





AUS LIEBE ZUM FAHRRAD



48 MiniGarage



50 StoreMax®



52 HighBoard

TIPP: Auch Biohort Gerätehäuser bieten genug Platz, um Fahrräder sicher zu verstauen. Details siehe Seiten 10 – 27.



MiniGarage L, dunkelgrau-metallic
(mit Alu-Bodenrahmen, Alu-Bodenplatte, Fahrradschienen, Elektro-Montagepaneel und Regale-Set als Zubehör)

MiniGarage

KLEIN MIT GROSSEM NUTZEN

Sichere Fahrradgarage mit praktischen Details

In der MiniGarage können Sie bis zu 2 Fahrräder oder Gartengeräte und Gartenmöbel etc. ideal verstauen. Die Fahrradschiene (optional) erleichtert das Einstellen des Fahrrades: Vorderrad in die Führungsschiene stellen, mit dem Fahrradsitz nach hinten schieben bis das Vorderrad im Klemmbügel steckt, fertig! Zum Verstauen von zusätzlichem Fahrradzubehör ist das Regale-Set ideal.



silber-metallic



dunkelgrau-metallic



MiniGarage L, dunkelgrau-metallic mit Fahrradschiene, Elektro-Montagepaneel und Regale-Set



VORZÜGE

- regenwasserdicht
- unsichtbare, integrierte Durchlüftung

Sicherheit:

- 3-fach-Verriegelung mit Drehgriff-Zylinderschloss

Funktionalität:

- komfortable Türöffnung mit Gasdruckfeder

Grundausrüstung:

- Ordnungssystem an der Türinnenseite (inkl. 6 Aufhängehaken)

Zum Produkt



Größen (in cm)

Türöffnung:

125 x 137 cm (B x H)

Innenmasse:

140 x 195 x 143 cm (B x T x H)

Fassungsvermögen:

2 Erwachsenen-Fahrräder (bitte prüfen Sie die Masse Ihrer Fahrräder, weitere Informationen unter www.biohort.com)

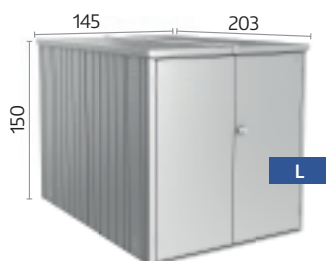

OPTIONALES ZUBEHÖR



Fahrradschiene

Das Klemmbügel-Panel wird an der Rückwand montiert. Die Führungsschiene wird in gewünschter Höhe eingehängt und ermöglicht das bequeme Ein- und Ausfahren des Fahrrades. Max. 2 Fahrradhängeschiene möglich.



Regale-Set

2 Stahlböden (77 x 26,8 cm) und 2 Regalsteher.



Elektro-Montagepaneel

Dezent verdeckte Kabelführung und einfache Montage von Schaltern und Steckdosen in variablen Positionen (ohne abgebildete Elektroausstattung). Inklusive 2 Regalsteher.

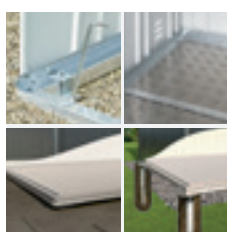

Alu-Bodenrahmen / Alu-Bodenplatte SmartBase / SmartBase^{PLUS}

Details siehe Seiten 30 – 33.



StoreMax® Gr. 190, silber-metallic

StoreMax®

ROLLLADEN HOCH,
RADSPASS RAUS

Macht eine gute Figur

Direkt vorm Haus, jederzeit startklar: Die regensichere Fahrrad-Garage StoreMax® mit „BikeHolder“ bietet maximalen Stauraum auf wenig Platz – optimal dimensioniert für bis zu zwei Fahrräder. Die besonders leichtgängige Rollladenführung schont die Kraftreserven für die Radtour und sichert das wertvolle Bike mit einer robusten Zylinderschloss-Verriegelung.



silber-metallic



quarzgrau-metallic



dunkelgrau-metallic



Der obere Rollladen kann separat geöffnet werden.



Für das vollständige Öffnen des StoreMax® gleitet der vordere Rollladen nach hinten.



VORZÜGE

- regenwasserdicht
- Rollläden aus Aluminium

Sicherheit:

- 2-fach-Verriegelung mit Drehgriff-Zylinderschloss

Funktionalität:

- leichte Bedienung durch Federunterstützung

Grundausrüstung:

- Werkzeughalter an den Innenseiten der Seitenwände

Zum Produkt



Grösse (in cm)

Innenmasse:

188 x 86 cm (B x T)

Fassungsvermögen:

2 Erwachsenen-Fahrräder (bitte prüfen Sie die Masse Ihrer Fahrräder, weitere Informationen unter www.biohort.com)

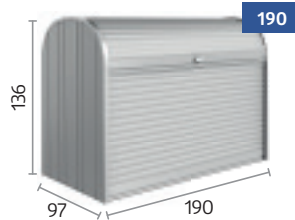

OPTIONALES ZUBEHÖR



Fahrradständer-Set „BikeHolder“

Die Grundplatte inkl. verstellbarer Klemmbügel wird in 2 Regalsteher eingehängt und ermöglicht das optimale Abstellen von 2 Fahrrädern, inklusive 2 Regalsteher.





HighBoard Gr. 200, quarzgrau-metallic
(mit Fahrradständer „BikeHolder“ als Zubehör)

HighBoard

HIER PARKT DAS FAHRRAD

Hochwertiges sicher verstaut

Radfahren hält den Menschen fit – und das HighBoard Ihr Fahrrad: absolut regengeschützt, mit integrierter Durchlüftung, speziellen Fahrradhalterungen und robuster Zylinderschloss-Verriegelung gegen Langfinger. Bis zu zwei Räder lassen sich durch den zusätzlich zu öffnenden Deckel bequem ein- und ausparken. So steht auch einer spontanen Radtour nichts mehr im Weg.



silber-metallic



quarzgrau-metallic



dunkelgrau-metallic



Gr. 200, silber-metallic mit Fahrradständer „BikeHolder“



VORZÜGE

- regenwasserdicht
- unsichtbare, integrierte Durchlüftung

Sicherheit:

- Verriegelung mit Drehnebel-Zylinderschloss

Funktionalität:

- komfortable Deckel- und Türöffnung mit Gasdruckfeder

Grundausrüstung:

- Mülltonnen-Deckelöffner (3 Stk.)

Zum Produkt



Grösse (in cm)

Türöffnung:

167 x 110 cm (B x H)

Innenmasse:

195 x 76 x 120 cm (B x T x H)

Fassungsvermögen:

2 Erwachsenen-Fahrräder (bitte prüfen Sie die Masse Ihrer Fahrräder, weitere Informationen unter www.biohort.com)



OPTIONALES ZUBEHÖR



Fahrradständer „BikeHolder“

Die Grundplatte inkl. verstellbarer Klemmbügel wird an der Seitenwand eingehängt und ermöglicht das Abstellen von 2 Fahrrädern.



Elektro-Montagepaneel

Dezent verdeckte Kabelführung und einfache Montage von Schaltern und Steckdosen in variablen Positionen (ohne abgebildete Elektroausrüstung).



Werkzeughalter

Zur Befestigung auf der Innenseite der Türflügel. Max. 2 Werkzeughalter je Türflügel möglich.



Deckelnetz

Die Lösung für Kleinteile. Kann einfach an der Deckelinnenseite angebracht werden.



DIE SCHÖNSTE ART, MÜLL ZU TRENNEN



56 Alex®



58 StoreMax®



60 HighBoard



zwei kombinierte Mülltonnenboxen Alex®, Farbvariante: 2 (quarzgrau-metallic)

Alex®

MODULARE MÜLLTONNENBOX

Modernes Design, clevere Details

Beim neuen Mülltonnen-System Alex® lassen sich auch nachträglich beliebig viele Boxen aneinanderreihen und somit auch Trennsysteme optimal unterbringen. Die Mülltonne lässt sich einfach herauskippen, der Haltebügel fixiert sie in der Schräglage und erleichtert die Befüllung. Mit seinem modernen Design macht Alex® in jeder Zufahrt eine gute Figur!



silber-metallic



quarzgrau-metallic



dunkelgrau-metallic

Ein- oder zweifarbig erhältlich (für die Tür und das Dach kann ohne Aufpreis eine Zweitfarbe gewählt werden).



zwei kombinierte Mülltonnenboxen Alex®, Farbvariante: 3.2 (dunkelgrau-metallic / quartzgrau-metallic)

Funktionsboden zum Positionieren der Mülltonnenräder



VORZÜGE

- beliebig erweiterbar durch modulare Bauweise
- integrierte Durchlüftung
- stabiles Dach für Pflanzgefässe
- regenwasserdicht

Sicherheit:

- Verriegelung mit Drehknebel-Zylinderschloss

Grundausrüstung:

- Auffangbügel zum Herauskippen der Mülltonne
- Funktionsboden zum Positionieren der Mülltonnenräder
- Ordnungssystem an den Türinnenseiten (inkl. 3 Aufhängehaken)

Zum Produkt



Grösse (in cm)

Türöffnung:

65 x 118 cm (B x H)

Fassungsvermögen:

120-l-Mülltonne oder
240-l-Mülltonne

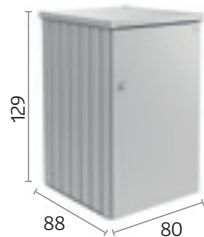

OPTIONALES ZUBEHÖR

Verbindungselement

Die Verbindungsbleche decken den Spalt zwischen zwei Mülltonnenboxen an der Vorder- und Rückseite ab.

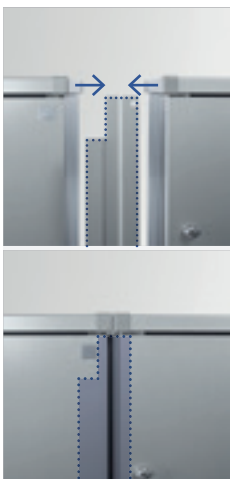

Gleichschliessende Schlösser

Bei Verwendung von mehreren Boxen wird der Zugang mit nur einem einzigen Schlüssel möglich.



Regalsteher / Regalböden (2 Stk.)

Feuerverzinkte Regalböden (72 x 24,5 cm) werden in die Regalsteher eingehängt. Max. 4 Regalböden pro Mülltonnenbox möglich.





StoreMax® Gr. 160, dunkelgrau-metallic

StoreMax®

DESIGNERMANTEL FÜR DIE TONNE

Elegante Funktionalität

Bis zu drei 240-l-Mülltonnen verschwinden wie von Zauberhand hinter dem leicht gleitenden Rollladen. Das zweigeteilte Öffnungssystem erlaubt durch den separat zu öffnenden oberen Rollladen die komfortable Befüllung der verborgenen Tonnen – und durch die Möglichkeit der vollständigen Öffnung deren einfache Entnahme zur Entleerung.



silber-metallic



quarzgrau-metallic



dunkelgrau-metallic



Der obere Rollladen kann separat geöffnet werden.



Für das vollständige Öffnen des StoreMax® gleitet der vordere Rollladen nach hinten.



VORZÜGE

- regenwasserdicht
- Rollladen aus Aluminium

Sicherheit:

- 2-fach-Verriegelung mit Drehgriff-Zylinderschloss

Funktionalität:

- leichte Bedienung durch Federunterstützung

Grundausrüstung:

- Werkzeughalter an den Innenseiten der Seitenwände

Zum Produkt



Größen (in cm)

Fassungsvermögen:

Gr. 120: 2 x 120-l-Mülltonnen

Gr. 160: 3 x 120-l-Mülltonnen oder 2 x 240-l-Mülltonnen (quer)

Gr. 190: 3 x 120-l-Mülltonnen oder 3 x 240-l-Mülltonnen

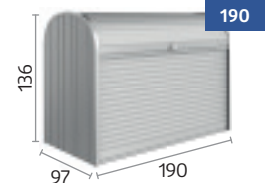
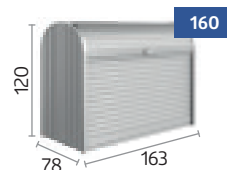
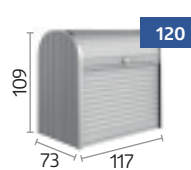

OPTIONALES ZUBEHÖR



Eckregale-Set (passend für Grösse 120 & 160)

2 Regalböden (Dreieckform) mit Regalhalter, 5-fach höhenverstellbar, nachträglich einfach ohne Werkzeug einzubauen, wahlweise links oder rechts montierbar.





HighBoard Gr. 200, silber-metallic

HighBoard

EDLES IM VORGARTEN

Unschönes schön verpackt

Mülltonnen sind kein schöner Anblick – ausser sie verschwinden hinter edlem Industriedesign. Zusätzlich macht das HighBoard mit seinen grosszügigen Flügeltüren und der zusätzlichen Deckelöffnung sowohl das Befüllen als auch das Entleeren der Tonnen zum Kinderspiel. Und die robuste Zylinderschloss-Verriegelung verhindert die Ablagerung von Fremdmüll.

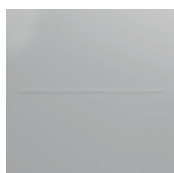

silber-metallic



quarzgrau-metallic

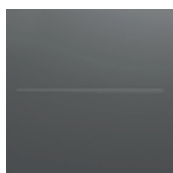

dunkelgrau-metallic



Gr. 200, quarzgrau-metallic



VORZÜGE

- regenwasserdicht
- unsichtbare, integrierte Durchlüftung

Sicherheit:

- Verriegelung mit Drehnebel-Zylinderschloss

Funktionalität:

- komfortable Deckel- und Türöffnung mit Gasdruckfeder

Grundausrüstung:

- Mülltonnen-Deckelöffner (3 Stk.)

Zum Produkt



Größen (in cm)

Türöffnung:

Gr. 160: 140 x 100 cm (B x H)

Gr. 200: 167 x 110 cm (B x H)

Fassungsvermögen:

Gr. 160: 3 x 120-l-Mülltonnen

Gr. 200: 3 x 120-l-Mülltonnen oder 3 x 240-l-Mülltonnen

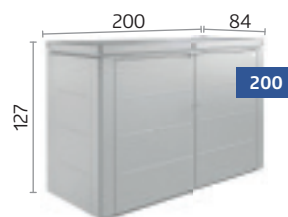
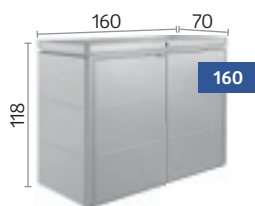

OPTIONALES ZUBEHÖR



Werkzeughalter

Zur Befestigung auf der Innenseite der Türflügel.
Max. 2 Werkzeughalter je Türflügel möglich.

HIER
BLÜHE
ICH AUF





64 HochBeet



66 Belvedere®



70 DaVinci®



72 Sichtschutz



74 MonAmi®



75 Charly®



76 WoodStock®



HochBeet 2 x 1, silber-metallic

HochBeet

CLEVER
ANBAUEN

Schönste Aussicht auf beste Ernte

Hochbeete erleichtern den Anbau und maximieren die Ernte – aber erst das Biohort HochBeet perfektioniert das schönste Hobby der Welt mit intelligentem Design und praktischer Funktionalität. Raffinierte Details machen es zu einem Hingucker, der viel mehr zu bieten hat als nur Schönheit!



silber-
metallic



quarzgrau-
metallic



dunkelgrau-
metallic



Gr. 2 x 1, dunkelgrau-metallic mit
Frühbeetaufsatz in Quarzgrau-metallic



VORZÜGE

- extrem langlebig und stabil
- schnell montiert – nur 8 Schrauben
- optimale Arbeitshöhe

Sicherheit:

- integrierter Nagerschutz aus Glasfasergewebe

Funktionalität:

- Schneckenschutz, Mähkante, Frühbeetaufsatz, Rankgitter und Zwischenboden optional erhältlich
- einfache Entleerung durch leicht zu öffnende Seitenteile
- Vorbereitung für Bewässerungsschlauch
- ideal auch als Sammelstelle für Schnittgut

Zum Produkt



Größen (in cm)

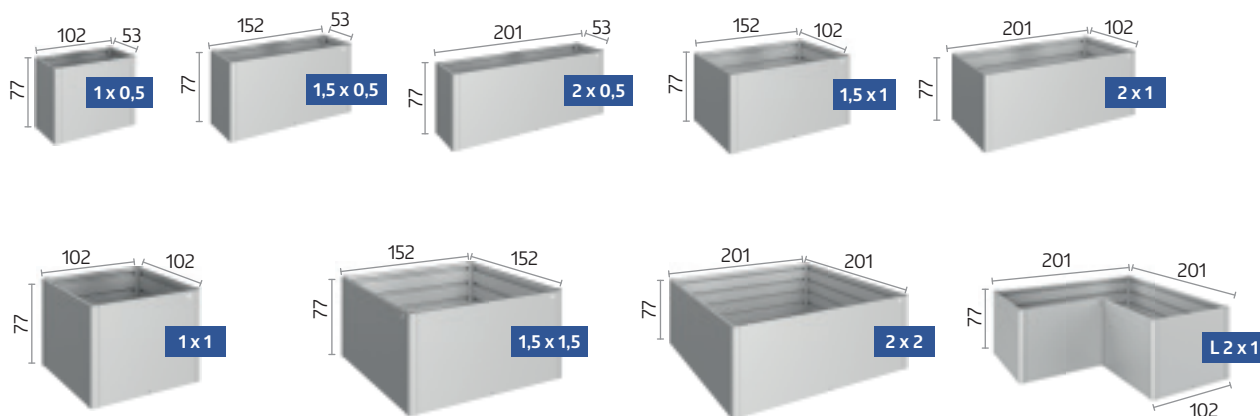

OPTIONALES ZUBEHÖR FINDEN SIE AUF DEN SEITEN 68 – 69.



Belvedere® L150^{MAXI}, quarzgrau-metallic

Belvedere®

DESIGN- PFLANZBEET

Der Blickfang für die Terrasse

Mit nur 0,5 Meter Breite eröffnet das Pflanzbeet Belvedere® Raum für besondere Ideen: Als lebendiger Raumtrenner strukturiert es Terrasse und Garten und passt ebenso perfekt auf Balkone. Damit haben Sie völlig neue Gestaltungsmöglichkeiten.



silber-
metallic

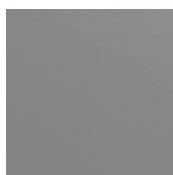

quarzgrau-
metallic



dunkelgrau-
metallic



Gr. L100, silber-metallic mit Rankgitter



VORZÜGE

- extrem langlebig und stabil
- schnell montiert

Sicherheit:

- integrierter Nagerschutz aus Glasfasergewebe

Funktionalität:

- Mähkante, Rankgitter, Sichtschutz und Pflanzeinsatz optional erhältlich
- Vorbereitung für Bewässerungsschlauch

Grundausrüstung:

- Zwischenboden

Zum Produkt



Größen (in cm)

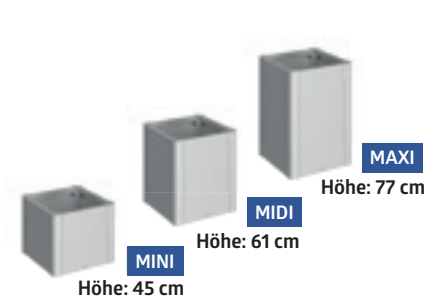
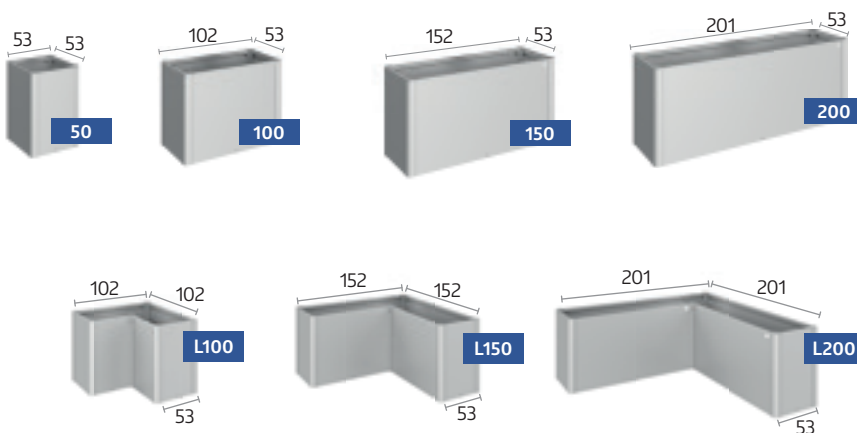

TIPP: Alle Größen sind in drei unterschiedlichen Höhen erhältlich!



OPTIONALES ZUBEHÖR FINDEN SIE AUF DEN SEITEN 68 – 69.



GRUNDAUSSTATTUNG



OPTIONALES ZUBEHÖR

HochBeet
Belvedere®

01	Schiebeelement Einfache Entleerung durch Schiebeelement.	✓	
02	Vorbereitung für Bewässerung Durchführungen für Bewässerungsschlauch an den Seitenelementen (Masse: 17 x 17 mm, Ausnahme HochBeet 2 x 2 und 1,5 x 1,5).	✓	✓
03	Nagerschutz Integrierter Nagerschutz aus Glasfasergewebe. Wird vor der Befüllung eingelegt.	✓	✓
04	Zwischenboden* Der Zwischenboden reduziert das Erdvolumen, spart teures Befüllungsmaterial und wertvolle Zeit. Er wird beim Aufbau einfach auf die zweite Sicke von oben aufgelegt.	★	✓
05	Frühbeetaufsatz* Effizienter Frostschutz mit 4 verschiebbaren Doppelstegplatten, die sich leicht entfernen lassen. Sturmfest und mit Regenwasserablauf ausgestattet (passend für Grösse 2 x 1). Nicht mit Rankgitter (09) kombinierbar.	★	
06	Schneckenschutz* Er wird einfach auf das HochBeet aufgesetzt. Mit Frühbeetaufsatz (05) kombinierbar. (Ausnahme: nicht für L 2 x 1)	★	
07	Mähkante* Die Mähkante wird auf den Alu-Bodenrahmen gesteckt und auf dem Rasen platziert. Anschliessend wird das HochBeet auf die Mähkante gesetzt und befestigt (kann nicht nachträglich eingebaut werden). Breite: 6,7 cm	★	★
08	Pflanzeinsatz Kunststoffeinsatz (Masse: 0,5 x 0,5 m) zur einfacheren Bepflanzung, wird auf dem Zwischenboden platziert. Löcher zur Entwässerung können problemlos gebohrt werden.		★
09	Rankgitter* Das Rankgitter wird direkt am Hoch- / Pflanzbeet angebracht. Nicht kombinierbar mit Frühbeetaufsatz (05) oder Schneckenschutz (06). Höhe: 91 cm	★	★
10	Sichtschutz mit oder ohne Lichtpaneel* In Verbindung mit dem Pflanzbeet bildet der Sichtschutz eine dekorative Abgrenzung und dient nicht nur als Blick-, sondern auch als Windschutz. Nicht kombinierbar mit Frühbeetaufsatz (05) oder Schneckenschutz (06). Höhe: 91 cm		★
11	Höhen-Varianten Die drei Pflanzbeet-Höhen ermöglichen den bedarfsorientierten Einsatz. Höhen: 45 cm (Mini), 61 cm (Midi) und 77 cm (Maxi)		★

* aus feuerverzinktem, polyamid-einbrennlackiertem Stahlblech



01 Schiebeelement

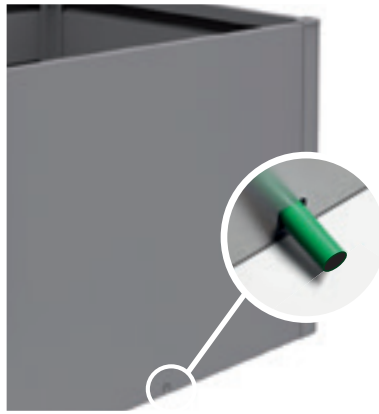

02 Vorbereitung für Bewässerung

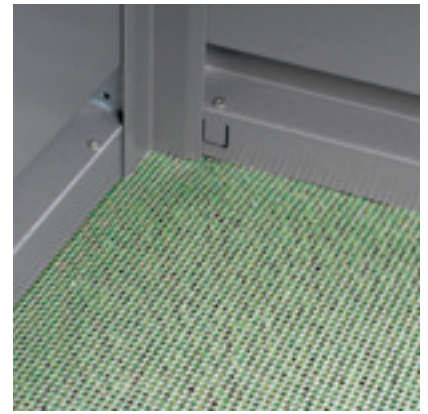

03 Nagerschutz



04 Zwischenboden



05 Frühbeetaufsatz



06 Schneckenschutz

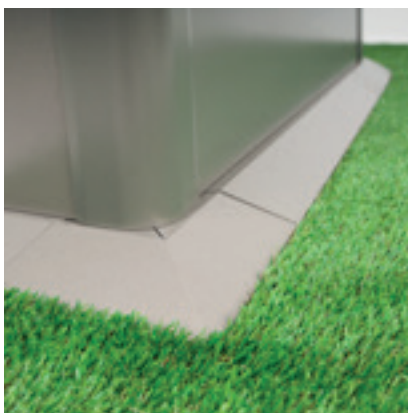

07 Mähkante



08 Pflanzeinsatz



09 Rankgitter



10 Sichtschutz mit oder ohne Lichtpaneel



11 Höhen-Varianten

Sie suchen eine individuelle Lösung?

DaVinci®

PFLANZKASTEN-SYSTEM →



DaVinci®, quarzgrau-metallic
Kombination aus verschiedenen Höhen und Längen, mit Sichtschutz und Rankgitter

DaVinci®

FLEXIBLES PFLANZKASTEN- SYSTEM

Grenzenlose Individualität

Gestalten Sie das flexible Pflanzkasten-System DaVinci® frei nach Ihren Wünschen. Vom Pflanzbeet mit Höhenabstufungen über Sichtschutz bis hin zur Terrassenabgrenzung – den Möglichkeiten sind keine Grenzen gesetzt. Die Grundmodule in verschiedenen Ausführungen können individuell kombiniert werden. Mittels 3D-Konfigurator lässt sich Ihr Pflanzkasten-System DaVinci® mit wenigen Klicks visualisieren.

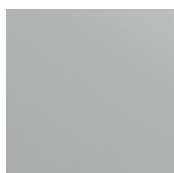

silber-
metallic

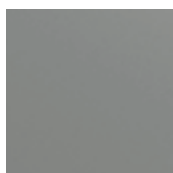

quarzgrau-
metallic



dunkelgrau-
metallic



DaVinci® als Blumenbeet
Kombination aus verschiedenen Höhen und Längen.



VORZÜGE

- individuell konfigurierbar
- extrem langlebig
- erhältlich in verschiedenen Längen, Höhen und Kombinationen

Funktionalität:

- Sichtschutz und Rankgitter können nach Belieben platziert werden
- ideal als Terrassenabgrenzung

Grundausrüstung:

- Zwischenboden

Zum Produkt



3 Höhen, 3 Längen, 3 Farben und unzählige Möglichkeiten

Höhen von 45 cm bis 77 cm und Längen von 50 cm bis 200 cm

Dank der Modulbauweise sind Ihren Wünschen keine Grenzen gesetzt. Die Grundmodule können beliebig aneinandergereiht werden. Sichtschutz und Rankgitter können frei nach Ihren Vorstellungen platziert werden.

Konfigurieren Sie jetzt Ihr eigenes Pflanzkasten-System DaVinci®!
www.biohort.com/konfigurator

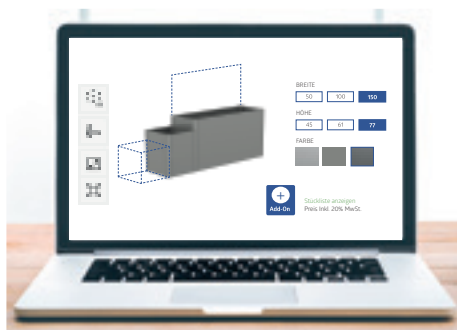

Konfigurieren Sie jetzt Ihr eigenes Pflanzkasten-System DaVinci®!

www.biohort.com/konfigurator oder QR-Code oben scannen.

Flexible, praktische und vielseitige Konfigurationen



DaVinci® als Sichtschutz

Kombination aus verschiedenen Höhen, Längen und zwei Sichtschutzelementen.



DaVinci® als Terrassenabgrenzung

Kombination aus verschiedenen Höhen, Längen und zwei Rankgittern.



Sichtschutz mit Lichtpaneel (optional), quarzgrau-metallic
Kombination aus verschiedenen Höhen

Sichtschutz

DEKORATIVER BLICKFANG

Ein Stück Privatsphäre

Unser Sichtschutz bewahrt nicht nur vor neugierigen Blicken, er bietet auch Schutz vor Wind und direkter Sonneneinstrahlung. Dank des einfachen Stecksystems sind die Elemente individuell erweiterbar. Egal ob freistehend oder direkt an einer Hausmauer – der Biohort Sichtschutz ist die perfekte Abgrenzung für Ihre Gartenoase.



silber-
metallic



quarzgrau-
metallic



dunkelgrau-
metallic



Sichtschutz bestehend aus:
Sichtschutzelementen und Stehern

Die Steher können sowohl als seitliche Abschlusssteher, Ecksteher oder als Verbindungssteher zwischen zwei Sichtschutzelementen verwendet werden.



VORZÜGE

- individuell konfigurierbar
- extrem langlebig
- einfache Montage
- Sicht-, Wind- und Sonnenschutz

Sicherheit:

- hohe Windbeständigkeit aufgrund durchdachter Bodenverankerung

Funktionalität:

- freistehende Montage oder Anschluss an Hausmauer o. Ä. möglich
- Montagezubehör optional erhältlich (siehe technische Details auf S. 87)

Zum Produkt



Größen (in cm, ohne Steher)

Steher:

Höhenverstellbar: bis zu 25 cm
Durchmesser: 10 cm

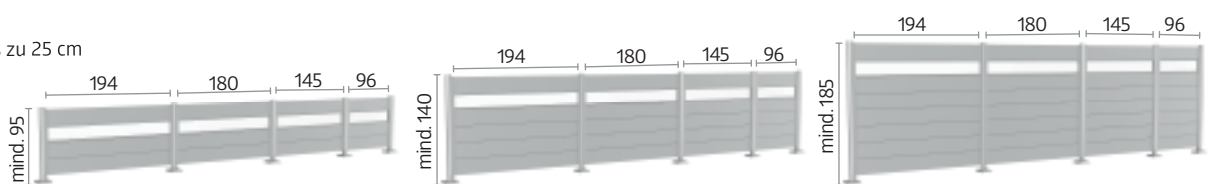

MÖGLICHE KOMBINATIONEN



Bestandteile

Für einen Sichtschutz werden Sichtschutzelemente (mit oder ohne Lichtpaneel) und die passenden Steher benötigt.



Variante 1: Steher zum Andübeln, höhenverstellbar bis zu 25 cm

Die Sockelplatte wird mithilfe von Ankerstangen (optional erhältlich) auf einem frostsicheren Betonfundament angedübelt. Die Montage auf Terrassenplatten oder Holz-/WPC-Dielen ist nicht ausreichend.



Sichtschutz-Kombinationen

Der Sichtschutz kann sowohl geradlinig als auch über verschiedene Eckwinkel verlängert werden.

Alle Breiten und Höhen sind miteinander kompatibel, somit werden auch Höhenabstufungen ermöglicht.

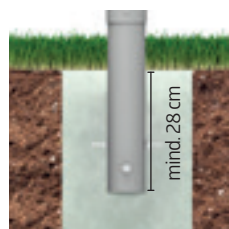

Variante 2: Steher zum Einbetonieren, höhenverstellbar bis zu 25 cm

Bei dieser Variante wird der Steher direkt in das Betonfundament einbetoniert. Grösse der Fundamentpunkte: mind. 50 x 50 cm (variiert je nach Bodenbeschaffenheit) mind. Tiefe: 80 cm (variiert je nach Höhe vom Sichtschutz)



MonAmi®, dunkelgrau-metallic

Zum Produkt



MonAmi® KOMPOSTER

Als „mein Freund“ im Garten vereint der Komposter MonAmi® Zweckmässigkeit mit stilvollem Auftreten: Aussen mit edlen, glatten Oberflächen, innen mit allem, was effiziente Kompostierung benötigt. Zwei mittig platzierte Belüftungsrohre sorgen dank Kamin-effekt für zuverlässigen Abzug, der unter dem Deckel umlaufende Luftspalt für den Wärmetransport nach draussen. So wird sogar Kompostieren zum Blickfang!

VORZÜGE

- extrem langlebig

Funktionalität:

- integrierter Nagerschutz aus Glasfasergewebe

Grundausrüstung:

- optimaler Verrottungsprozess durch Belüftungssystem
- einfache Entleerung durch hochschiebbare Vorderwand
- komfortable Deckelöffnung mit Gasdruckfeder



GRUNDAUSSTATTUNG

Grössen (in cm)

Volumen:

725 l

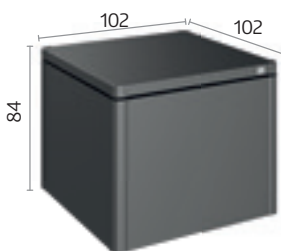

dunkelgrau-metallic

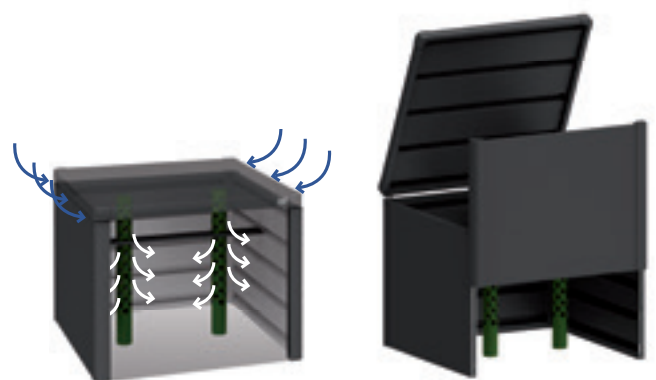

Belüftungsrohre

Die integrierten Belüftungsrohre sorgen für eine optimale Sauerstoffzufuhr und Luftzirkulation, womit eine effiziente Kompostierung gewährleistet ist.

Schiebeelement

Einfache Entleerung durch hochschiebbare Vorderwand.



Zum Produkt



Charly® Gr. 2

Charly®

ROBOTERGARAGE

Ein regengeschützter Standplatz ist nicht nur das Mindeste, das sich fleissige Rasenmäher-Roboter verdienen haben, sondern auch aus Gründen des Geräteschutzes sehr zu empfehlen! Durch zwei Grössen für alle marktüblichen Modelle geeignet, bietet Robotergarage Charly® allen Komfort, den Roboter und Besitzer brauchen. Der aufklappbare Deckel gewährleistet einen einfachen Zugriff auf das Bedienpaneel.

VORZÜGE

Sicherheit:

- Aufklapp-Verriegelung
- Kantenschutz
- Erdschrauben-Bodenbefestigung

Funktionalität:

- einfacher Zugriff auf das Bedienpaneel durch aufklappbaren Deckel



GRUNDAUSSTATTUNG

Grössen (in cm)

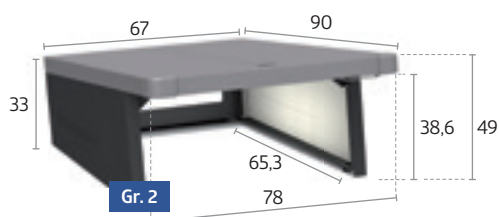

Deckel:
quarzgrau-
metallic



Seitenwände:
dunkelgrau-
metallic

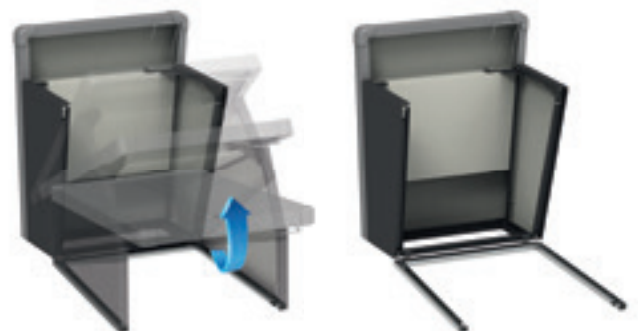

Aufklapp-Verriegelung

Der aufklappbare Deckel samt Verriegelung ermöglicht einen einfachen Zugriff auf das Bedienpaneel.



WoodStock® Gr. 230, dunkelgrau-metallic



WoodStock®

MULTITALENT

Ein eigener Kamin schafft eine gemütliche Atmosphäre und sorgt für wohlige Wärme an kalten Tagen. Wohin aber mit dem Kaminholz? Der WoodStock® löst diese Frage auf saubere und dauerhafte Weise. Im Sommer bietet er viel Platz für Ihre Gartenmöbel und -geräte. Als besonders praktisch erweist sich die Möglichkeit zum Anbau an die Hauswand.

Größen (in cm, Aussenmasse inkl. Dachvorsprung)

Volumen:

Gr. 150: 2,1m³

Gr. 230: 3,1m³

Holzlagerung in zwei Reihen möglich (max. Länge des Brennholzes: 35 cm)

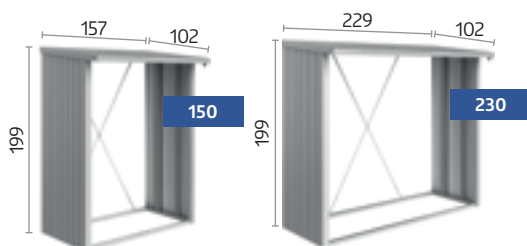

silber-metallic



quarzgrau-metallic



dunkelgrau-metallic

VORZÜGE

- Stabilität durch massiven Alurohr-Rahmen

Funktionalität:

- integrierte Regenrinne an der Vorderseite mit Anschluss für 1-Zoll-Schlauch
- universell einsetzbar, auch für Gartengeräte
- vielfältiges Zubehör erhältlich

Grundausrüstung:

- Schrauben und Dübel zur Bodenbefestigung



OPTIONALES ZUBEHÖR



1 Türpaket

Doppelflügeltür mit Drehgriff-Zylinderschloss und Ordnungssystem an den Türinnenseiten, Türöffnung: 135 x 171 cm (B x H).

2 Alu-Bodenplatte

Der hochwertige Alu-Riffelblechboden schützt gelagertes Holz und Geräte vor Bodenfeuchtigkeit.

3 Rückwand

Aus feuerverzinktem, polyamid-einbrennlackiertem Stahlblech.

Übersicht Gerätehaus Neo

Neo	Grösse	Aussenmasse**	Innenmasse	Fundamentmasse	Gewicht (kg)	Art. Nr.		
		B x T x H (cm)	B x T x H (cm)	B x T (cm)		silber-metallic	quarzgrau-metallic	dunkelgrau-metallic
mit Standardtür, Türöffnung: 83 x 200 cm (B x H), Türanschlag rechts								
	1A	180 x 180 x 222	164 x 164 x 208	173 x 173	170	8100.167*	8100.169*	8100.168*
	2A	180 x 236 x 222	164 x 220 x 208	173 x 229	205	8100.176*	8100.178*	8100.177*
	3A	180 x 292 x 222	164 x 276 x 208	173 x 285	266,7	8100.295*	8100.294*	8100.293*
	4A	180 x 348 x 222	164 x 332 x 208	173 x 341	296	8100.331*	8100.330*	8100.329*
	1B	236 x 180 x 222	220 x 164 x 208	229 x 173	205	8100.185*	8100.189*	8100.187*
	2B	236 x 236 x 222	220 x 220 x 208	229 x 229	230	8100.203*	8100.207*	8100.205*
	3B	236 x 292 x 222	220 x 276 x 208	229 x 285	308,4	8100.304*	8100.303*	8100.302*
	4B	236 x 348 x 222	220 x 332 x 208	229 x 341	343	8100.340*	8100.339*	8100.338*
	1C	292 x 180 x 222	276 x 164 x 208	285 x 173	265,2	8100.259*	8100.258*	8100.257*
	2C	292 x 236 x 222	276 x 220 x 208	285 x 229	293	8100.277*	8100.276*	8100.275*
	3C	292 x 292 x 222	276 x 276 x 208	285 x 285	378	8100.313*	8100.312*	8100.311*
	4C	292 x 348 x 222	276 x 332 x 208	285 x 341	415,8	8100.349*	8100.348*	8100.347*
	1D	348 x 180 x 222	332 x 164 x 208	341 x 173	295,1	8100.268*	8100.267*	8100.266*
	2D	348 x 236 x 222	332 x 220 x 208	341 x 229	339,7	8100.286*	8100.285*	8100.284*
	3D	348 x 292 x 222	332 x 276 x 208	341 x 285	421,2	8100.322*	8100.321*	8100.320*
	4D	348 x 348 x 222	332 x 332 x 208	341 x 341	462,1	8100.358*	8100.357*	8100.356*
mit Doppeltür, Türöffnung: 167 x 200 cm (B x H)								
	1B	236 x 180 x 222	220 x 164 x 208	229 x 173	215	8100.186*	8100.190*	8100.188*
	2B	236 x 236 x 222	220 x 220 x 208	229 x 229	240	8100.204*	8100.208*	8100.206*
	3B	236 x 292 x 222	220 x 276 x 208	229 x 285	320	8100.403*	8100.402*	8100.401*
	4B	236 x 348 x 222	220 x 332 x 208	229 x 341	354,1	8100.430*	8100.429*	8100.428*
	1C	292 x 180 x 222	276 x 164 x 208	285 x 173	276	8100.367*	8100.366*	8100.365*
	2C	292 x 236 x 222	276 x 220 x 208	285 x 229	304,6	8100.385*	8100.384*	8100.383*
	3C	292 x 292 x 222	276 x 276 x 208	285 x 285	389,1	8100.412*	8100.411*	8100.410*
	4C	292 x 348 x 222	276 x 332 x 208	285 x 341	427,9	8100.439*	8100.438*	8100.437*
	1D	348 x 180 x 222	332 x 164 x 208	341 x 173	309,8	8100.376*	8100.375*	8100.374*
	2D	348 x 236 x 222	332 x 220 x 208	341 x 229	350,8	8100.394*	8100.393*	8100.392*
	3D	348 x 292 x 222	332 x 276 x 208	341 x 285	432,6	8100.421*	8100.420*	8100.419*
	4D	348 x 348 x 222	332 x 332 x 208	341 x 341	473,4	8100.448*	8100.447*	8100.446*
Erweiterung								
Seitendach für Gerätehaus Neo								
	2A-2D	300 x 235 x 220			186,7	8100.455*	8100.456*	8100.457*
	3A-3D	300 x 291 x 220			221,5	8100.458*	8100.459*	8100.460*
	4A-4D	300 x 347 x 220			248,2	8100.461*	8100.462*	8100.463*
Seitenwand für Seitendach								
	2A-2D	203 x 4,3 x 200			48,7	8100.464*	8100.465*	8100.466*
	3A-3D	259 x 4,3 x 200			60,5	8100.467*	8100.468*	8100.469*
	4A-4D	315 x 4,3 x 200			72,2	8100.470*	8100.471*	8100.472*
Rückwand für Seitendach								
	2A-4D	299 x 4,3 x 200			63,5	8100.473*	8100.474*	8100.475*
Lichtpaneel für Seitendach								
	2A-4D	31,8 x 4,2 x 200			4,5	8100.476*	8100.477*	8100.478*
FloraBoard für Seitendach								
	2A-4D	84 x 24 x 197			7,3	8100.479*	8100.480*	8100.481*

* kein Lagerartikel, Lieferzeit ca. 5-6 Wochen. ** höchste Stelle, inkl. Dachvorsprung

Mögliche Farbkombinationen

Das Gerätehaus Neo ist auch in verschiedenen Farbkombinationen verfügbar. Die Farbe von Dach und Tür ist abweichend zur Wandfarbe wählbar.
 Variantenbezeichnung: Nr. 1 steht für die Farbe Silber-metallic, Nr. 2 steht für die Farbe Quarzgrau-metallic, Nr. 3 steht für die Farbe Dunkelgrau-metallic

Variante: 1.2		Variante: 1.3		Variante: 2.1		Variante: 2.3		Variante: 3.1		Variante: 3.2	
Wandfarbe				Wandfarbe				Wandfarbe			
silber-metallic				quarzgrau-metallic				dunkelgrau-metallic			
Dach-, Türfarbe				Dach-, Türfarbe				Dach-, Türfarbe			
quarzgrau-metallic		dunkelgrau-metallic		silber-metallic		dunkelgrau-metallic		silber-metallic		quarzgrau-metallic	



Grösse	Art. Nr.	Art. Nr.	Art. Nr.	Art. Nr.	Art. Nr.	Art. Nr.
Farbe von Dach und Standardtür abweichend zur Hausfarbe						
1A	8100.171*	8100.170*	8100.174*	8100.175*	8100.172*	8100.173*
2A	8100.180*	8100.179*	8100.183*	8100.184*	8100.181*	8100.182*
3A	8100.296*	8100.297*	8100.298*	8100.299*	8100.300*	8100.301*
4A	8100.332*	8100.333*	8100.334*	8100.335*	8100.336*	8100.337*
1B	8100.193*	8100.191*	8100.199*	8100.201*	8100.195*	8100.197*
2B	8100.211*	8100.209*	8100.217*	8100.219*	8100.213*	8100.215*
3B	8100.305*	8100.306*	8100.307*	8100.308*	8100.309*	8100.310*
4B	8100.341*	8100.342*	8100.343*	8100.344*	8100.345*	8100.346*
1C	8100.260*	8100.261*	8100.262*	8100.263*	8100.264*	8100.265*
2C	8100.278*	8100.279*	8100.280*	8100.281*	8100.282*	8100.283*
3C	8100.314*	8100.315*	8100.316*	8100.317*	8100.318*	8100.319*
4C	8100.350*	8100.351*	8100.352*	8100.353*	8100.354*	8100.355*
1D	8100.269*	8100.270*	8100.271*	8100.272*	8100.273*	8100.274*
2D	8100.287*	8100.288*	8100.289*	8100.290*	8100.291*	8100.292*
3D	8100.323*	8100.324*	8100.325*	8100.326*	8100.327*	8100.328*
4D	8100.359*	8100.360*	8100.361*	8100.362*	8100.363*	8100.364*
Farbe von Dach und Doppeltür abweichend zur Hausfarbe						
1B	8100.194*	8100.192*	8100.200*	8100.202*	8100.196*	8100.198*
2B	8100.212*	8100.210*	8100.218*	8100.220*	8100.214*	8100.216*
3B	8100.404*	8100.405*	8100.406*	8100.407*	8100.408*	8100.409*
4B	8100.431*	8100.432*	8100.433*	8100.434*	8100.435*	8100.436*
1C	8100.368*	8100.369*	8100.370*	8100.371*	8100.372*	8100.373*
2C	8100.386*	8100.387*	8100.388*	8100.389*	8100.390*	8100.391*
3C	8100.413*	8100.414*	8100.415*	8100.416*	8100.417*	8100.418*
4C	8100.440*	8100.441*	8100.442*	8100.443*	8100.444*	8100.445*
1D	8100.377*	8100.378*	8100.379*	8100.380*	8100.381*	8100.382*
2D	8100.395*	8100.396*	8100.397*	8100.398*	8100.399*	8100.400*
3D	8100.422*	8100.423*	8100.424*	8100.425*	8100.426*	8100.427*
4D	8100.449*	8100.450*	8100.451*	8100.452*	8100.453*	8100.454*

Zubehör Gerätehaus Neo

Fundamentzubehör / Fundament	Art. Nr.	Art. Nr.	Art. Nr.	Art. Nr.
passend für	Alu-Bodenrahmen	Alu-Bodenplatte	SmartBase	SmartBase ^{PLUS}
Neo				
1A	8100.094*	8100.141*	8100.098*	8100.096*
1B / 2A	8100.095*	8100.142*	8100.099*	8100.097*
1C / 3A	8100.503*	8100.510*	8100.517*	8100.524*
1D / 4A	8100.504*	8100.511*	8100.518*	8100.525*
2B	8000.044	8000.053*	8100.100*	8000.917*
2C / 3B	8100.505*	8100.512*	8100.519*	8100.526*
2D / 4B	8100.506*	8100.513*	8100.520*	8100.527*
3C	8100.507*	8100.514*	8100.521*	8100.528*
3D / 4C	8100.508*	8100.515*	8100.522*	8100.529*
4D	8100.509*	8100.516*	8100.523*	8100.530*
HINWEIS: Schlagbohrmaschinen können im gut sortierten Fachhandel ausgeliehen werden, der benötigte Bohrer ist auch bei Biohort erhältlich.				
Bohrer-Ø 40 x 600 mm für SDS max Aufnahme Ø 18 mm (für SmartBase ^{PLUS})				8000.924
HINWEIS: In Kombination mit einer Zusatztür wird für das SmartBase und das SmartBase ^{PLUS} ein Zusatzpaket benötigt.				
Fundament-Zusatzpaket			8100.119*	8100.228*

* kein Lagerartikel, Lieferzeit ca. 5-6 Wochen.

Zubehör Gerätehaus Neo

Innenausbau		Art. Nr.	Art. Nr.
passend für		Innenverkleidung	Isolierung
Standardtür	Doppeltür		
1A		8100.124*	8100.129*
1B / 2A		8100.125*	8100.130*
	1B	8100.126*	8100.129*
1C / 3A		8100.485*	8100.131*
	1C	8100.492*	8100.130*
1D / 4A		8100.486*	8100.499*
	1D	8100.493*	8100.131*
2B		8100.127*	8100.131*
	2B	8100.128*	8100.130*
2C / 3B		8100.487*	8100.499*
	2C / 3B	8100.494*	8100.131*
2D / 4B		8100.488*	8100.500*
	2D / 4B	8100.495*	8100.499*
3C		8100.489*	8100.500*
	3C	8100.496*	8100.499*
3D / 4C		8100.490*	8100.501*
	3D / 4C	8100.497*	8100.500*
4D		8100.491*	8100.502*
	4D	8100.498*	8100.501*

Zubehör		Masse B x T x H (cm)	Art. Nr.		
in der jeweiligen Farbe			silber-metallic	quarzgrau-metallic	dunkelgrau-metallic
Lichtpaneel		32 x 3,3 x 207	8100.135*	8100.137*	8100.136*
Zusatztür		83 x 3 x 203	8100.221*	8100.223*	8100.222*
Werkzeughalter	2-Stück-Packung	30 x 5 x 3,5	8100.132*	8100.134*	8100.133*
FloraBoard		84 x 24 x 205	8100.482*	8100.483*	8100.484*

Zubehör		Masse B x T x H (cm)	Art. Nr.
aus feuerverzinktem Stahlblech, grauweiss beschichtet			
Regalböden	2-Stück-Packung	56 x 26 x 17,3	8100.120*
	4-Stück-Packung	56 x 26 x 17,3	8100.121*
	2-Stück-Packung	56 x 44,5 x 17,3	8100.122*
Einhängesack	mit Wandschiene	56 x 34 x 20	8100.140*
Haken-Set	je ein Kombi-, Stiel- und Schaufelhaken	56 x 23 x 10	8100.139*
Gerätehalter	2-Stück-Packung	28 x 10,4 x 17,2	8100.138*
Bodenschwellen-Rampe	nur bei Doppeltür und Bodenrahmen	170,5 x 9,1 x 3	8100.093*
BikeLift®	Standard	28 x 41 x 185	8100.978*
	mit Schwenkvorrichtung	28 x 56 x 183	8100.979*
Fahrradaufhängung „BikeMax“	1-Stück-Packung	14,5 x 8 x 205,5	8100.143*
Fahrradständer „BikeHolder“	Set für 2 Räder	56 x 17,7 x 33	8100.144*
Elektro-Montagepaneel		28 x 4 x 204	8100.123*
LED-Leuchte		44 x 4 x 1,5	8100.002

* kein Lagerartikel, Lieferzeit ca. 5-6 Wochen.

Nebengebäude CasaNova®



Erhältlich in **drei Farben** und **neun Grössen**.
Die ganze Variantenvielfalt, das Zubehör und technische Details finden Sie im
Extra-Prospekt oder unter www.biohort.com/casanova.

**EXTRA-
PROSPEKT**
anfordern unter
www.biohort.com



Übersicht Gerätehäuser HighLine®, Panorama®, AvantGarde®

HighLine®	Grösse	Aussenmasse**		Innenmasse		Fundamentmasse		Gewicht		Art. Nr.			
		B x T x H (cm)		B x T x H (cm)		B x T (cm)		(kg)		silber-metallic	quarzgrau-metallic	dunkelgrau-metallic	
	mit Standardtür, Türöffnung: 76 x 182 cm (B x H), Türanschlag rechts												
	H5	155 x 275 x 222	132 x 252 x 210	257 x 137	197	8100.059*	8100.061*	8100.060*					
	H1	275 x 155 x 222	252 x 132 x 210	137 x 257	187	8000.804*	8000.014*	8000.814*					
	H2	275 x 195 x 222	252 x 172 x 210	257 x 177	205	8000.800*	8000.840*	8000.810					
	H3	275 x 235 x 222	252 x 212 x 210	257 x 217	237	8000.805*	8000.844*	8000.815					
	H4	275 x 275 x 222	252 x 252 x 210	257 x 257	256	8000.801*	8000.454*	8000.811					
	H5	275 x 315 x 222	252 x 292 x 210	257 x 297	287	8000.806*	8000.842*	8000.816					
	mit Doppeltür, Türöffnung: 155 x 182 cm (B x H)												
	H1	275 x 155 x 222	252 x 132 x 210	257 x 137	197	8000.807*	8000.019*	8000.817*					
	H2	275 x 195 x 222	252 x 172 x 210	257 x 177	215	8000.802*	8000.888*	8000.812					
	H3	275 x 235 x 222	252 x 212 x 210	257 x 217	247	8000.808*	8000.843*	8000.818					
	H4	275 x 275 x 222	252 x 252 x 210	257 x 257	265	8000.803*	8000.455*	8000.813					
	H5	275 x 315 x 222	252 x 292 x 210	257 x 297	297	8000.809*	8000.841*	8000.819					
	Erweiterung	Seitendach Gr. S für Gerätehaus HighLine®, Breite: 150 cm											
		H2	150 x 195 x 222			66,6	8100.996*	8101.004*	8101.000*				
H3		150 x 235 x 222			76,6	8100.997*	8101.005*	8101.001*					
H4		150 x 275 x 222			84,1	8100.998*	8101.006*	8101.002*					
H5		150 x 315 x 222			93,5	8100.999*	8101.007*	8101.003*					
Seitendach Gr. L für Gerätehaus HighLine®, Breite: 282 cm													
H2		282 x 195 x 222			102	8000.294*	8000.572*	8000.298*					
H3		282 x 235 x 222			119	8000.295*	8000.573*	8000.299*					
H4		282 x 275 x 222			128	8000.296*	8000.574*	8000.300*					
H5		282 x 315 x 222			137	8000.297*	8000.575*	8000.571*					
Seitenwand für Seitendach Gr. S und Gr. L													
H2		157 x 2,5 x 181			33	8100.009*	8100.011*	8100.010*					
H3		197 x 2,5 x 181			42	8100.013*	8100.015*	8100.014*					
H4		237 x 2,5 x 181			44	8100.016*	8100.018*	8100.017*					
H5		277 x 2,5 x 181			57	8100.022*	8100.024*	8100.023*					
Rückwand für Seitendach Gr. S, Breite: 150 cm													
S	134 x 4 x 181			29,4	8101.008*	8101.010*	8101.009*						
Rückwand für Seitendach Gr. L, Breite: 282 cm													
L	266 x 4 x 181			55	8100.019*	8100.021*	8100.020*						
Panorama®	mit Standardtür, Türöffnung: 76 x 182 cm (B x H), Türanschlag rechts												
	P1	273 x 158 x 227	252 x 132 x 220	257 x 137	183	8000.471*	8000.491*	8000.481*					
	P2	273 x 198 x 227	252 x 172 x 220	257 x 177	202	8000.473*	8000.493*	8000.483*					
	P3	273 x 238 x 227	252 x 212 x 220	257 x 217	225	8000.475*	8000.495*	8000.485*					
	P4	273 x 278 x 227	252 x 252 x 220	257 x 257	250	8000.477*	8000.497*	8000.487*					
	P5	273 x 318 x 227	252 x 292 x 220	257 x 297	270	8000.479*	8000.499*	8000.489*					
	mit Doppeltür, Türöffnung: 155 x 182 cm (B x H)												
	P1	273 x 158 x 227	252 x 132 x 220	257 x 137	193	8000.472*	8000.492*	8000.482*					
	P2	273 x 198 x 227	252 x 172 x 220	257 x 177	212	8000.474*	8000.494*	8000.484*					
	P3	273 x 238 x 227	252 x 212 x 220	257 x 217	235	8000.476*	8000.496*	8000.486*					
	P4	273 x 278 x 227	252 x 252 x 220	257 x 257	260	8000.478*	8000.498*	8000.488*					
	P5	273 x 318 x 227	252 x 292 x 220	257 x 297	280	8000.480*	8000.500*	8000.490*					
	AvantGarde®	mit Standardtür, Türöffnung: 76 x 182 cm (B x H), Türanschlag rechts											
		A1	180 x 220 x 218	172 x 172 x 209	177 x 177	138	8100.034*	8100.036*	8100.035				
		A2	180 x 260 x 218	172 x 212 x 209	177 x 217	156	8100.037*	8100.039*	8100.038*				
A3		180 x 300 x 218	172 x 252 x 209	177 x 257	171	8100.043*	8100.047*	8100.045*					
A4		180 x 380 x 222	172 x 332 x 209	177 x 337	214	8100.053*	8100.055*	8100.054*					
A5		260 x 220 x 218	252 x 172 x 209	257 x 177	170	8100.044*	8100.048*	8100.046					
A6		260 x 260 x 218	252 x 212 x 209	257 x 217	192	8100.056*	8100.058*	8100.057*					
A7		260 x 300 x 218	252 x 252 x 209	257 x 257	204	8100.068*	8100.070*	8100.069*					
A8		260 x 380 x 222	252 x 332 x 209	257 x 337	256	8100.080*	8100.082*	8100.081*					
mit Doppeltür, Türöffnung: A1 – A4: 139 x 182 cm (B x H), A5 – A8: 155 x 182 cm (B x H)													
A1		180 x 220 x 218	172 x 172 x 209	177 x 177	148	8100.040*	8100.042*	8100.041					
A2		180 x 260 x 218	172 x 212 x 209	177 x 217	166	8100.050*	8100.052*	8100.051*					
A3		180 x 300 x 218	172 x 252 x 209	177 x 257	181	8100.062*	8100.066*	8100.064*					
A4		180 x 380 x 222	172 x 332 x 209	177 x 337	230	8100.071*	8100.073*	8100.072*					
A5		260 x 220 x 218	252 x 172 x 209	257 x 177	180	8100.063*	8100.067*	8100.065					
A6	260 x 260 x 218	252 x 212 x 209	257 x 217	202	8100.074*	8100.076*	8100.075*						
A7	260 x 300 x 218	252 x 252 x 209	257 x 257	219	8100.077*	8100.079*	8100.078*						
A8	260 x 380 x 222	252 x 332 x 209	257 x 337	266	8100.083*	8100.085*	8100.084*						

* kein Lagerartikel, Lieferzeit ca. 5-6 Wochen. ** höchste Stelle, inkl. Dachvorsprung

Zubehör Gerätehäuser HighLine®, Panorama®, AvantGarde®

Fundamentzubehör / Fundament			Art. Nr.	Art. Nr.	Art. Nr.	Art. Nr.
passend für			Alu-Bodenrahmen	Alu-Bodenplatte	SmartBase	SmartBase ^{PLUS}
HighLine®	Panorama®	AvantGarde®				
H1 / HS	P1		8000.860	8000.865	8100.101*	8000.912*
H2	P2	A3 / A5	8000.342	8000.346	8100.103*	8000.916*
H3	P3	A6	8000.861	8000.866	8100.104*	8000.918*
H4	P4	A7	8000.356	8000.358	8100.105*	8000.920*
H5	P5		8000.862	8000.867	8100.106*	8000.921*
		A1	8000.340	8000.344*	8100.108*	8000.913*
		A2	8100.004	8100.012*	8100.102*	8100.033*
		A4	8100.005	8100.025*	8100.107*	8100.049*
		A8	8000.357	8000.359*	8100.109*	8000.922*
HINWEIS: Schlagbohrmaschinen können im gut sortierten Fachhandel ausgeliehen werden, der benötigte Bohrer ist auch bei Biohort erhältlich.						
Bohrer-Ø 40 x 600 mm für SDS max Aufnahme Ø 18 mm (für SmartBase ^{PLUS})						8000.924
HINWEIS: In Kombination mit einer Zusatztür wird für das SmartBase und das SmartBase ^{PLUS} ein Zusatzpaket benötigt.						
Fundament-Zusatzpaket					8100.119*	8100.228*

Zubehör		Masse B x T x H (cm) / Farbe			
in der jeweiligen Farbe			HighLine®	Panorama®	AvantGarde®
Zusatztür	mit Edelstahl-Drückergarnitur	silber-metallic	8000.825*	8000.825*	8000.825*
		quarzgrau-metallic	8000.828*	8000.828*	8000.828*
		dunkelgrau-metallic	8000.826*	8000.826*	8000.826*
Regenfallrohr-Set		silber-metallic	8000.271	8000.410*	8000.040*
		quarzgrau-metallic	8000.273	8000.411*	8000.039
		dunkelgrau-metallic	8000.272	8000.412*	8000.038
FloraBoard		silber-metallic	8000.274*	8000.274*	8000.274*
		quarzgrau-metallic	8000.275*	8000.275*	8000.275*
		dunkelgrau-metallic	8000.276*	8000.276*	8000.276*
Werkzeughalter	2-Stück-Packung	silber-metallic	8000.354	8000.354	8000.354
		quarzgrau-metallic	8000.029	8000.029	8000.029
		dunkelgrau-metallic	8000.353	8000.353	8000.353
aus feuerverzinktem Stahlblech					
Regalsteher	2-Stück-Packung	4 x 4 x 185	8000.350	8000.350	8000.350
Regalböden	2-Stück-Packung	72 x 24,5 x 7	8000.071	8000.071	8000.071
	4-Stück-Packung	72 x 24,5 x 7	8000.076	8000.076	8000.076
	2-Stück-Packung	72 x 43,5 x 7	8000.077	8000.077	8000.077
Klapptisch		69,2 x 57,5 x 40	8000.012	8000.012	8000.012
Einhängesack	mit Wandschiene	67 x 34 x 20	8000.933	8000.933	8000.933
Haken-Set	je ein Kombi-, Stiel- und Schaufelhaken	72 x 17 x 73	8000.934	8000.934	8000.934
Gerätehalter	4-Stück-Packung	13 x 9,5 x 30	8000.074	8000.074	8000.074
Bodenschwellen-Rampe	nur bei Doppeltür und Bodenrahmen	135 x 14,5 x 7	8000.013	8000.013	8000.013
	Standard	43 x 17 x 185	8100.976*	8100.976*	8100.976*
BikeLift®	mit Schwenkvorrichtung	57 x 17 x 185	8100.977*	8100.977*	8100.977*
	1-Stück-Packung	4 x 4 x 185	8000.351	8000.351	8000.351
Fahrradaufhängung „BikeMax“	2-Stück-Packung		8000.352	8000.352	8000.352
Fahrradständer „BikeHolder“	Set für 3 Räder	72 x 10 x 33	8000.777	8000.777	8000.777
Elektro-Montagepaneel		20 x 4 x 185	8000.414	8000.414	8000.414
LED-Leuchte		44 x 4 x 1,5	8100.002	8100.002	8100.002





* kein Lagerartikel, Lieferzeit ca. 5-6 Wochen.

BikeLift® für die Wandmontage

BikeLift®	Variante	Aussenmasse	Gewicht	Art. Nr.
		B x T x H (cm)	(kg)	dunkelgrau-metallic
	Standard	16 x 38 x 180	138	8100.980
	mit Schwenkvorrichtung	16 x 38 x 180	148	8100.981



Passet für fast jedes Fahrrad. Check your bike: www.biohort.com/bikelift



Übersicht Gerätehaus Europa und Geräteschrank

Europa	Grösse	Aussenmasse**	Innenmasse	Fundamentmasse	Gewicht	Art. Nr.			
		B x T x H (cm)	B x T x H (cm)	B x T (cm)		silber-metallic	quarzgrau-metallic	dunkelgrau-metallic	dunkelgrün
Türöffnung: 135 x 170 cm (B x H). Zusatztür und extrabreite Doppeltür auf Anfrage.									
	1	172 x 84 x 196	150 x 78 x 188	155 x 83	81	8000.601*	8000.310	8000.501*	8000.401*
	2	172 x 156 x 196	150 x 150 x 188	155 x 155	106	8000.602*	8000.102	8000.502*	8000.402*
	3	244 x 156 x 203	222 x 150 x 195	227 x 155	127	8000.603	8000.510	8000.503	8000.403*
	4	244 x 228 x 203	222 x 222 x 195	227 x 227	158	8000.604*	8000.511	8000.504	8000.404*
	5	316 x 228 x 209	294 x 222 x 202	299 x 227	190	8000.605*	8000.905	8000.505	8000.405*
	6	244 x 300 x 203	222 x 294 x 195	227 x 299	183	8000.606*	8000.106*	8000.506*	8000.406*
	7	316 x 300 x 209	294 x 294 x 202	299 x 299	223	8000.607*	8000.107*	8000.507*	8000.407*
	2A	244 x 84 x 203	222 x 78 x 195	227 x 83	102	8000.608*	8000.108*	8000.508*	8000.408*
	4A	316 x 156 x 209	294 x 150 x 202	299 x 155	154	8000.609*	8000.209*	8000.509*	8000.409*
Erweiterung									
Seitendach für Gerätehaus Europa									
	2/3/4A	150 x 156 x 170			18	8000.661*	8000.261*	8000.561*	8000.461*
	4 / 5	150 x 228 x 170			24	8000.662*	8000.262*	8000.562*	8000.462*
	6 / 7	150 x 300 x 170			31	8000.663*	8000.263*	8000.563*	8000.463*
Fenster-Element für Gerätehaus Europa									
	für alle Grös-sen	73,3 x 5 x 176			8,3	8000.069*	8000.060*	8000.068*	8000.067*
Geräteschrank									
Türöffnung: Gr. 90: 65 x 170 cm (B x H), Gr. 150 und 230: 135 x 170 cm (B x H)									
	90	93 x 83 x 182,5	88 x 78 x 177	93 x 83	52	8000.991	8000.992	8000.993	8000.994*
	150	155 x 83 x 182,5	150 x 78 x 177	155 x 83	71	8000.320	8000.321	8000.322	8000.420*
	230	230 x 83 x 182,5	222 x 78 x 177	227 x 83	90	8000.318	8000.319	8000.316	8000.317*

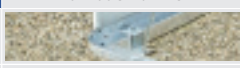

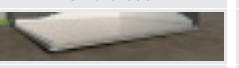
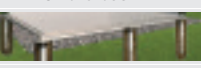
* kein Lagerartikel, Lieferzeit ca. 5-6 Wochen. ** höchste Stelle, inkl. Dachvorsprung

Zubehör Gerätehaus Europa und Geräteschrank

Fundamentzubehör / Fundament		Art. Nr.		Art. Nr.		Art. Nr.		Art. Nr.	
passend für		Alu-Bodenrahmen		Alu-Bodenplatte		SmartBase		SmartBase ^{PLUS}	
Europa	Geräteschrank								
1	150	8000.041		8000.050		8100.111*		8000.909*	
2		8000.042		8000.051		8100.112*		8000.910*	
3		8000.043		8000.052		8100.113*		8000.914*	
4		8000.044		8000.053*		8100.100*		8000.917*	
5 / 6		8000.045		8000.054		8100.114*		8000.919*	
7		8000.047		8000.056*		8100.115*		8000.923*	
2A	230	8000.048		8000.057		8100.116*		8000.911*	
4A		8000.049*		8000.058*		8100.117*		8000.915*	
	90	8000.995		8000.996		8100.110*		8000.908*	
HINWEIS: Schlagbohrmaschinen können im gut sortierten Fachhandel ausgeliehen werden, der benötigte Bohrer ist auch bei Biohort erhältlich.									
Bohrer-Ø 40 x 600 mm für SDS max Aufnahme Ø 18 mm (für SmartBase ^{PLUS})								8000.924	

Zubehör	Masse B x T x H (cm) / Farbe		
in der jeweiligen Farbe			
Regenfallrohr-Set	silber-metallic	8000.670	-
	quarzgrau-metallic	8000.270	-
	dunkelgrau-metallic	8000.570	-
	dunkelgrün	8000.470*	-
aus feuerverzinktem Stahlblech			
Regalsteher	2-Stück-Packung 4 x 4 x 173	8000.078	8000.078
Regalböden	2-Stück-Packung 72 x 24,5 x 7	8000.071	8000.071
	4-Stück-Packung 72 x 24,5 x 7	8000.076	8000.076
	2-Stück-Packung 72 x 43,5 x 7	8000.077	8000.077
Klapptisch	69,2 x 57,5 x 40	8000.012	8000.012
Einhängesack	mit Wandschiene 67 x 34 x 20	8000.933	8000.933
Haken-Set	je ein Kombi-, Stiel- und Schaufelhaken 72 x 17 x 73	8000.934	8000.934
Gerätehalter	4-Stück-Packung 13 x 9,5 x 30	8000.074	8000.074
Elektro-Montagepaneel	28 x 6 x 172,5	8000.413	8000.413
LED-Leuchte	44 x 4 x 1,5	8100.002	8100.002
Bodenschwellen-Rampe	nur bei Doppeltür und Bodenrahmen 135 x 14,5 x 7	8000.013	8000.013

* kein Lagerartikel, Lieferzeit ca. 5-6 Wochen.

Zubehör	Masse B x T x H (cm) / Farbe		
aus feuerverzinktem Stahlblech		Europa	Geräteschrank
BikeLift®	Standard	17 x 43 x 185	8100.976*
	mit Schwenkvorrichtung nur mittig an der Rückwand montierbar	17 x 57 x 185	8100.977*
Fahrradaufhängung „BikeMax“	1-Stück-Packung	4 x 4 x 173	8000.075
	2-Stück-Packung		8000.079
Fahrradständer „BikeHolder“	Set für 3 Räder	72 x 10 x 33	8000.777

Gartenboxen / Fahrrad-Garagen / Mülltonnen-Boxen

Romeo®	Grösse	Aussenmasse	Innenmasse	Volumen	Gewicht	Art. Nr.		
		B x T x H (cm)	B x T x H (cm)	(l)	(kg)	silber-metallic	quarzgrau-metallic	dunkelgrau-metallic
	M	132 x 57 x 140	127 x 46 x 135	800	52	8100.026*	8100.028	8100.027
	L	132 x 87 x 140	127 x 76 x 135	1.300	66	8100.030*	8100.032	8100.031
Zubehör		für Grösse Masse B x T x H (cm)		Art. Nr.				
Regalböden		M / L		61 x 43 x 40		8100.003		

LoungeBox®	Grösse	Aussenmasse	Innenmasse	Volumen	Gewicht	Art. Nr.		
		B x T x H (cm)	B x T x H (cm)	(l)	(kg)	silber-metallic	quarzgrau-metallic	dunkelgrau-metallic
	160	160 x 70 x 83,5	159 x 66 x 77	850	43	8000.901	8000.872	8000.902
	200	200 x 85 x 90	199 x 80 x 81	1400	58	8000.875	8000.877	8000.876
Zubehör		für Grösse Masse B x T x H (cm)		Art. Nr.				
Deckelnetz		160 / 200		25 x 67 x 2		8000.089		
Einhängesack Typ B		160		54,5 x 50 x 20		8000.931		
Einhängesack Typ C		200		68,5 x 67 x 20		8000.932		

FreizeitBox	Grösse	Aussenmasse	Innenmasse	Volumen	Gewicht	Art. Nr.				
		B x T x H (cm)	B x T x H (cm)	(l)	(kg)	weiss	silber-metallic	quarzgrau-metallic	dunkelgrau-metallic	bronze-metallic
	100	101 x 46 x 61	92 x 37,5 x 56	195	17	8000.090	8000.390	8000.139	8000.394	8000.776
	130	134 x 62 x 71	125 x 53,5 x 66	460	27	8000.093	8000.393	8000.138	8000.396	8000.326
	160^{high}	160 x 79 x 83	151 x 70,5 x 78	830	41	8000.094*	8000.391	8000.140	8000.397	8000.150*
	180	181 x 79 x 71	172 x 70,5 x 66	800	39	8000.092	8000.392	8000.398	8000.395	8000.456
	200	201 x 79 x 83	192 x 70,5 x 77,5	1050	52	8100.162*	8100.164	8100.166	8100.165*	8100.163*
Zubehör		für Grösse Masse (cm)		Art. Nr.						
Deckelnetz		für alle Grössen		25 x 67 x 2		8000.089				
Einhängesack Typ A		100 / 160 / 180 / 200		67 x 34 x 20		8000.930				
Einhängesack Typ B		130		54,5 x 50 x 20		8000.931				
Einhängesack Typ C		160 / 180 / 200		68,5 x 67 x 20		8000.932				
PaketBox-Kit		für alle Grössen		16,5 x 26,5 x 5		8000.868				

PaketBox	Grösse	Aussenmasse	Innenmasse	Volumen	Gewicht	Art. Nr.				
		B x T x H (cm)	B x T x H (cm)	(l)	(kg)	weiss	silber-metallic	quarzgrau-met.	dunkelgrau-met.	bronze-met.
	100	101 x 46 x 61	92 x 37,5 x 56	195	17,2	8000.878	8000.879	8000.864	8000.863	8000.925

MiniGarage	Aussenmasse	Innenmasse	Fundamentmasse	Gewicht	Art. Nr.	
	B x T x H (cm)	B x T x H (cm)	B x T (cm)	(kg)	silber-metallic	dunkelgrau-metallic
	145 x 203 x 150	140 x 195 x 143,5	145 x 203	ca. 92,5	8100.994*	8100.995*
Zubehör		Masse B x T x H (cm)			Art. Nr.	
Alu-Bodenrahmen		140 x 198 x 4			8100.987*	
Alu-Bodenplatte		131,6 x 189,7 x 0,2			8100.992*	
SmartBase		117 x 140 x 18			8100.989*	
SmartBase ^{PLUS}		117 x 140 x 65			8100.988*	
Regale-Set		77 x 26,8 x 14 je Boden			8100.990*	
Fahrradschiene		17,9 x 199,9 x 139,5			8100.993*	
Elektro-Montagepaneel		72 x 2,1 x 28			8100.991*	
LED-Leuchte		44 x 4 x 1,5			8100.002	

* kein Lagerartikel, Lieferzeit ca. 5-6 Wochen.

Alex®	Farbkombination			Aussenmasse	Innenmasse	Volumen	Gewicht	Art. Nr.
	Seitenwände	Tür und Dach	Variante	B x T x H (cm)	B x T x H (cm)	(l)	(kg)	
	silber-metallic	silber-metallic	1	80 x 88 x 129	74,4 x 80 x 124,7	740	42,5	8100.145*
		quarzgrau-metallic	1.2	80 x 88 x 129	74,4 x 80 x 124,7	740	42,5	8100.146*
		dunkelgrau-metallic	1.3	80 x 88 x 129	74,4 x 80 x 124,7	740	42,5	8100.147*
	quarzgrau-metallic	quarzgrau-metallic	2	80 x 88 x 129	74,4 x 80 x 124,7	740	42,5	8100.149*
		silber-metallic	2.1	80 x 88 x 129	74,4 x 80 x 124,7	740	42,5	8100.148*
		dunkelgrau-metallic	2.3	80 x 88 x 129	74,4 x 80 x 124,7	740	42,5	8100.150*
	dunkelgrau-metallic	dunkelgrau-metallic	3	80 x 88 x 129	74,4 x 80 x 124,7	740	42,5	8100.153
		silber-metallic	3.1	80 x 88 x 129	74,4 x 80 x 124,7	740	42,5	8100.151*
		quarzgrau-metallic	3.2	80 x 88 x 129	74,4 x 80 x 124,7	740	42,5	8100.152*

Werden 3 oder mehr Mülltonnenboxen Alex® bestellt, wird ein Sammelrabatt gewährt.

Zubehör		Art. Nr.		
		silber-metallic	quarzgrau-metallic	dunkelgrau-metallic
Verbindungselement	für 2 Stk. Alex® (eine Verbindung)	8100.154*	8100.158*	8100.156*
	für 3 Stk. Alex® (zwei Verbindungen)	8100.155*	8100.159*	8100.157*
Gleichschliessendes Zylinderschloss	für 2 Stk. Alex®	8100.160*	8100.160*	8100.160*
	für 3 Stk. Alex®	8100.161*	8100.161*	8100.161*
Regalböden	72 x 43,5 x 7	8000.077		
Regalsteher	122 x 3 x 3	8100.531*		

StoreMax®	Grösse	Aussenmasse	Innenmasse	Volumen	Gewicht	Art. Nr.		
		B x T x H (cm)	B x T x H (cm)	(l)	(kg)	silber-metallic	quarzgrau-metallic	dunkelgrau-metallic
	120	117 x 73 x 109	114 x 62	740	41	8000.133	8000.118*	8000.137*
	160	163 x 78 x 120	160 x 67	1200	60	8000.131	8000.120*	8000.135*
	190	190 x 97 x 136	188 x 86	2080	74	8000.132	8000.122*	8000.136*
Zubehör	für Grösse	Masse B x T x H (cm)			Art. Nr.			
Eckregale-Set (Dreieck)	120 / 160	54 x 54 x 53,5			8000.121			
Zwischenboden	160	160 (2 x 80) x 59,5 x 53,5			8000.124			
	190	187 (2 x 93,5) x 74,5 x 53,5			8000.125			
Regale-Set	190	72 x 24,5 x 53,5			8000.123			
Fahrradständer „BikeHolder“	190	72 x 15 x 33			8000.451			

HighBoard	Grösse	Aussenmasse	Innenmasse	Volumen	Gewicht	Art. Nr.		
		B x T x H (cm)	B x T x H (cm)	(l)	(kg)	silber-metallic	quarzgrau-metallic	dunkelgrau-metallic
	160	160 x 70 x 118	156 x 62 x 113	1150	67,5	8000.881	8000.870	8000.882
	200	200 x 84 x 127	195 x 76 x 120	2150	90	8000.884	8000.871	8000.885
Zubehör	für Grösse	Masse B x T x H (cm)			Art. Nr.			
Werkzeughalter	160 / 200	51,6 x 3,5 x 5			8000.354 8000.029 8000.353			
Zubehör	für Grösse	Masse B x T x H (cm)			Art. Nr.			
Deckelnetz	160 / 200	25 x 67 x 2			8000.089			
Zwischenboden	160	78 x 30 x 53,5 je Boden (4-teilig)			8000.883			
	200	97 x 74 x 53,5 je Boden (2-teilig)			8000.887			
Einhängesack Typ B	160	54,5 x 50 x 20			8000.931			
Einhängesack Typ C	200	68,5 x 67 x 20			8000.932			
Fahrradständer „BikeHolder“	200	72 x 10 x 33			8000.777			
Elektro-Montagepaneel	200	58 x 2 x 23			8100.000*			

* kein Lagerartikel, Lieferzeit ca. 5-6 Wochen.

Garten-Helfer

WoodStock®	Grösse	Aussenmasse**	Innenmasse	Fundamentmasse	Volumen	Gewicht	Art. Nr.		
		B x T x H (cm)	B x T	B x T (cm)	(m³)	(kg)	silber-metallic	quarzgrau-metallic	dunkelgrau-metallic
	150	157 x 102 x 199	142 x 70	155 x 83	2,1	37	8000.030*	8000.374*	8000.020
	230	229 x 102 x 199	214 x 70	227 x 83	3,1	47	8000.031*	8000.376	8000.021
Zubehör	für Grösse	Masse B x T x H (cm)			Art. Nr.				
Rückwand	150	145,5 x 1,1 x 196,5			12,5 8000.032* 8000.375* 8000.024*				
	230	217,5 x 1,1 x 196,5			19,5 8000.033* 8000.377* 8000.025*				
Türpaket	150	157 x 5 x 171			24 8000.034* 8000.372* 8000.022*				
	230	229 x 5 x 171			29 8000.035* 8000.373* 8000.023*				
Alu-Bodenplatte	150	141,5 x 69,5 x 0,2			5,5 8000.050				
	230	213,5 x 69,5 x 0,2			6 8000.057				

**höchste Stelle, inkl. Dachvorsprung * kein Lagerartikel, Lieferzeit ca. 5-6 Wochen.

MonAmi®	Aussenmasse	Innenmasse	Volumen	Gewicht	Art. Nr.
	B x T x H (cm)	B x T x H (cm)	(l)	(kg)	dunkelgrau-metallic
	102 x 102 x 84	95 x 95 x 74	725	54	8000.293

Charly®	Grösse	Aussenmasse	Gewicht	Art. Nr.
		B x T x H (cm)	(kg)	
	2	78 x 90 x 49	12	8100.008

HochBeet	Grösse	Aussenmasse	Innenmasse	Volumen	Gewicht	Art. Nr.		
		B x T x H (cm)	B x T x H (cm)	(l)	(kg)	silber-metallic	quarzgrau-metallic	dunkelgrau-metallic
	1 x 0,5	102 x 53 x 77	95 x 46 x 77	340	29	8100.627*	8000.279	8000.277
	1 x 1	102 x 102 x 77	95 x 95 x 77	695	35	8100.628*	8000.155	8000.151
	1,5 x 0,5	152 x 53 x 77	145 x 46 x 77	515	36	8100.629*	8100.636	8100.639
	1,5 x 1	152 x 102 x 77	145 x 95 x 77	1060	43	8100.630*	8100.637	8100.640
	1,5 x 1,5	152 x 152 x 77	145 x 145 x 77	1620	50	8100.631*	8100.638	8100.641
	2 x 0,5	201 x 53 x 77	194 x 46 x 77	685	43	8100.632*	8000.280	8000.278
	2 x 1	201 x 102 x 77	194 x 95 x 77	1450	49,6	8100.633*	8000.156	8000.152
	2 x 2	201 x 201 x 77	194 x 194 x 77	2900	64	8100.634*	8000.157	8000.153
	L 2 x 1	201 x 201 x 77	194 x 194 x 77	2180	68	8100.635*	8000.158	8000.154

Zubehör	für Grösse	Masse B x T x H (cm)	silber-metallic	quarzgrau-metallic	dunkelgrau-metallic
Schneckenschutz	1 x 0,5	110 x 61 x 4,2	8100.642*	8100.650*	8100.658
	1 x 1	110 x 110 x 4,2	8100.643*	8100.651	8100.659
	1,5 x 0,5	160 x 61 x 4,2	8100.644*	8100.652*	8100.660
	2 x 0,5	209 x 61 x 4,2	8100.645*	8100.653	8100.661
	1,5 x 1	160 x 61 x 4,2	8100.646*	8100.654*	8100.662
	2 x 1	209 x 110 x 4,2	8100.647*	8100.655	8100.663
	1,5 x 1,5	160 x 160 x 4,2	8100.648*	8100.656*	8100.664
	2 x 2	209 x 209 x 4,2	8100.649*	8100.657	8100.665
Frühbeetaufsatz	2 x 1	200 x 101 x 23	8100.666*	8000.165	8100.007
Zwischenboden	1 x 0,5	98 x 51 x 3			8000.285
	1 x 1	98 x 100 x 3			8000.286
	1,5 x 0,5	147 x 51 x 3			8100.667
	2 x 0,5	196 x 51 x 3			8000.287
	1,5 x 1	147 x 98 x 3			8100.668
Mähkante	2 x 1	196 x 100 x 3			8000.288
	1 x 0,5	115 x 66,4 x 6,3	8100.670*	8100.683*	8100.696
	1 x 1	115 x 115 x 6,3	8100.671*	8100.684*	8100.697
	1,5 x 0,5	164 x 66,4 x 6,3	8100.672*	8100.685*	8100.698
	2 x 0,5	214 x 66,4 x 6,3	8100.673*	8100.686*	8100.699
	1,5 x 1	164 x 115 x 6,3	8100.674*	8100.687*	8100.700
	2 x 1	214 x 115 x 6,3	8100.675*	8100.688*	8100.701
	1,5 x 1,5	164 x 164 x 6,3	8100.676*	8100.689*	8100.702
Rankgitter (1 Stk.) (nur 1 Stk. pro Grösse möglich)	für 1-m-Seite	102 x 4 x 91	8100.708*	8100.714*	8100.720*
	für 1,5-m-Seite	152 x 4 x 91	8100.709*	8100.715*	8100.721*
	für 2-m-Seite	201 x 4 x 91	8100.710*	8100.716*	8100.722*
Rankgitter für L-Form (2 Stk.) (jeweils für die langen Seiten)	L 2 x 1	201 x 201 x 91	8100.713*	8100.719*	8100.725*

* kein Lagerartikel, Lieferzeit ca. 5-6 Wochen.

Pflanzkasten-System DaVinci®









DaVinci®	Version	Beschreibung	Aussenmasse	Art. Nr.		
			B x T x H (cm)	silber-metallic	quarzgrau-metallic	dunkelgrau-metallic
	1	Terrassenabgrenzung mit Rankgitter: 1,5 x 1,5 m Ecke mit Rankgittern, Abstufung auf beiden Seiten 0,5 m MIDI, 1 m MINI	299,5 x 299,5 x 168	8100.967*	8100.970*	8100.973*
	2	Terrassenabgrenzung mit Sichtschutz: 1,5 m MAXI mit Sichtschutz, 1 x 1 m Ecke mit Rankgitter an einer Seite, 0,5 m MIDI, 0,5 m MINI	250 x 201 x 168	8100.968*	8100.971*	8100.974*
	3	Blumentreppe: 0,5 m MINI, 0,5 m MIDI, 1 m MAXI	201 x 53 x 77	8100.969*	8100.972*	8100.975*

Konfigurieren Sie jetzt Ihr eigenes Pflanzkasten-System DaVinci®! www.biohort.com/konfigurator

Belvedere®	Grösse	Aussenmasse	Innenmasse	Volumen	Gewicht	Art. Nr.		
		B x T x H (cm)	B x T x H (cm)	(l)	(kg)	silber-metallic	quarzgrau-metallic	dunkelgrau-metallic
MINI: Höhe: 45 cm								
	50^{MINI}	53 x 53 x 45	46 x 46 x 45	42	15	8100.726*	8100.733*	8100.740
	100^{MINI}	102 x 53 x 45	95 x 46 x 45	90	20	8100.727*	8100.734*	8100.741
	150^{MINI}	152 x 53 x 45	145 x 46 x 45	135	25	8100.728*	8100.735*	8100.742
	200^{MINI}	201 x 53 x 45	194 x 46 x 45	180	30	8100.729*	8100.736*	8100.743
	L100^{MINI}	102 x 102 x 45	95 x 95 x 45	130	33	8100.730*	8100.737*	8100.744
	L150^{MINI}	152 x 152 x 45	145 x 145 x 45	225	39	8100.731*	8100.738*	8100.745
	L200^{MINI}	201 x 201 x 45	194 x 194 x 45	315	47	8100.732*	8100.739*	8100.746
MIDI: Höhe: 61 cm								
	50^{MIDI}	53 x 53 x 61	46 x 46 x 61	42	19	8100.747*	8100.754*	8100.761
	100^{MIDI}	102 x 53 x 61	95 x 46 x 61	90	26	8100.748*	8100.755*	8100.762
	150^{MIDI}	152 x 53 x 61	145 x 46 x 61	135	33	8100.749*	8100.756*	8100.763
	200^{MIDI}	201 x 53 x 61	194 x 46 x 61	180	40	8100.750*	8100.757*	8100.764
	L100^{MIDI}	102 x 102 x 61	95 x 95 x 61	130	42	8100.751*	8100.758*	8100.765
	L150^{MIDI}	152 x 152 x 61	145 x 145 x 61	225	50	8100.752*	8100.759*	8100.766
	L200^{MIDI}	201 x 201 x 61	194 x 194 x 61	315	60	8100.753*	8100.760*	8100.767
MAXI: Höhe: 77 cm								
	50^{MAXI}	53 x 53 x 77	46 x 46 x 77	42	23	8100.768*	8100.775	8100.782
	100^{MAXI}	102 x 53 x 77	95 x 46 x 77	90	31	8100.769*	8100.776	8100.783
	150^{MAXI}	152 x 53 x 77	145 x 46 x 77	135	40	8100.770*	8100.777	8100.784
	200^{MAXI}	201 x 53 x 77	194 x 46 x 77	180	50	8100.771*	8100.778	8100.785
	L100^{MAXI}	102 x 102 x 77	95 x 95 x 77	130	44	8100.772*	8100.779	8100.786
	L150^{MAXI}	152 x 152 x 77	145 x 145 x 77	225	60	8100.773*	8100.780	8100.787
	L200^{MAXI}	201 x 201 x 77	194 x 194 x 77	315	78	8100.774*	8100.781	8100.788
Zubehör								
Mähkante	für Grösse	Masse B x T x H (cm)		silber-metallic	quarzgrau-metallic	dunkelgrau-metallic		
	50	66,4 x 66,4 x 6,3		8100.669*	8100.682*	8100.695		
	100	115 x 66,4 x 6,3		8100.670*	8100.683*	8100.696		
	150	164 x 66,4 x 6,3		8100.672*	8100.685*	8100.698		
	200	214 x 66,4 x 6,3		8100.673*	8100.686*	8100.699		
	L100	115 x 115 x 6,3		8100.678*	8100.691*	8100.704		
	L150	164 x 164 x 6,3		8100.679*	8100.692*	8100.705		
Pflanzeinsatz	L200	214 x 214 x 6,3		8100.680*	8100.693*	8100.706		
	1 Stück	50 x 50 x 18		8100.789*				
	2 Stück			8100.790*				
	3 Stück			8100.791*				
4 Stück	8100.792*							
Rankgitter (1 Stk.) (bei L-Grösse auch 1 Stk. möglich)	100	102 x 4 x 91		8100.708*	8100.714*	8100.720*		
	150	152 x 4 x 91		8100.709*	8100.715*	8100.721*		
	200	201 x 4 x 91		8100.710*	8100.716*	8100.722*		
Rankgitter für L-Form (2 Stk.) (jeweils für die langen Seiten)	L100	102 x 102 x 91		8100.711*	8100.717*	8100.723*		
	L150	152 x 152 x 91		8100.712*	8100.718*	8100.724*		
	L200	201 x 201 x 91		8100.713*	8100.719*	8100.725*		
Sichtschutz (1 Stk.) (bei L-Grösse auch 1 Stk. möglich)	100	102 x 4 x 91		8100.793*	8100.799*	8100.805*		
	150	152 x 4 x 91		8100.794*	8100.800*	8100.806*		
	200	201 x 4 x 91		8100.795*	8100.801*	8100.807*		
Sichtschutz für L-Form (2 Stk.) (jeweils für die langen Seiten)	L100	102 x 102 x 91		8100.796*	8100.802*	8100.808*		
	L150	152 x 152 x 91		8100.797*	8100.803*	8100.809*		
	L200	201 x 201 x 91		8100.798*	8100.804*	8100.810*		
Sichtschutz mit Lichtpaneel (1 Stk.) (bei L-Grösse auch 1 Stk. möglich)	100	102 x 4 x 91		8100.811*	8100.817*	8100.823*		
	150	152 x 4 x 91		8100.812*	8100.818*	8100.824*		
	200	201 x 4 x 91		8100.813*	8100.819*	8100.825*		
Sichtschutz mit Lichtpaneel für L-Form (2 Stk.) (jeweils für die langen Seiten)	L100	102 x 102 x 91		8100.814*	8100.820*	8100.826*		
	L150	152 x 152 x 91		8100.815*	8100.821*	8100.827*		
	L200	201 x 201 x 91		8100.816*	8100.822*	8100.828*		

* kein Lagerartikel, Lieferzeit ca. 5-6 Wochen.

Sichtschutz

Sichtschutzelement ohne Lichtpaneel	Grösse	Aussenmasse		Gewicht (kg)	Art. Nr.		
		B x T x H (cm)			silber-metallic	quarzgrau-metallic	dunkelgrau-metallic
Höhe: 90 cm	Besteht aus Wandpaneelen und zwei Führungsschienen für die Montage zwischen zwei Sichtschutz-Stehern, kann auch an einer Hausmauer o.Ä. befestigt werden						
	100 x 90	96 x 4,4 x 91		10,8	8100.537*	8100.541*	8100.545*
	150 x 90	145 x 4,4 x 91		15	8100.538*	8100.542*	8100.546*
	180 x 90	180 x 4,4 x 91		17,6	8100.539*	8100.543*	8100.547*
	200 x 90	194 x 4,4 x 91		19,5	8100.540*	8100.544*	8100.548*
Höhe: 135 cm	Besteht aus Wandpaneelen und zwei Führungsschienen für die Montage zwischen zwei Sichtschutz-Stehern, kann auch an einer Hausmauer o.Ä. befestigt werden						
	100 x 135	96 x 4,4 x 137		16,1	8100.549*	8100.553*	8100.557*
	150 x 135	145 x 4,4 x 137		21,5	8100.550*	8100.554*	8100.558*
	180 x 135	180 x 4,4 x 137		26,6	8100.551*	8100.555*	8100.559*
	200 x 135	194 x 4,4 x 137		28,5	8100.552*	8100.556*	8100.560*
Höhe: 180 cm	Besteht aus Wandpaneelen und zwei Führungsschienen für die Montage zwischen zwei Sichtschutz-Stehern, kann auch an einer Hausmauer o.Ä. befestigt werden						
	100 x 180	96 x 4,4 x 182		21,5	8100.561*	8100.565*	8100.569*
	150 x 180	145 x 4,4 x 182		30	8100.562*	8100.566*	8100.570*
	180 x 180	180 x 4,4 x 182		35,4	8100.563*	8100.567*	8100.571*
	200 x 180	194 x 4,4 x 182		37,8	8100.564*	8100.568*	8100.572*
Sichtschutzelement mit Lichtpaneel	Grösse	Aussenmasse		Gewicht (kg)	Art. Nr.		
Höhe: 90 cm	passend für	B x T x H (cm)			silber-metallic	quarzgrau-metallic	dunkelgrau-metallic
		Besteht aus Wandpaneel, Lichtpaneel und zwei Führungsschienen für die Montage zwischen zwei Sichtschutz-Stehern, kann auch an einer Hausmauer o.Ä. befestigt werden					
	100 x 90	96 x 4,4 x 91		10,7	8100.573*	8100.577*	8100.581*
	150 x 90	145 x 4,4 x 91		14,7	8100.574*	8100.578*	8100.582*
	180 x 90	180 x 4,4 x 91		16,8	8100.575*	8100.579*	8100.583*
	200 x 90	194 x 4,4 x 91		17,1	8100.576*	8100.580*	8100.584*
Höhe: 135 cm	Besteht aus Wandpaneelen, Lichtpaneel und zwei Führungsschienen für die Montage zwischen zwei Sichtschutz-Stehern, kann auch an einer Hausmauer o.Ä. befestigt werden						
	100 x 135	96 x 4,4 x 137		16	8100.585*	8100.589*	8100.593*
	150 x 135	145 x 4,4 x 137		21,2	8100.586*	8100.590*	8100.594*
	180 x 135	180 x 4,4 x 137		25,5	8100.587*	8100.591*	8100.595*
	200 x 135	194 x 4,4 x 137		28,1	8100.588*	8100.592*	8100.596*
Höhe: 180 cm	Besteht aus Wandpaneelen, Lichtpaneel und zwei Führungsschienen für die Montage zwischen zwei Sichtschutz-Stehern, kann auch an einer Hausmauer o.Ä. befestigt werden						
	100 x 180	96 x 4,4 x 182		21,4	8100.597*	8100.601*	8100.605*
	150 x 180	145 x 4,4 x 182		29,7	8100.598*	8100.602*	8100.606*
	180 x 180	180 x 4,4 x 182		34	8100.599*	8100.603*	8100.607*
	200 x 180	194 x 4,4 x 182		37,4	8100.600*	8100.604*	8100.608*
Stehер für Sichtschutz	passend für	min. Höhe	Sockelplatte**	Gewicht (kg)	Art. Nr.		
Stehер zum Andübeln	Höhe: 90 cm	max. Höhe	B x T (cm)		silber-metallic	quarzgrau-metallic	dunkelgrau-metallic
				Werden am Boden angedübelt. Die Steher können sowohl als Anfangs-, Abschluss-, Eck- oder auch Verbindungssteher für die Sichtschutzelemente verwendet werden. Die Wandpaneelle passend zur Höhe des Stehers auswählen! Durchmesser: 10 cm. Je Artikel ein Steher.			
	Höhe: 90 cm	95 – 120	15 x 15	4	8100.609*	8100.612*	8100.615*
	Höhe: 135 cm	140 – 165	15 x 15	4,6	8100.610*	8100.613*	8100.616*
	Höhe: 180 cm	185 – 210	15 x 15	5,3	8100.611*	8100.614*	8100.617*
Stehер zum Einbetonieren	Werden in ein Punktfundament einbetoniert. Die Steher können sowohl als Anfangs-, Abschluss-, Eck- oder auch Verbindungssteher für die Sichtschutzelemente verwendet werden. Die Wandpaneelle passend zur Höhe des Stehers auswählen! Durchmesser: 10 cm. Je Artikel ein Steher.						
	Höhe: 90 cm	95 – 120		2,7	8100.618*	8100.621*	8100.624*
	Höhe: 135 cm	140 – 165		3,3	8100.619*	8100.622*	8100.625*
	Höhe: 180 cm	185 – 210		3,9	8100.620*	8100.623*	8100.626*

** Das Abdeckblech der Sockelplatte hat die Masse 18 x 18 cm.

Montagezubehör	für Steher zum Andübeln	Art. Nr.
Hammerbohrer	Der Hammerbohrer wird verwendet, um im Betonfundament die benötigten Löcher für den Injektionsmörtel zu bohren. Eine Schlagbohrmaschine ist im Fachhandel erhältlich.	für SDS plus Aufnahme Ø14 mm Arbeitslänge: 150 mm 8101.013*
Ausblaspumpe und Reinigungsbürste	Der Ausbläser wird zur sicheren und einfachen Reinigung vom Bohrloch eingesetzt. Mithilfe der Reinigungsbürste wird das festgesetzte Bohrmehl an den Seiten vom Bohrloch entfernt. Damit wird sichergestellt, dass sich der Injektionsmörtel mit dem Betonfundament verbindet.	8101.014*
Injektionsmörtel	Der Injektionsmörtel wird benötigt, um die Ankerstangen sicher im Beton zu verkleben.	Inhalt 300 ml ausreichend für mind. 16 Stk. Ankerstangen M12 x 160 8101.011*
Kartuschenpistole	Mit Hilfe der Kartuschenpistole wird der Injektionsmörtel genau dosiert. Durch die Übersetzung gelingt dies ohne grossem Kraftaufwand.	für 310 ml Kartuschen geeignet 8101.012*
Ankerstangen	Die Ankerstangen werden in das Fundament eingeklebt und garantieren eine sichere Verbindung zwischen Fundament und Biohort Sichtschutz inkl. Sockelplatte. Je Artikel 4 Stk. – reicht für einen Steher.	M12 x 160 R Inkl. Muttern und Unterlegscheiben 8101.015*

* kein Lagerartikel, Lieferzeit ca. 5-6 Wochen.



Gerätehäuser

Setzen Sie auf Qualität & Langlebigkeit



Gartenboxen

Outdoorboxen für Garten, Terrasse & Co.



Fahrrad-Garagen

Fahrräder, Roller & Co. sicher verstaut



Mülltonnen-Boxen

Stylisch, praktisch & wartungsfrei



Garten-Helfer

Gartendesign in Bestform

Zum Katalog-
bestellformular:



follow us:

-  biohort
-  biohort
-  Biohort GmbH
-  Biohort GmbH

neogard

im Garten gut beraten

Generalimporteur Schweiz:

Neogard AG, 5728 Gontenschwil

Tel.: 062 767 00 50

E-Mail: info@neogard.ch, www.neogard.ch

Biohort GmbH

Pürnstal 43, 4120 Neufelden, Österreich

Tel: +43-7282-7788-0, Fax-DW: 190

E-Mail: office@biohort.at, www.biohort.com

Technische Änderungen, Druckfehler und
Farbabweichungen vorbehalten.

ZD001012 // 0100.200 - CH-DE