

A close-up photograph of a person's hand, wearing a white glove, using a heat gun to work on a green metal chair frame. The heat gun is orange and black, and a bright orange flame is visible at the nozzle. The chair frame is made of green-painted metal tubes and slats. In the background, other similar chair frames are visible, suggesting a factory or workshop environment. The lighting is bright and even.

fermob 

TECHNISCHE BROSCHÜRE - 2024

TIPP !

Klappen Sie Ihre Farbkarte aus,
so können Sie sie von jeder Seite
Ihrer technischen Broschüre aus sehen.

A5 - Lehmgrau

Texturiert

TOG

C7 - Lapilligräu

Texturiert

26 - Gewittergräu

Texturiert mit Glanz

TOG

47 - Anthrazit

Texturiert mit Glanz

TOG

42 - Lakritze

Texturiert

92 - Abyssbläu

Texturiert

21 - Acapulcobläu

Texturiert

TOG

02 - Zederngrün

Texturiert

48 - Rosmarin

Texturiert

TOG

82 - Kaktus

Texturiert

TOG

65 - Lindgrün

Texturiert mit Glanz

D3 - Pesto

Texturiert

NEU

D2 - Lebkuchen

Texturiert

NEU

14 - Muskat

Texturiert mit Glanz

TOG

B9 - Schwarzkirsche

Texturiert

NEU

TOG

20 - Ockerrot

Texturiert

TOG

43 - Chili

Texturiert

TOG

67 - Mohnrot

Glatt

45 - Capucine

Texturiert

C6 - Honig

Texturiert

A6 - Zitronensorbet

Texturiert

A7 - Gletscherminze

Texturiert

83 - Opalgrün

Texturiert

D1 - Marshmallow

Texturiert

NEU

01 - Baumwollweiß

Texturiert

FARBANGEBOT

MÖBEL | LEUCHTEN SONNENSCHIRME | ACCESSOIRES

RETAIL CONTRACT

14 - Muskat	B9 - Schwarzkielische	20 - Ockerrot	43 - Chili	73 / C6 - Hong	82 - Kaktus	48 - Rosmarin	21 - Acapulcoblau	26 - Gewittergrau	47 - Anthrazit	A5 - Lehmgrau	42 - Lakritze	01 - Baumwollweiß	A6 - Zitronensorbet	A7 - Gletscherminze	77 - Mandelgrün	A8 - Beige	75 - Nachtgrau	01 - Baumwollweiß
-------------	-----------------------	---------------	------------	----------------	-------------	---------------	-------------------	-------------------	----------------	---------------	---------------	-------------------	---------------------	---------------------	-----------------	------------	----------------	-------------------

TOG - Technisches Outdoorgewebe (Stoff aus Outdoorgewebe TOG Batyline®: reißfest, schmutzabweisend, schimmelbeständig und formstabil)

D = DUO ST = STEREO L = LOUNGE		D	ST	ST	D	D	D	ST	ST	ST	ST	ST	D	L					
ALIZÉ	Tiefer Sessel Fußteil																		
	Sonnenliege XS																		
	Sonnenliege		NEU																
BASICS	Tischset												•						
	Sitzkissen Bistro 38 x 28																		
	Sitzkissen																		•
CADIZ	Stuhl Bridge Tiefer Sessel		NEU																
	Barstuhl		NEU																
DUNE	Sonnenliege																		
DUNE PREMIUM	Stuhl Bridge																		
LATITUDE	Stuhl																		
LUXEMBOURG	Kopfstütze																		
PLEIN AIR	Stuhl Bridge																		

FADEN

CROISETTE	Kollektion																		
SIXTIES	Kollektion																		

GEWEBE

SHADOO	Sonnenschirm																		
--------	--------------	--	--	--	--	--	--	--	--	--	--	--	--	--	--	--	--	--	--

FLECHTGEWEBE SUNBRELLA®

SOMERSET	Kollektion																		
----------	------------	--	--	--	--	--	--	--	--	--	--	--	--	--	--	--	--	--	--

MÖBEL

		A5	C7	26	47	42	92	21	02	48	82	65	D3	D2	14	B9	20	43	45	C6	A6	A7	83	DI	01		
BOLDER	Kollektion												NEU	NEU										NEU	•		
	Klassischer Stuhl																										
BISTRO	Duraflon® Stuhl																									•	
	Lederstuhl	NEW																									
CARGO	Kollektion																									•	
FACE À FACE	Sekretär																									•	
MONCEAU	Kollektion																									•	
MONTMARTRE	Kollektion																									•	
NEVADO	Holztrage												NEU	NEU												•	
OULALA	3 Satzische	Neuer Horizont		P				G															M				
		Sommerromance	P							G	M																
		Sonnenenergie																G	M	P							
PASAIA	Dusche																										
PIAPOLO	Hocker												NEU	NEU											NEU	•	
SALSA	Kollektion												NEU	NEU											NEU	•	
SURPRISING	Tiefer Ledersessel Leder-Fußablage																									NEW	
TERRAZZA	Kollektion												NEU	NEU												•	

NO = Neue Gewebequalität

G = Groß - M = Mittel - K = Klein

A5 C7 47 42 92 21 02 48 82 D2 14 B9 20 67 45 C6/73 A6 A7 83

SONNENSCHIRME & ACCESSOIRES

ACCROCHE COEURS	Kleiderständer									NEU								
ACROBATE	Kleiderhaken									NEU								
ALTO	Kollektion									NEU								
BOUQUET SAUVAGE	Untersetzer Kaktus									NEU								
	Untersetzer Monstera							NEU										
IOS	Stielvase									NEU								
ITAC	Kollektion									NEU								
PICOTI	Vogelhäuschen	NEW								NEU								
LORETTE	Untersetzer													NEU				
TRÉFLE	Untersetzer		NEU								NEU							

LEUCHTEN

APLÔ	Lampe H.24																	
	Wandhalterung																	
	Aufhängegurt																	
	Magnetsockel																	
	Einfacher Fuß	NEW																
BALAD	Set aus 3 Lampen H.12																	
	Lampe H.25																	
	Lampe H.38																	
	Einfacher Fuß																	
	Versetzer Fuß																	
HOPIK	Fuß zum Einstecken																	
	Girlande LI 200 Type E & F																	
	Girlande LI 200 Type I																	
	Girlande LI 200 Type J																	
INOÛ	Lampe Ø 24																	
	Leuchthocker H.44																	
LUDO	Vernetzter Schalter																	
	Wandleuchte Ø 15																	
	Lampe H.41																	
MOON!	Lampe H.41 MAX	NEW																
	Lampe H.63																	
	Lampe H.134																	
	Dreifache Hängelampe Ø15	NEW																
	Hängelampe Ø 25	NEW																
OTO	Lampe H.27	NEW																
ULLI	Lampe H.30	NEW																

FERMOB

EINE BEWEGTE GESCHICHTE

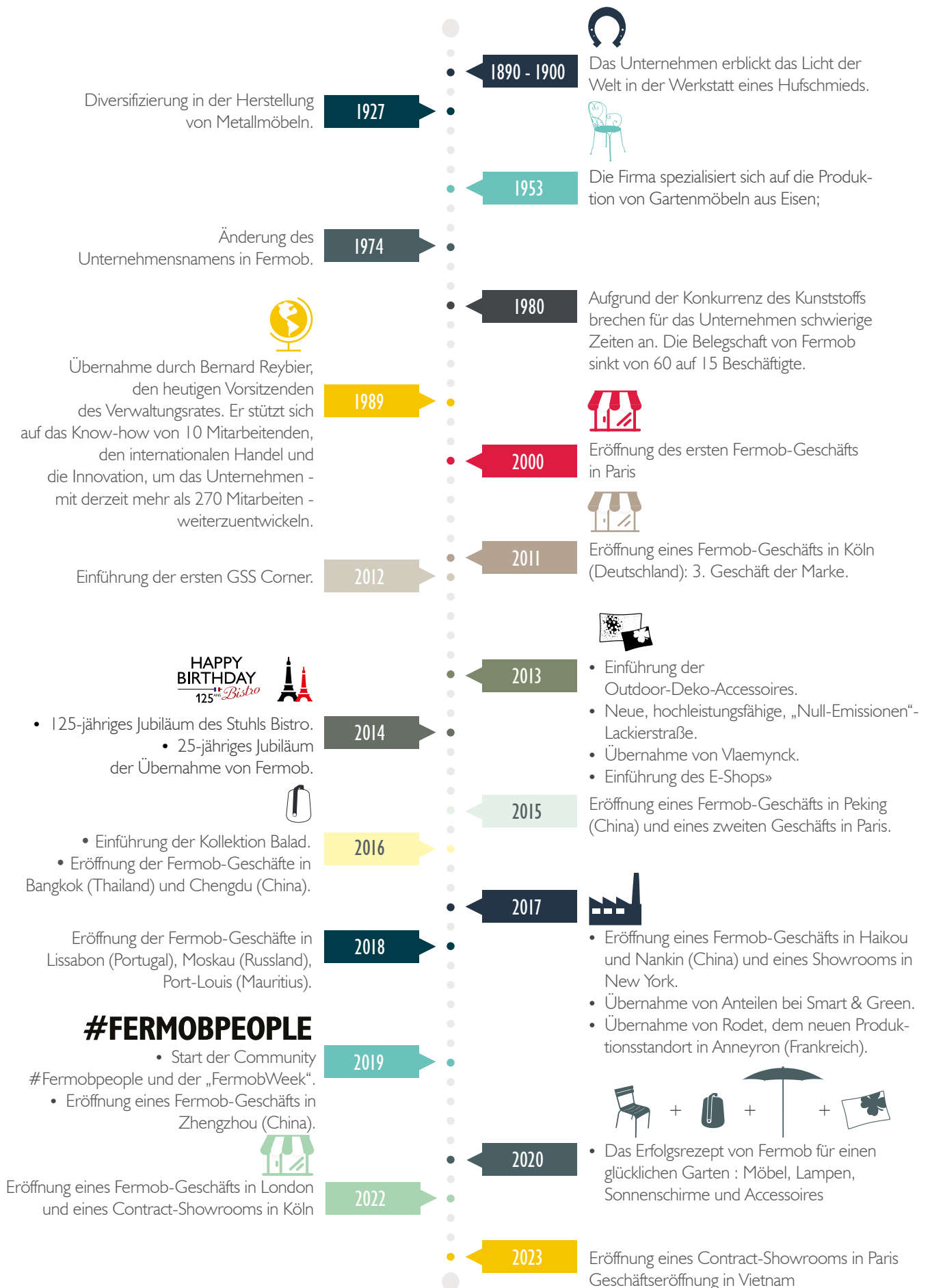

WILLKOMMEN

BEI FERMOB

Dieser französische Konzern stützt sich auf 3 leistungsfähige Industriestandorte in der Umgebung von Lyon

- Thoissey: 14.000 m²
- Macôn: 10.000 m²
- Anneyron: 24.000 m²
- Mehr als 305 Mitarbeitende
- 121 Mio. € Umsatz im Jahr 2022

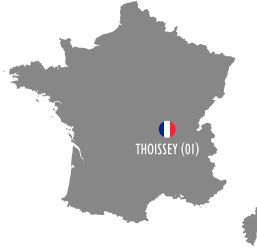

Fermob: ein Know-how im Bereich der Metallverarbeitung

- Metall, der großartige „Ideenlieferant“
- Jährlich werden mehr als 5.000 Tonnen Metall (Stahl und Aluminium) verarbeitet
- Mehr als 690.000 Teile werden alljährlich gefertigt
- Mehr als 200.000 Bistro-Metallstühle verlassen pro Saison das Werk von Thoissey

Meisterhafte Beherrschung der Farben

- Eine einzigartige Farbpalette mit einer Farbkarte von 25 Farbtönen, die jedes Jahr aktualisiert werden, um sie neu zu kombinieren und die Kunden zu verführen ...

Eine Herstellung mit kreativem Mehrwert

- Firmeneigene Produktentwicklung und Designstudio

Erstklassiges Renommee in Frankreich und im Ausland, beim breiten Publikum sowie bei Fachleuten

- Vermarktung in über 65 Ländern
- 50 % des Umsatzes werden im Export erwirtschaftet

Starke Werte sind tief in der Kultur und der Marke des Unternehmens verankert

- Lebensfreude
- Erschwinglich
- Inspirierend
- Fürsorglich



Unverzichtbare Referenzen für den täglichen Gebrauch:



Times Square, New York
USA



Coca-Cola Museum, Atlanta
USA



Grace Santorini Hotel, Santorini
GRIECHENLAND



Molitor, Paris
FRANKREICH



VON PARIS
ÜBER SINGAPUR
NACH NEW YORK



McDonald's, Lyon
FRANKREICH



Bikini Hotel, Berlin
DEUTSCHLAND



Maxx Royal Hotel, Antalya
TÜRKEI

FERMOB

LEBENSQUALITÄT EINFACH ÜBERALL

Cafés, die langsam erwachen, während die Stühle rausgestellt werden,
verbummelte Nachmittage in einem Sessel unter einer Pergola,
Mahlzeiten am gedeckten Tisch mit Menschen, die man liebt,
eine heimlich aus dem Garten entwendete Tischlampe zur Beleuchtung des Küchentisches...

Seit 1989 schafft Fermob diese universelle und augenblickliche Beziehung zwischen einer Umgebung und den Menschen, die sich darin aufhalten, um dem Leben Wirklichkeit zu verleihen, wo Kunst und Wohnlichkeit von einem anspruchsvollen und sinnstiftenden Design getragen werden.

Unsere Möbel überdauern die Zeiten und sind mit weltweiter Anerkennung Teil des französischen Erbes. Die französische Marke staffiert große Plätze und kleine Pariser Balkone aus, sie erfüllt jeden Raum mit ihrer grenzenlosen und farbenfrohen Energie.

Mehr noch, sie stößt Bestehendes um und hebt die Grenzen zwischen Drinnen und Draußen auf, sie fordert die intelligente Nutzung von Räumen ein, um sich von Zwängen zu befreien.

Möbel spielen mit der Komplementarität und kleiden sich in neue Materialien und neue Farben, um auch im Indoorbereich Einzug zu halten.

Leuchten setzen auf die Karte der vielfältigen Einsatzmöglichkeiten, um die tonangebende Stimmung im Garten oder im Wohnzimmer zu kreieren.



Das Ergebnis?

Avantgardistische Designerstücke, die Handwerkliches Know-how, industrielle Leistung und kreative Kühnheit kombinieren, die den Anforderungen an die Flexibilität von Räumen Rechnung tragen.

Eine umfassende Farbkarte mit 25 Farben und eine Reihe cleverer Accessoires schaffen dauerhafte Emotionen für einzigartige Orte, Spiegel der individuellen Persönlichkeit.

In diesem Jahr gibt Fermob neuen Materialien Raum - Holz und Leder - und leuchtet anhand seiner legendären Produkte, die es wiederzuentdecken gilt, noch stärker die „Innenwelten“ aus.

Draußen oder drinnen, wir alle werden unsere ganz persönliche Erfahrung mit Fermob machen.



FERMOB

DER HERSTELLER VON MÖBELN FÜR DEN AUSSENBEREICH

Seit 35 Jahren entwirft und fertigt Fermob Outdoor-Möbel. In dieser Branche sind Kompetenz und spezifisches Know-how gefragt, um die richtigen Materialien zu verwenden und zu verarbeiten.

FERMOB: MATERIALIEN UND BEHANDLUNGEN FÜR MÖBEL IM AUSSENBEREICH



FERMOB: FARBEXPERTE

EINE EINZIGARTIGE FARBKARTE

Seit 1996 **gehört die Farbe zu den wichtigsten Merkmalen von Fermob**. Schon früh war Bernard Reybier bewusst, dass die Farbe für die Einzigartigkeit des Gartens sorgt, eine eigene **Atmosphäre** auf der Terrasse erschafft, Möbeln eine eigene **Persönlichkeit** verleiht und einen **Hauch Kühnheit mit sich bringt...**

Auf einem Markt, der bis dahin nur 2 Farbtöne kannte (Englischgrün und Weiß), hat die Marke mit ihrer **originellen Farbkarte** mit **lebendigen, intensiven und kontrastierenden Farben** für Aufruhr gesorgt. Heute besitzt Fermob eine Farbexpertise und bietet stets **subtilere Farbtöne**, die es erlauben, mit Nuancen zu spielen und eine ganz persönliche Palette zusammenzustellen. **22 einzigartige Farben**, 22 Möglichkeiten, Möbel voller Glück zu gestalten, 22 Abstufungen bei der Intensität, 22 Nuancen voller Leichtigkeit... Für **unendlich viele Kombinationsmöglichkeiten**, die Ihrer Terrasse ihre einzigartige Ausstrahlung verleihen.

Jedes Jahr werden ein oder zwei neue Farbtöne in die Farbkarte aufgenommen.

All unsere Farben erfüllen die hohen Anforderungen der **Outdoornutzung**. Intensive Tests werden vor der Einführung jeder Farbe durchgeführt, um ihre Eigenschaften zu garantieren:

- **Beständigkeit der Pigmente**
- **Feuchtigkeitsbeständigkeit**
- **UV-Beständigkeit**
- **Kratzfestigkeit**



EIN AUSSERORDENTLICH LEISTUNGSFÄHIGES INDUSTRIEWERKZEUG

Das Unternehmen unternimmt alles Nötige, um seine Ambitionen umzusetzen, und darf heute die **leistungsstärkste Lackieranlage weltweit auf dem Markt** ihr Eigen nennen! Der **Wechsel der Farbe** kann in nur **6 Minuten** erfolgen und sämtliche Farben der Farbkarte können innerhalb von 3 Tagen verwendet werden, so dass dieses beeindruckende industrielle Werkzeug für **Flexibilität** und **Reaktionsfähigkeit** sorgt.

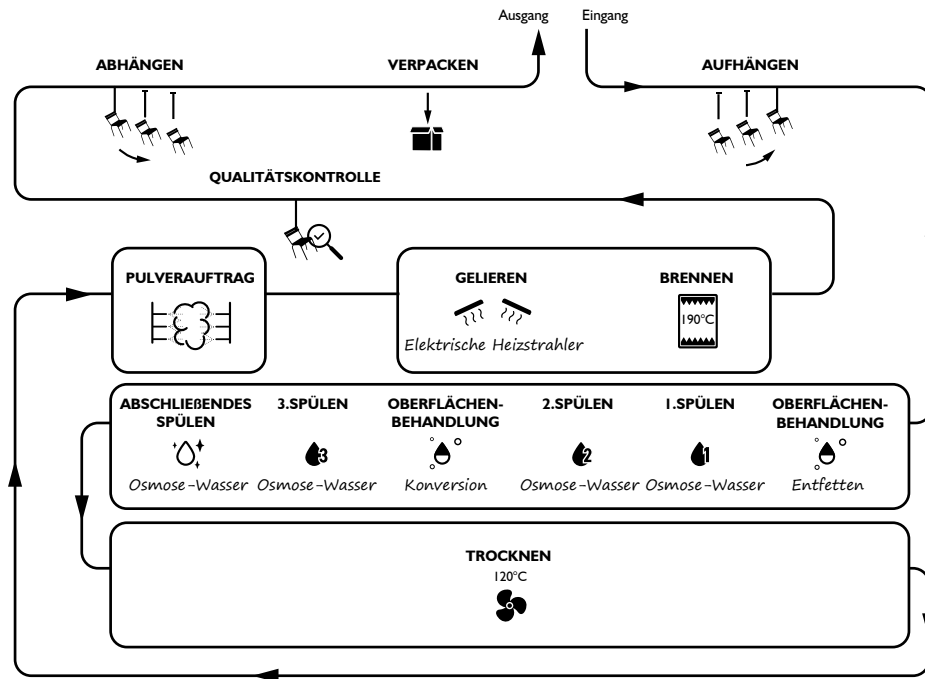

Lackieranlage am historischen Standort Thoissey



Sämtliche Produkte aus Metall von Fermob sind mit einer **Pulverlackbeschichtung aus 100 % Polyester** versehen, Sie bieten eine bessere UV-Beständigkeit als die üblicherweise eingesetzte Epoxidharz-Pulverbeschichtung. Für eine **optimale Beschichtung wird der Lack auf elektrostatische Weise auf den Möbeln aufgebracht** und anschließend bei sehr hoher Temperatur im Ofen gebrannt.

Um den Korrosionsschutz zu verbessern, **behandeln wir die Oberflächen standardmäßig bzw. optional vor der Lackierung** (Verzinkung, galvanische Verzinkung, elektrolytische Beschichtung).



Elektroverzinkung: Schutz eines Objekts durch Auftragen einer Zinkschicht mittels Elektrolyse (elektrische Energie).

Galvanisierung: Verfahren zum Schutz von Eisen, bei der das Werkstück in ein Bad aus geschmolzenem Zink getaucht wird.

Kataphorese: Oberflächenbehandlung aus der Automobilindustrie. Lackauftrag (Grundierung) durch Elektrophorese, bei der das Teil in ein Bad aus wasserlöslichem Lack getaucht wird. Die Kataphorese stellt eine Extra-Hochschutzbehandlung dar, durch die eine intensive Nutzung oder eine Verwendung in sehr feuchter Umgebung möglich wird.

Elektrostatik: Diese Lackiertechnik ist umweltfreundlich, denn sie ermöglicht, Pulverlack anstelle von lösungsmittelhaltigen Lacken einzusetzen. Pulverlack wird dank der elektrostatischen Kraft vom Metall angezogen, so dass eine perfekte Deckung erreicht wird. Anschließend wird sie in einem Brennvorgang auf dem Möbel fixiert.

METALL, DAS IDEENMATERIAL

Für seine Möbel **setzt Fermob auf Metall** (zu über 98 % recycelbar), **ein wundervolles „Material voller Ideen“** wie Gustave Eiffel, dessen gerne sagte, weil er von dessen Flexibilität so begeistert war. Wir nutzen ausschließlich **Stahl oder Aluminium** **erstklassiger Qualität**.



STAHL

- Das ursprüngliche Know-how von FERMOB
- Stabilität und Haltbarkeit
- Ermöglicht Finesse im Design



ALUMINIUM

- Gut zu verarbeiten
- Leicht
- Einfach zu schweißen



Kaltgewalzter Stahl: Der Stahl wird durch eine Walzeneinheit geführt, die das Material formt (z.B. zu Blech für Tischplatten). Fermob setzt dafür hauptsächlich die Kaltwalztechnik ein, die dem Stahl eine gute Widerstandsfähigkeit, gleichmäßige und sehr präzise Dicke sowie eine gute Haftfähigkeit des Lacks verleiht.

Der effiziente Schutz vor Korrosion steht bei der Entwicklung eines neuen Produkts im Zentrum der Aufmerksamkeit der Designer und Techniker. Es ist dabei essentiell, Lösungen für Bereiche zu finden, die besonders korrosionsanfällig sind, da sie nicht geschützt oder nicht behandelt sind.

Hier einige Beispiele für besonders korrosionsanfällige Bereiche:

- Einfassungselemente wie Rohre
- Zwischenräume
- Bereiche mit Rohren
- Bereiche, in denen Reibung auftritt, beispielsweise bei Klappmechaniken
- Heizpunkte, deren Eigenschaften sich beim Laserschnitt verändern, oder Schweißstellen

Fermob-Möbel werden in den firmeneigenen Laboren intensiven Prüfungen gemäß den **allgemeinen Normen für Sicherheit** (NF EN 581-1), **Stabilität** (NF EN 1022) und **mechanische Sicherheit für den kollektiven Gebrauch** (NF EN 581-2, NF EN 581-3) unterzogen und sind mit einer speziellen Antikorrosionsbehandlung für die Nutzung im Außenbereich ausgeführt.

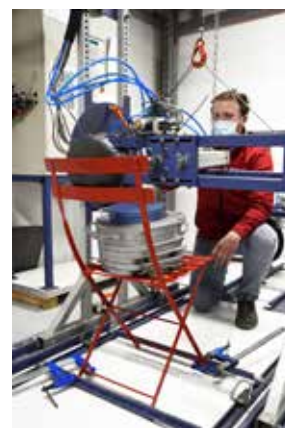
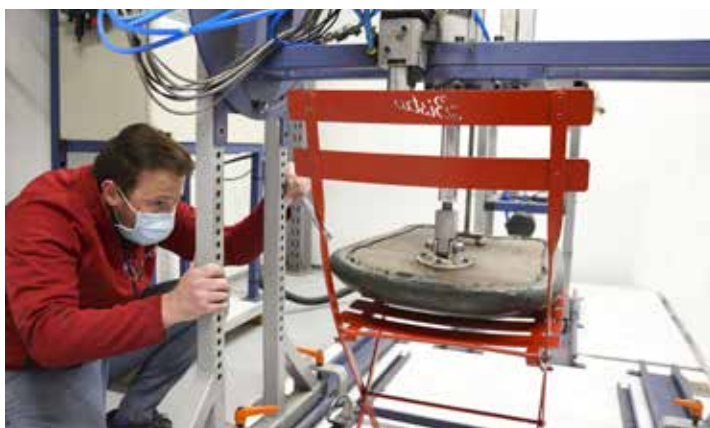



KORROSIONSSCHUTZINDEX

Fermob führt die Angabe eines **Korrosionsschutzindex (IPAC)** für jedes einzelne Metallmöbel ein. Diese Angabe hilft bei der Einschätzung der Wirksamkeit des Korrosionsschutzes, der sich aus einer Kombination von 3 Faktoren zusammensetzt: **Produktgestaltung + Material + Oberflächenbehandlung**.



Die Oberflächen sämtlicher für die Outdoornutzung vorgesehenen Möbel von Fermob werden durchgehend behandelt und mit einem besonders leistungsfähigen, für die Nutzung im Freien geeigneten Lack versehen, um die hohen Anforderungen an den Korrosionsschutz zu erfüllen.

So **bieten die Möbel von Fermob auf einer Skala von 1 bis 10 einen Korrosionsschutzindex von mindestens 6**.



Alle Produkte mit diesem Logo können optional mit einer zusätzlichen Korrosionsschutzbehandlung versehen werden (auf Anfrage bei unserer Vertriebsabteilung).

Die 1. Ziffer steht für den Grundwert, **die 2. Ziffer oben rechts gibt den Korrosionsschutzindex nach der zusätzlichen Behandlung an**. Je nach Produkt und Gestaltung kann die Verbesserung des Korrosionsschutzindex unterschiedlich ausfallen.



MULTIMATERIAL-PRODUKTE

Metall kann mit anderen Materialien wie **dem Technischen Outdoor-Gewebe** (mit PVC beschichtetes Polyester), **Geflecht** (gewebtem Polymer), **Outdoor-Geweben**, die gemeinsam mit den anspruchsvollsten und bekanntesten Lieferanten entwickelt wurden, oder **Teakholz** kombiniert werden.



TOG

Technisches Outdoor-Gewebe



OUTDOOR-GEWEBE



GEFLECHT

Gewebtes Polymer



TEAKHOLZ



TECHNISCHES OUTDOOR-GEWEBE (DUO ODER STEREO)

Bei den **Technischen Outdoorgeweben** (TOG) der Fermob-Produkte handelt es sich um ein Batyline®-Gewebe von Serge Ferrari, dem international führenden französischen Unternehmen. Sie bestehen aus **100 % extrem haltbaren Polyesterfäden mit Schutzmantel aus garnefarbter PVC-Beschichtung** für:

- ein haltbares, reißfestes Produkt (hält einer Last von 4 t/m² stand),
- eine Sitzfläche, die sich nicht verformt (das Gewebe kehrt nach Benutzung wieder in die Ausgangsform zurück),
- zeitloses Design.

Die 4 Phasen des **Herstellungsprozesses** werden **intern beim Hersteller** gesichert:

- Herstellung des Polyesterfadens (Kerngarn)
- Extrusion des PVC-Fadens (Mantel)
- Weben des Stoffs
- Thermische Fixierung

Batyline® ist das **leistungstärkste Outdoorgewebe auf dem Markt**. Das Gewebe Stéréo wurde **exklusiv für Fermob** entwickelt.

Batyline® bietet **zahlreiche Vorteile für den Einsatz im Außenbereich**:

- UV-beständig (längere Haltbarkeit der Farben),
- bleibt kühl,
- saugt kein Wasser auf,
- schimmelbeständig und fleckabweisend,
- hypoallergen
- weiche und komfortable Sitzfläche, die sich nicht verformt,
- einfache Pflege mit Wasser und Seife.

Serge Ferrari



Batyline® DUO
(Kaktus)



Batyline® STEREO
(Rosmarin)

100% OUTDOOR-MÖBELSTOFF

Für die Polstermöbel, (und einige Accessoires) wird **Sunbrella®-Gewebe von Dickson** verwendet, dem **weltweit führenden französischen Hersteller von Outdoor-Stoffen**. Die Sunbrella®-Stoffe aus **100% durchgefärbtem Acryl** sind für den Einsatz im Freien konzipiert.

WAS IST EIN GUTES OUTDOOR-GEWEBE ?

- Ein Gewebe mit **technischen Eigenschaften, die ihm besondere Haltbarkeit ohne Beeinträchtigung bei der Outdoornutzung verleihen**: Farbechtheit bei UV-Einstrahlung, wasserabweisend und schmutzabweisend, schimmelbeständig, etc.
- Ein leicht zu pflegendes Gewebe (abnehmbar, maschinenwaschbar, etc.).



Farbechtheit
bei Sonneneinstrahlung



Wasser-
abweisende
Behandlung



Atmungsaktiv:
schnell trocknend



Schmutz-
abweisende
Behandlung



Reißfest und
abriebfest



Abnehmbar

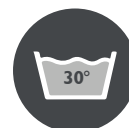

Maschinenwaschbar



Abrieb: Verschleiß durch Reibung.

Wasserabweisend: Eigenschaft oder Behandlung eines Materials, das Wasser nicht sofort eindringen lässt. Die Wassertropfen perlen an der Oberfläche ab. Achtung: Wird das Wasser nicht zügig entfernt, tritt es in die Faser ein (≠ wasserdicht)

GEFLECHT - GEWEBTES POLYMER

Die Sitzmöbel der Kollektionen Croisette und Sixties bestehen aus einem Polymergeflecht auf einer Aluminiumstruktur. Die Polymerfäden werden auf **traditionelle Weise** von **Hand geflochten**. Jedes Produkt entsteht in 8 bis 19 Stunden Handarbeit und ist damit einzigartig.

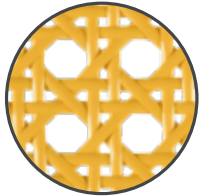

Croisette

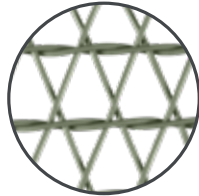

Sixties



Die Kollektion **Croisette** erfindet das **traditionelle Rohrgeflecht** mit dem **flachen, texturierten Faden neu**.

Die Kollektion **Sixties** hebt sich durch ihren **Retroeffekt und den grafischen Look** ab. Die Sitzflächen sind aus einem **runden Faden vom Typ „Scoubidou“** geflochten.

TEAKHOLZ-EXPERTISE DER FERMOB-GRUPPE

Fermob setzt bei Teakholz auf die Expertise von Vlaemynck, die zur Fermob-Gruppe gehört. Fermob bezieht sein Holz bei demselben Lieferanten.

Teak ist ein außergewöhnliches Holz, das im Schiffsbau eingesetzt wird, da es dank seines Oleoresingehalts auf natürliche Weise geschützt ist: unverrottbar, beständig gegen die Einwirkungen von Insekten, Zeit und Wetter. **Es ist das bevorzugte Holz für die Außengestaltung**, da es keine Pflege benötigt, um seine technischen Eigenschaften zu bewahren: Robustheit, Langlebigkeit und Nutzungsfreundlichkeit.

Das von uns verwendete Teak stammt bereits seit 30 Jahren aus demselben Werk und wird ausschließlich in legalen tropischen Plantagen gewonnen, die **Arten- und Umweltschutz gewährleisten**.

Das bei Fermob verwendete Teak ist:

- naturbelassen: **nicht behandelt und nicht geölt**. Im Verlauf eines Jahres vergraut es und seine Patina verstärkt das authentische Aussehen und die zeitgenössische Ausstrahlung. Es benötigt keine Pflege.
- Klasse C: Es enthält natürliche Aststellen und andere **natürlich vorkommende Muster, die für ein ungleichmäßiges Aussehen sorgen**.

Teak spiegelt die Arbeit von Fermob im Bereich Materialien wider und verleiht den Möbeln eine **warme Ausstrahlung und Komfort**, da das Holz selbst kühl bleibt.



BLEIB IM GEDÄCHTNIS

NICHT IN DER NATUR !

Fermob-Möbel sind für das Leben im Freien konzipiert. Sie werden deshalb mit umweltfreundlichen Materialien und Verfahren hergestellt. Der Umweltgedanke steht seit jeher im Mittelpunkt des Designs und der ästhetischen Qualität der Fermob-Produkte. **Sie sind leicht und widerstandsfähig und tragen so dazu bei, Material und Abfall zu sparen sowie Transportwege zu begrenzen.**

ÖKODESIGN

METALL, EINE UMWELTFREUNDLICHE WAHL

Weltweit werden nahezu 98% des Eisens und Aluminiums recycelt. Deshalb kann Fermob garantieren, dass seine **Möbel recyclingfähig** sind und **tatsächlich recycelt** werden.

ÖKOLOGISCHE FARBEN, DIE UMWELT UND GESUNDHEIT SCHÜTZEN

Die von Fermob verwendeten Pulverlacke sind **lösungsmittelfrei, zu 100 % recyclingfähig und wiederverwertbar**. Sie werden in **einer emissionsfreien Anlage** in mehreren aufeinander folgenden Schichten aufgetragen und gewährleisten perfekten Schutz für die Outdoornutzung.



Kein Schmutzwasser
dank der Entwicklungen im Bereich der aufeinander folgenden Tauchbäder zum Auftragen der Oberflächenbeschichtung



Keine Energieverluste
Die Hitze der Öfen wird für die Beheizung der Becken für die Metallbearbeitung verwendet !



Kein Pulverausstoß
Pulverlack aus 100 % Polyester ohne Lösungsmittel, der ohne Einsatz von Wasser in einem geschlossenen Kreislauf aufgetragen wird. So wird nicht haftendes Pulver abgesaugt und wiederverwendet.

Die Einstufung dieses Industriewerkzeugs **als klassifizierte Anlage für den Umweltschutz** (ICPE) bringt Verpflichtungen und eine Verantwortung mit sich, die **dem Wunsch Fermobs nach Umweltfreundlichkeit entsprechen**. Ein Engagement, das sich auch in der Teilnahme an einem RSDE-Programm (Recherche de Substances dangereuses dans l'Eau/Untersuchung auf gefährliche Stoffe im Wasser) widerspiegelt.

REDUZIERUNG DER UMWELTBELASTUNG DURCH STÄNDIGE VERBESSERUNG

Die Optimierung des Energieverbrauchs bleibt auch weiterhin eines der Hauptanliegen von Fermob und zeigt sich regelmäßig in konkreten Verbesserungen :

- **Senkung der Temperatur** unserer Lackieröfen (-10 °C innerhalb von 25 Jahren),
- Einrichtung eines Härtingsofens mit **reduziertem Energieverbrauch** (-10 %),
- Investition in eine neue **Lackieranlage**, mit der jährlich 8 Tonnen Pulver eingespart werden können,
- **Reduzierung unseres Wasserverbrauchs** (-30 % innerhalb von 5 Jahren),
- **Reduzierung unseres Stromverbrauchs** durch **LED-Beleuchtung** (-5 % innerhalb von 5 Jahren).

RECYCELBARE UND RECYCELTE VERPACKUNGEN

Fermob ist seit vielen Jahren Mitglied von CITEO, unserer Umweltschutzorganisation zur Sammlung und Sortierung von Verpackungen.

Fermob verwandelt seine Alltagsprodukte in neue Ressourcen und setzt auf eine passende Verpackung: umweltfreundlich gestaltet und mit einem Minimum an Rohstoffen hergestellt.



Gemäß dem Kreislaufwirtschaftsgesetz vom 10. Februar 2020 (AGEC-Gesetz) bringen wir auf den Etiketten unserer Verpackungen das TRIMAN-Logo, das den Verbraucher darauf hinweist, dass das Möbelstück, seine Verpackung und sein Beipackzettel die Sortierregeln einhalten müssen. Neben dem TRIMAN-Logo werden Informationen bereitgestellt, die die Sortier- bzw. Entsorgungsmodalitäten der Abfälle dieser verschiedenen Elemente erläutern.



DIE LEBENSDAUER VERLÄNGERN

Einige Bestandteile des Produkts können ausgetauscht werden, wenn sie verschlissen oder alt sind. In unserem Katalog finden Sie eine Reihe von Ersatzteilen: Schutzgleiter für Stühle und Tische, Silence-Gleiter, Kissenbezüge usw. (detaillierte Liste in unserem Preiskatalog).

DIE ENTSORGUNG VERWALTEN

Fermob ist seit 2013 Mitglied der Umweltorganisation Ecomaison, die sich um die Sammlung und Verwertung von Gebrauchtmöbeln kümmert, um ihnen ein zweites Leben zu schenken oder sie dem Recycling zuzuführen.



Die Aufgabe von Ecomaison besteht darin, die Sammlung und Sortierung von Altmöbeln zu organisieren und die von den Behörden festgelegten Recycling- und Verwertungsziele zu erreichen. Fermob beteiligt sich an diesem Ansatz durch:

- Eine innovative Strategie, seine Produkte umweltfreundlich zu gestalten.
- Information und Sensibilisierung der Verbraucher über die Verwendung des Öko-Beitrags.
- Förderung von Spenden und Wiederverwendung in Zusammenarbeit mit Akteuren der Sozial- und Solidarwirtschaft

MIT RE-PAINT

SCHENKEN SIE IHREN MÖBELN EIN NEUES LEBEN



Sie haben zu Hause ein Fermob-Möbel, an das viele Erinnerungen geknüpft sind und das Ihnen lieb und teuer ist. Im Laufe der Jahre kann die Farbe eines Fermob-Möbels, das uns viel bedeutet, aus der Mode kommen oder Alterungsspuren aufweisen.

UM IHREM FERMOB-MÖBEL EIN NEUES LEBEN ZU SCHENKEN UND ES IN NEUEM GLANZ ERSTRAHLEN ZU LASSEN, GIBT ES JETZT EINE INNOVATIVE LÖSUNG!

Fermob arbeitet mit seinem Lack-Lieferanten und historischen Partner Axalta zusammen, um Ihnen eine einmalige Lösung für die Lackerneuerung Ihrer Fermob-Möbel dank eines gelabelten Netzwerks an Re-Paint-Fachleuten für die Pulverbeschichtung anzubieten. **Dieses Angebot ist aktuell nur in Frankreich erhältlich.**

Exklusive Partnerschaft mit: 

SO FUNKTIONIERT'S

1. Ich wähle online auf der Website <https://re-paint.com/renovation-fermob> einen Fachmann für die Lackerneuerung in meiner Nähe aus.
2. Fermob prüft die Echtheit des Möbelstücks und leitet die Anfrage an den Re-Paint Fachmann weiter, der anschließend die Machbarkeit der Lackerneuerung validiert und einen Kostenvoranschlag erstellt.
3. Nachdem der Kostenvoranschlag validiert wurde, bringe ich mein Möbelstück zum Re-Paint Fachmann.
4. Der Re-Paint Fachmann führt die Lackerneuerung meines Möbelstücks durch.
5. Das Ergebnis ist ordentlich und dauerhaft!

KENNZAHLEN

- Über 160 Fermob-Produkte sind für dieses Angebot qualifiziert
- Eine Auswahl von 15 exklusiven Fermob-Farben
- Ein Netz von rund vierzig Fachleuten in Frankreich im Umkreis von 80 km von meinem Zuhause.

Schutz der Umwelt FERMOB ERHÖHT SEIN ENGAGEMENT!

Seit seiner Gründung liegen Fermob der Schutz der Umwelt am Herzen und der Wunsch, nachhaltige Produkte zu schaffen: Lösemittel- und wasserfreie Lacke, Möbel, die aufgrund ihrer Materialien recycelbar sind, eine Lackierkette ohne Ausschuss, Wärmerückgewinnung, ergonomische Arbeitsplätze usw. Der gesamte Herstellungsprozess erfüllt somit höchste Qualitätsansprüche.

Heute geht Fermob noch einen Schritt weiter und baut sein Engagement für die Umwelt durch ein lokales Angebot für die Lackerneuerung mit Re-paint aus. Neben der Verlängerung der Lebensdauer Ihrer Fermob-Möbel senkt diese Lösung den Transportbedarf und verbessert so die CO₂-Bilanz. Dieses erklärte und engagierte Ziel ist die perfekte Antwort auf die Herausforderungen der sozialen Verantwortung und der Entwicklung unserer Lebensgewohnheiten.

DIE FERMOB-GARANTIE

DIE EUROPA-GARANTIE FÜR MÖBEL

Bei der Gestaltung unserer Produkte legen wir größten Wert auf folgende 3 Hauptmerkmale:

- Gewährleistung der Funktion, für die sie entwickelt wurde, über eine möglichst lange Zeit,
- Voraussehen des Alterungsprozesses,
- Anpassung der Gestaltung an die Nutzung durch den Kunden.

Als Hersteller stehen wir in der Verantwortung, unsere Produkte so zu entwickeln, dass sie den verschiedenen Einsätzen unserer Kunden perfekt entsprechen.

Weil Fermob stets ein offenes Ohr für die Erwartungen unserer Kunden hat, wurde die Garantiecharta weiterentwickelt. Wir haben auf Grundlage von Daten aus unserem Testlabor sowie dem Feedback unserer Kunden ausgiebige Entwicklungsarbeit geleistet.

Die Sorgfalt, die wir der Qualität unserer Materialien und der Bearbeitung unserer Produkte widmen, ermöglicht uns heute, erweiterte Garantieleistungen auf 2 Ebenen zu bieten: eine für sämtliche Möbel auf **5 Jahre verlängerte Funktionsgarantie** sowie eine **2-jährige Alterungsgarantie**, wenn das Produkt gemäß den Empfehlungen der Marke genutzt wird.



FUNKTIONS-
GARANTIE
5 JAHRE



ALTERUNGS-
GARANTIE
2 JAHRE

Für jedes Produkt spricht Fermob eine Nutzungsempfehlung aus, die Information befindet sich im Technischen Heft. Diese Empfehlung ermöglicht, die Erwartungen Ihrer Kunden einfacher zu erfüllen und ein Garantieniveau zu gewährleisten:

1. **Privathaushalt:** Produkte, vorgesehen für den Einsatz bei Privatkunden ohne öffentlichen Zugang wie Gärten, Wintergärten, Terrassen, Balkone.
2. **Öffentliche Nutzung:** Produkte, vorgesehen für die Nutzung im professionellen Bereich an überwachten, für die Öffentlichkeit zugänglichen Orten wie Restaurants, Freibädern, Stränden sowie Freizeitbereichen.
3. **Intensive öffentliche Nutzung:** Mobiles, nicht am Boden befestigtes Produkt für die Nutzung im professionellen Bereich an für die Öffentlichkeit frei zugänglichen Orten, wie Autobahnrastplätze, Parks und öffentliche Plätze, die zu jeder Tageszeit zugänglich sind.



• 5 JAHRE FUNKTIONSGARANTIE

Fermob bietet auf seine Produkte eine Garantie von 5 Jahren, wenn sie während dieser Zeit entsprechend der vorgesehenen Nutzung eingesetzt werden. Sie deckt sämtliche Probleme ab, die hinsichtlich der Funktionalität des Produkts auftreten können, z.B. an den Schweißverbindungen, den Befestigungen, Nieten oder bei den Faltvorgängen.

Falls ein Produkt nicht gemäß der von der Marke empfohlenen Nutzung verwendet wird, beträgt die Funktionsgarantie 2 Jahre.

• 2 JAHRE ALTERUNGSGARANTIE

Die Alterung eines Produkts ist vor allem von der Pflege, die der Kunde dem Produkt zukommen lässt, abhängig. Bitte lesen Sie sorgfältig die Garantieausschlüsse, um die Nutzer auf die Pflege der gekauften Produkte hinzuweisen.

Die Alterungsgarantie deckt sämtlichen vorzeitigen und anormalen Verschleiß der verwendeten Materialien ab.

Die zweijährige Alterungsgarantie von Fermob findet ausschließlich auf dem europäischen Kontinent, außer Russland, Anwendung. Für alle anderen Länder gilt eine Garantie von 2 Jahren für Möbel aus Aluminium und von 1 Jahr für Möbel aus Stahl.

VON DER ALTERUNGSGARANTIE UND DER FUNKTIONSGARANTIE AUSGESCHLOSSEN:

- Veränderte, umgebaute oder modifizierte Möbel.
- Nicht gemäß den Empfehlungen von Fermob verwendete Möbel.
- Abnutzungen aufgrund von mangelnder Pflege oder Nichteinhaltung der dem Kunden übermittelten Hinweise und Empfehlungen für Empfang, Montage, Gebrauch, Pflege und Lagerung.
- Ränder oder Flecken, die beim Auspacken nicht vermerkt wurden (dazu gehören ebenfalls Flecken, die sich durch die Kombination von Feuchtigkeitssammlung + Wärme gebildet haben).
- Natürlicher Verschleiß und Ausbleichung der genutzten Materialien.
- Roststellen an Kratzern oder Lackabsplitterung durch Gebrauch, der sich nicht durch normale Reinigung und Pflege entfernen lässt.
- Kleinere Roststellen unter der Tischplatte, den Sitzen oder Standfüßen. Dieser Rost ist eine natürliche Erscheinung des verwendeten Materials (Eisen) und mithilfe von entsprechenden Pflegemitteln entfernbar, die Fermob dem Kunden bereitstellt.
- Korrosion der Edelstahlteile durch eine Nutzung in chlorhaltiger und geschlossener Umgebung.
- Korrosion von Stahlmöbeln (auch Edelstahl) durch Gebrauch in Meeresnähe.
- Veränderung des Holzes aufgrund der Alterung. Holz ist ein lebendiges Material, weshalb sein Aussehen sich mit der Zeit verändert.
- Die Unregelmäßigkeiten im Leder sind ein Zeichen seiner Authentizität.
- Die optischen Veränderungen des Leders sind der Patina und dem Alterungsprozess geschuldet. Leder ist ein natürliches und lebendiges Material, dessen Oberflächenbeschaffenheit sich im Laufe der Zeit ändert.

Diese Garantie beschränkt sich auf die Rückerstattung des Kaufpreises (unter Vorbehalt eines Abschlags für die Nutzung) oder den Austausch des Produkts und erfolgt ausschließlich auf Vorlage des Einkaufsbelegs (Kassenbon oder Rechnung).

EUROPÄISCHE LEUCHTEN-GARANTIE

Sie unterliegen den gesetzlichen Garantien, die in Europa gelten. Sie entsprechen den europäischen Normen und Zertifizierungen (z. B.: NF EN 62262).

SIND AUSDRÜCKLICH VON DER LEUCHTEN-GARANTIE AUSGESCHLOSSEN:

- Veränderte oder umgebaute Leuchten.
- Leuchten, die mit nicht von der Marke gelieferten Komponenten und ohne Einhaltung der Anweisungen von Fermob repariert wurden.
- Leuchten, die nicht für den von Fermob empfohlenen Verwendungszweck eingesetzt wurden.

Die optischen Veränderungen von Holz unterliegen den gleichen Ausschlussbedingungen wie Fermob-Möbel (siehe oben).

GEBRAUCH	PRIVATHAUSHALT	ÖFFENTLICHE	INTENSIVE
GARANTIE	2 JAHRE	1 JAHR	-

DIE EUROPÄISCHE GARANTIE FÜR SONNENSCHIRME UND ACCESSOIRES

Sonnenschirme und Accessoires von Fermob (Kissen, Sitzkissen ...) stehen den Fermob-Möbeln in nichts nach: Sie wurden für eine lange Lebensdauer mit einer anspruchsvollen Auswahl von Materialien entwickelt. Ihre Garantie wird gemäß den gesetzlichen Bestimmungen in Europa gewährleistet.

- Auf Acryl- und PVC-Gewebe wird eine Garantie gegen UV-Strahlen, Abrieb, Schimmelbildung und Abriss gegeben.
- Auf Füllungen aus vernetztem Schaumstoff wird eine Garantie gegen Schimmelbildung gegeben.

SIND AUSDRÜCKLICH VON DER GARANTIE FÜR SONNENSCHIRME UND ACCESSOIRES AUSGESCHLOSSEN:

- Sonnenschirme oder Accessoires, die abgeändert, umgewandelt oder verändert wurden.

SIND AUSDRÜCKLICH VON DER GARANTIE FÜR LEUCHTEN, SONNENSCHIRME UND ACCESSOIRES AUSGESCHLOSSEN:

- Schäden, die auf mangelnde Sorgfalt oder Nichtbeachtung der Vorsichtsmaßnahmen (Beispiel: Lampe nicht öffnen) und dem Kunden erteilten Ratschläge zur Verwendung (Beispiel: Sonnenschirm bei schlechten Wetterbedingungen schließen), Pflege und Lagerung zurückzuführen sind.
- Spuren oder Flecken, die beim Auspacken nicht gemeldet wurden.
- Die natürliche Abnutzung und Verblassung der verwendeten Materialien.
- Korrosionsbildung aufgrund von Kratzern oder Abschürfungen, die durch die Nutzung entstanden sind und nicht durch normale Reinigung und Pflege beseitigt werden können.
- Die Metallteile der Leuchten, Sonnenschirme & Accessoires unterliegen den gleichen Ausschlussbedingungen wie Fermob-Möbel (siehe unten).

Die vorliegenden Garantien beschränken sich auf die Rückerstattung (vorbehaltlich eines Nutzungsabschlags) oder den Ersatz des Produkts und können nur gegen Vorlage des Kaufbelegs (Kassenbon oder Rechnung) in Anspruch genommen werden.

Für eine intensive Nutzung einer Leuchte, eines Sonnenschirms oder eines Accessoires, wenden Sie sich bitte an unsere Vertriebsabteilung, die Ihnen Ratschläge für diesen Verwendungszweck geben kann.

Für alle Länder außerhalb der Europäischen Union gilt die gesetzliche Garantie des jeweiligen Landes.

GEBRAUCH	PRIVATHAUSHALT	ÖFFENTLICHE	INTENSIVE
GARANTIE	2 JAHRE	1 JAHR	-

NEUE FARBEN



LEBKUCHEN





PESTO

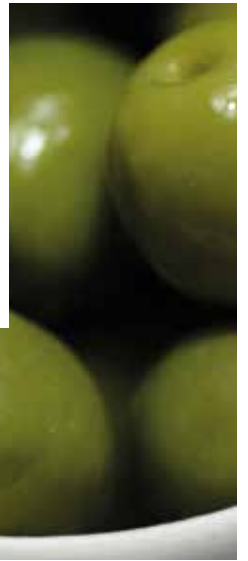

MARSHMALLOW

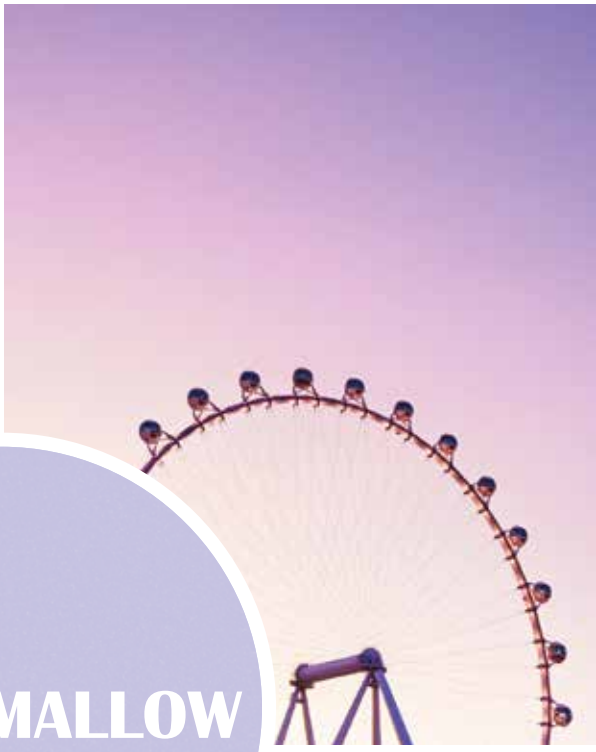

FARBKOMBINATIONEN

BERATUNG



<p>LEHMGRAU</p> <p>BAUMWOLLWEISS HONIG</p> <p>LAPILLIGRAU CAPUCINE</p>	<p>LAPILLIGRAU</p> <p>SCHWARZKIRSCHKE KAKTUS</p> <p>PESTO ZITRONENSORBET</p>	<p>GEWITTERGRAU</p> <p>LEBKUCHEN LAKRITZE</p> <p>KAKTUS LEHMGRAU</p>	<p>ANTHRAZIT</p> <p>OCKERROT LAPILLIGRAU</p> <p>LEHMGRAU ROSMARIN</p>
<p>OCKERROT</p> <p>PESTO ZITRONENSORBET</p> <p>LINDGRÜN SCHWARZKIRSCHKE</p>	<p>SCHWARZKIRSCHKE</p> <p>OCKERROT LEBKUCHEN</p> <p>HONIG PESTO</p>	<p>MUSKAT</p> <p>ZITRONENSORBET LEBKUCHEN</p> <p>LINDGRÜN OCKERROT</p>	<p>LEBKUCHEN</p> <p>MARSHMALLOW LEHMGRAU</p> <p>OPALGRÜN ROSMARIN</p>

CHILI

OCKERROT ZEDERGRÜN

MUSKAT SCHWARZKIRSCH

MOHNROT

CHILI OCKERROT

OCKERROT SCHWARZKIRSCH

CAPUCINE

ZITRONENSORBET LEBKUCHEN

GLETSCHERMINZE CHILI

HONIG

ZITRONENSORBET LEBKUCHEN

LINDGRÜN SCHWARZKIRSCH

LAKRITZE

LEHMGRAU GEWITTERGRAU

MUSKAT LAPILLIGRAU

ABYSSBLAU

ANTHRAZIT MARSHMALLOW

LEHMGRAU ACAPULCOBLAU

ACAPULCOBLAU

GLETSCHERMINZE ZEDERGRÜN

MARSHMALLOW PESTO

ZEDERGRÜN

PESTO KAKTUS

LINDGRÜN OPALGRÜN

PESTO

ZITRONENSORBET LEHMGRAU

MARSHMALLOW LINDGRÜN

LINDGRÜN

SCHWARZKIRSCH ZITRONENSORBET

OCKERROT LEBKUCHEN

KAKTUS

LINDGRÜN PESTO

CAPUCINE ROSMARIN

ROSMARIN

ACAPULCOBLAU BAUMWOLLWEISS

ABYSSBLAU LEHMGRAU

ZITRONENSORBET

GLETSCHERMINZE LEBKUCHEN

MARSHMALLOW PESTO

GLETSCHERMINZE

MARSHMALLOW LEHMGRAU

LINDGRÜN ZEDERGRÜN

OPALGRÜN

BAUMWOLLWEISS ABYSSBLAU

GLETSCHERMINZE ACAPULCOBLAU

MARSHMALLOW

GLETSCHERMINZE ROSMARIN

ACAPULCOBLAU ZITRONENSORBET

WÄHLEN SIE ACCESSOIRES
FÜR IHRE SITZMÖBEL:

STAPELBARE



LUXEMBOURG®
4111
P.119



MONCEAU
4805
P.134

SONSTIGE



COCOTTE
4702
P.96



PIAPPOLO
3206
P.149



COLOR MIX SITZKISSEN
41 X 38 CM
P.188

STÜHLE

STAPELBARE



1900
2201
P.36



ANGE
2008
P.46



CADIZ
8701
P.88



FACTO
2501
P.22



KINTBURY
5810
P.111



LORETTE
5711
P.114



LOUVRE
0801
P.118



LUXEMBOURG®
4101
P.119



LUXEMBOURG® STAHL
4121
P.131



MONTMARTRE
4601
P.138



OPÉRA+
0911
P.141



SIXTIES
1702
P.159



STRIPE
3260
P.165



STUDIE
6911
P.166



STUDIE
6921
P.167



SURPRISING
1225
P.168



SURPRISING TEAK
1241
P.168

KLAPPMÖBEL



BISTRO METALL
0101
P.77



BISTRO DIENER
0105
P.78



BISTRO KLASSISCH
5001
P.78



BISTRO DURAFLO®
6301
P.78



BISTRO NATUREL
5107
P.79



BISTRO LEDER
0102
P.79



DUNE PREMIUM
1201
P.103



LA MÔME
3701
P.112



LATITUDE
4911
P.113



PLEIN AIR
8301
P.151

SONSTIGE



BELLEVIE
8402
P.55



SIXTIES
1701
P.159



SACKKARRE
P.251



KARREN FÜR STÜHLE
P.251



SCHUTZHÜLLE
P.251

STAPELBARE



1900
2202
P.36



AIRLOOP
73 12
P.41



CADIZ
8702
P.88



KATE
7302
P.110



LORETTE
5712
P.114



LOUVRE
0802
P.118



LUXEMBOURG®
4102
P.119



LUXEMBOURG® STAHL
4122
P.131



MONCEAU BRIDGE
4803
P.134



MONCEAU SESSEL
4802
P.134



MONTMARTRE
4602
P.138



OPÉRA+
0912
P.141



RYTHMIC
4402
P.157



STUDIE
6912
P.166



STUDIE CHÉNE
6922
P.167

NEW

KLAPPMÖBEL



DUNE PREMIUM
1202
P.103



PLEIN AIR
8303
P.151

SONSTIGE



BELLEVIE
8405
P.55

WÄHLEN SIE ACCESSOIRES FÜR IHRE SITZMÖBEL:



BASICS / COLOR MIX
SITZKISSEN RUND
P.183/188



BASICS
SITZKISSEN
P.183

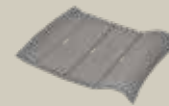

BASICS SITZKISSEN
SKIN
P.184



COLOR MIX SITZKISSEN
41 X 38
P.188

BÄNKE

2/3-SITZER



1900
2204
P.38



CROISSETTE
1805
P.100



BISTRO
0104
P.77



LORETTE
5714
P.116



LUXEMBOURG®
4114
P.120

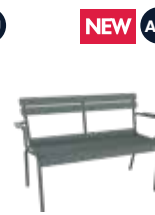

LUXEMBOURG®
4116
P.128



LUXEMBOURG®
4115
P.120



MONCEAU
4810
P.135



ORIGAMI
1015
P.146



SIXTIES
1705
P.160



SOMERSET
3237
P.163

3 SITZER & MEHR



BELLEVIE
8410
P.56



BELLEVIE DOSSIER
8415
P.56



BELLEVIE PREMIUM
8418
P.75

BÄNKE

3 SITZER & MEHR



CHARIVARI 1025 P.95	CROISSETTE 1806 P.100	LOUISIANE 1000 P.117	LOUISIANE 1001 P.117	LUXEMBOURG® 4110 P.120	MONCEAU 4811 P.135
----------------------------------	------------------------------------	-----------------------------------	-----------------------------------	-------------------------------------	---------------------------------

WÄHLEN SIE ACCESSOIRES FÜR IHRE KLEINEN UND GROSSEN BÄNKE :



BOUQUET SAUVAGE KISSEN P.186	COLOR MIX KISSEN P.192	COLOR MIX KISSEN P.190	ÉVASION KISSEN P.194	LORETTE KISSEN P.198	TRÈFLE KISSEN P.200
---	-------------------------------------	-------------------------------------	-----------------------------------	-----------------------------------	----------------------------------

LOUNGEMÖBEL

STAPELBARE



ALIZÉ 8907 P.45	CADIZ 8704 P.88	CROISSETTE 1804 P.100	LUXEMBOURG® 4211 P.126	LUXEMBOURG® 4212 P.126	LUXEMBOURG® 4104 P.128	LUXEMBOURG® STAHL 4124 P.131
------------------------------	------------------------------	------------------------------------	-------------------------------------	-------------------------------------	-------------------------------------	---



LUXEMBOURG® 4105 P.128	MONCEAU 4804 P.137	1900 2205 P.37	LORETTE 5713 P.116	SIXTIES 1704 P.159	SURPRISING 1217 P.169	SURPRISING TEAK 1244 P.169
-------------------------------------	---------------------------------	-----------------------------	---------------------------------	---------------------------------	------------------------------------	---



SURPRISING LEDER 1260 P.171	LUXEMBOURG® 4166 P.126	MONCEAU 4806 P.137	SIXTIES 1706 P.159	SURPRISING 1228 P.170	ALIZÉ 8918 P.45	LUXEMBOURG® 4160 P.130
--	-------------------------------------	---------------------------------	---------------------------------	------------------------------------	------------------------------	-------------------------------------



MONCEAU 4840 P.137	SURPRISING 1218 P.169	SURPRISING TEAK 1245 P.169	SURPRISING LEDER 1261 P.171
---------------------------------	------------------------------------	---	--

WÄHLEN SIE ACCESSOIRES FÜR IHRE LOUNGE-SITZMÖBEL :



BASICS KISSEN 96 X 47 CM P.183	COLOR MIX SITZKISSEN P.190
---	---

POLSTERMÖBEL



BELLEVIE
8490
P.61

BELLEVIE
8494
P.61

BELLEVIE
8440
P.61

BELLEVIE
8445
P.61

BELLEVIE
8480
P.62

BELLEVIE
8525
P.62

BELLEVIE
8530
P.62



SOMERSET
3232
P.163

SOMERSET
3235
P.163

MODULARE MÖBEL



BELLEVIE
8510
P.65

BELLEVIE
8520
P.65

BELLEVIE
8512
P.64

BELLEVIE
8522
P.64

BELLEVIE
8511
P.64

BELLEVIE
8521
P.64

BELLEVIE
8540
P.65

BELLEVIE
8524
P.66

BELLEVIE
8523
P.65

BELLEVIE
8409
P.66

BELLEVIE
8452
P.66

BELLEVIE 1A/1B
8580 / 8581
P.68

BELLEVIE 2
8588XXYY
P.68

BELLEVIE 3A/3B
8586XXYY / 8587XXYY
P.69

ZUSAMMENSETZUNGEN

WÄHLEN SIE ACCESSOIRES FÜR IHRE LOUNGE-POLSTERMÖBEL :

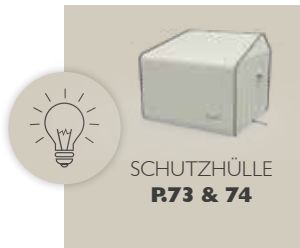

SCHUTZHÜLLE
P.73 & 74



NEW
BOUQUET SAUVAGE
KISSEN
P.186

NEW
COLOR MIX
KISSEN
P.192

ÉVASION
KISSEN
P.194

LORETTE
KISSEN
P.198

TRÈFLE
KISSEN
P.200

NIEDRIGE TISCHE



1900
2233
P.38

ALIZÉ
8960
P.45

ALIZÉ
8961
P.45

BEBOP
5627
P.50

BEBOP
5610
P.50

BEBOP
5613
P.50

BEBOP
5616
P.50

BEBOP
5622
P.48

BEBOP
5626
P.48

NEW
BEBOP
5628
P.48

BELLEVIE
8450
P.71

NEW
BELLEVIE
8453
P.71

COCOTTE
4703
P.96

COCOTTE
4720
P.96

CROISSETTE
1820
P.100

LOUNGEMÖBEL



LORETTE
5740
P.116

LUXEMBOURG®
4161
P.130

LUXEMBOURG®
4168
P.130

LUXEMBOURG®
4169
P.130

MONCEAU
4841
P.137

OULALA
9009
P.144

SALSA
3271
P.158

SIXTIES
1721
P.160



ULTRASOFA
6250
P.173

TISCHE LOUNGE
BEREICH



BELLEVIE
8459
P.71



BELLEVIE
8457
P.71

ACCESSORISE DINING AND LOUNGE TABLES:

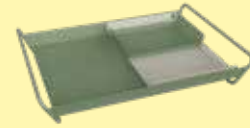

ALTO
TABLETT
P.182

BEISTELLTISCHE



ALFRED
3240
P.42



GUINGUETTE
1061 & 1062
P.108



LUXEMBOURG®
4164
P.120



MONTMARTRE
1060
P.138



QUIBERON
3210
P.152



SALSA
3270
P.158

SONNENLIEGEN

STAPELBARE



ALIZÉ
8906
P.43



ALIZÉ XS
8911
P.44

KLAPPMÖBEL



BISTRO
1601
P.80



DUNE
1308
P.102

SONSTIGE



BELLEVIE
8502
P.72

WÄHLEN SIE ACCESSOIRES FÜR IHRE SONNENLIEGEN :



SCHUTZHÜLLE
P.251

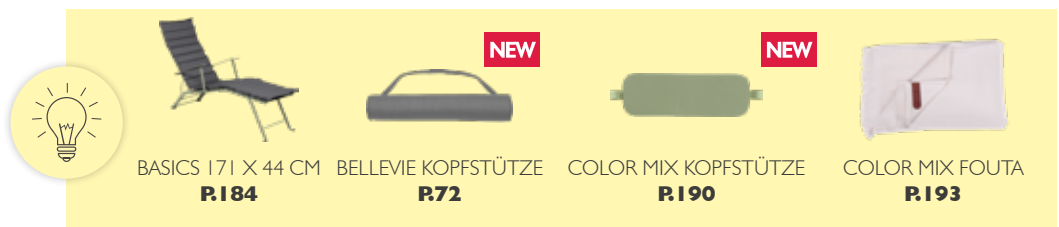

BASICS 171 X 44 CM
P.184

BELLEVIE KOPFSTÜTZE
P.72

COLOR MIX KOPFSTÜTZE
P.190

COLOR MIX FOUTA
P.193

KINDERMÖBEL

SITZMÖBEL



LUXEMBOURG®KID
4106
P.133



LUXEMBOURG®KID
4109
P.133

TISCHE



LUXEMBOURG®KID
4170
P.133



LUXEMBOURG®KID
4171
P.133

SONSTIGE



ADADA
3280
P.39

SITZMÖBEL



BELLEVIE
8403
P.59

BISTRO
5113
P.80

CADIZ
8703
P.89

CADIZ
8705
P.89

FACTO
2503
P.105

LUXEMBOURG®
4112
P.124

LUXEMBOURG®
4103
P.124



LUXEMBOURG®
4113
P.124

WÄHLEN SIE ACCESSOIRES
FÜR IHRE SITZMÖBEL:



BASICS / COLOR MIX
SITZKISSEN
P.184/190

TISCHE



BELLEVIE
8467
P.59

BELLEVIE
8464
P.59

BISTRO
0250
P.80

CALVI
8750
P.91

LUXEMBOURG®
4140
P.124

LUXEMBOURG®
4141
P.125

TISCHE

Für 2 bis 5 Personen

KLAPPMÖBEL



BISTRO
6034
P.83

BISTRO
6042
P.81

BISTRO
0244
P.81

BISTRO
0243
P.83

BISTRO
0239
P.83

BISTRO
0245
P.84

BISTRO
0233
P.84



BISTRO
0235
P.84

NEW

BISTRO
0270
P.81

BISTRO+
0212
P.85

BISTRO+
0210
P.85

FLORÉAL
0230
P.106

FLORÉAL
0234
P.106

FLORÉAL
0236
P.106



AUFKLAPPBAR

KALAHARI
3267
P.118



PÉTALE
7238
P.148



PÉTALE
7237
P.148



REST'O
8810
P.153



REST'O
8813
P.153

Für 2 bis 5 Personen

FESTSTEHENDE MÖBEL



1900
2240
R.36



AIRLOOP
7320
R.41



BELLEVIE
8428
R.56



BELLEVIE
8425
R.56



COSTA
8143
R.98



FLOWER
7110
R.106



LUXEMBOURG®
4134
R.122



LUXEMBOURG®
4142
R.122



LUXEMBOURG®
4135
R.122



MONTMARTRE
0630
R.139



OPÉRA+
0949
R.141



OPÉRA+
0948
R.141



OPÉRA+
0946
R.142

Für 6 bis 10 Personen

KLAPPMÖBEL



BISTRO
0240
R.83



BISTRO
0237
R.84



CARACTÈRE
5932
R.92



CARACTÈRE
5930
R.92



CARACTÈRE
5933
R.92



CARACTÈRE
5931
R.92



CARGO
0241
R.94



CARGO
0248
R.94



CARGO
0247
R.94



1900
2241
R.36



BELLEVIE
8420
R.57



BELLEVIE
8434
R.57



BELLEVIE PREMIUM
8432
R.75



CALVI
8753
R.91



CALVI
8744
R.91



CALVI
8740
R.91



COSTA
8160
R.98



CRAFT
1970
R.99



LORETTE
5761
R.114



LORETTE
5762
R.114



LUXEMBOURG®
4133
R.122



LUXEMBOURG®
4136
R.123



LUXEMBOURG®
4132
R.123



MONCEAU
4831
R.135



MONCEAU
4832
R.135



MONTMARTRE
0631
R.139



OPÉRA+
0950
R.142



OPÉRA+
0947
R.142

FESTSTEHENDE MÖBEL

TISCHE

Für 6 bis 10 Personen



ROMANE
2131
R.156

ROMANE
2134
R.156

NEW
SO'O
3261
R.164

AUSZIEHBAR

ALU
COSTA
8147
R.98

ALU
RIBAMBELLE
5221
R.154

II Personen & mehr



AUSZIEHBAR

BIARRITZ
2150
R.76

ALU
RIBAMBELLE XL
5222
R.154

ROMANE
2138
R.156



TROLLEY
R.251

LEG RISERS
R.251

COVERS
R.251

WÄHLEN SIE ACCESSOIRES FÜR IHRE TISCHE :



ALTO
TABLETT
R.182

BASICS
TISCHSET
R.184

IOS
STIELVASE
R.196

UNTERSETZER
BOUQUET SAUVAGE | LORETTE | TRÉFLE
R.187 - 198 - 200

ZUSÄTZE



BLUMENKÄSTEN

BASKET
3231
R.47

BASKET
3230
R.47

TERRAZZA
3251
R.172

TERRAZZA
3250
R.172

ÜBERTOPF

NEW
PICOLINO
3249
R.150

RUND UMS FEUER

NEVADO LOG HOLDER
3219
R.140

SONSTIGE

ACCROCHE COEURS
9690
R.180

ACROBATE
9693
R.181

FACE À FACE
3209
R.104

NEW
PICOLINO
3281
R.150

ALU
PASAIA SHOWER
3200
R.147

SONNENSCHIRM & STÄNDER

SHADOO
8010
R.168

BASICS
8090
R.168



ADADESK
3279
P.40 & 245



BOLDER
1050
P.86 & 246



BOLDER
1053
P.86 & 246



BOLDER
1057
P.87 & 248



BOLDER
1058
P.87 & 248



BOLDER
1047
P.87 & 248



KALAHARI
3267
P.109 & 250



LUXEMBOURG®
WORK 4143
P.132 & 250

TRAGBARE LAMPEN



APLÔ
3410
R210

BALAD
3602
R214

BALAD
3612
R214

BALAD
3622
R215

BALAD BAMBOO
365100
R218

BALAD BAMBOO
365200
R218

BALAD BAMBOO
365300
R219

ULLI
3810
R237

LAMPEN ZUM
AUFSTELLEN



APLÔ
3450
R212

MOON!
5303
R228

MOON!
5304
R228

OTO
3960
R235

HOOPIK
3510
R224

STEHLAMPEN UND
STEHLEUCHTEN

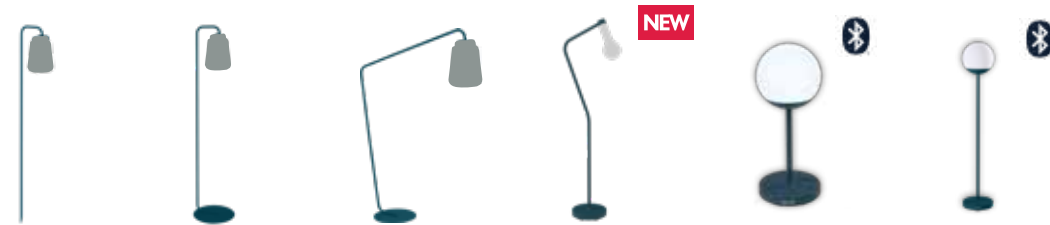

BALAD
3632
R216

BALAD
3631
R216

BALAD
3630
R216

PIED SIMPLE
3480
R212

MOON!
5320
R230

MOON!
5310
R231

WANDEUCHTEN



APLÔ
3460
R212

MOON!
5330
R232

PENDELEUCHTEN
UND LICHTKETTEN



APLÔ
3470
R212

HOOPIK
3501/3503
R222

MOON!
5350
R234

MOON!
5340
R234

LEUCHTMÖBEL



INOUI
3304
R226

Zum Einschalten Ihrer vernetzbaren Leuchten aus der Ferne

LUDO
3390
R227

APPLICATION
FERMOB LIGHTING
R221

BASKET, COCOTE, DUNE, SHADOO, ACCROCHE-COEURS, COLOR MIX & LORETTA



MÖBEL KOLLEKTION

PIKTOGRAMME

NUTZUNGSEMPFEHLUNG



IPAC



Korrosionsschutz-
index



Optionale
zusätzliche

MARKT



Spezialisierte
Großmärkte



Nur für die Benutzung
im Inneren
vorgesehenes Produkt

FARBEN



Anzahl
verfügbare Farben
für das Gewebe



Anzahl erhältliche
Farben für dieses
Produkt

PRODUKTINFORMATION



In der Entwicklung
Weitere Informationen folgen

MÖBEL DETAILANGABEN



Benutzung
Innenbereich



Zum
Montieren



Abnehm-
bares Tablett



Klappbar



Abklappbar



Stapelbar



Verstellbar



Zum
Ausziehen



Armlehne
rechts



Armlehne
links



Max. Anzahl
Gäste



Produkt mit
Leisegleitern

GEWEBE DETAILANGABEN



Wasserabweisend



Maschinenwaschbar
bei 30°C



Abnehmbar



Das Gewebe bei Flecken
oder anderen
Rückständen abbürsten

SITZHÖHEN

LOUNGE:

Sessel, Sofa und halbhoher Tisch

STANDARD:

Standard Sitz und Tisch

ERHÖHT:

Barhocker, Barstuhl, Hoher Bridge und Stehtisch

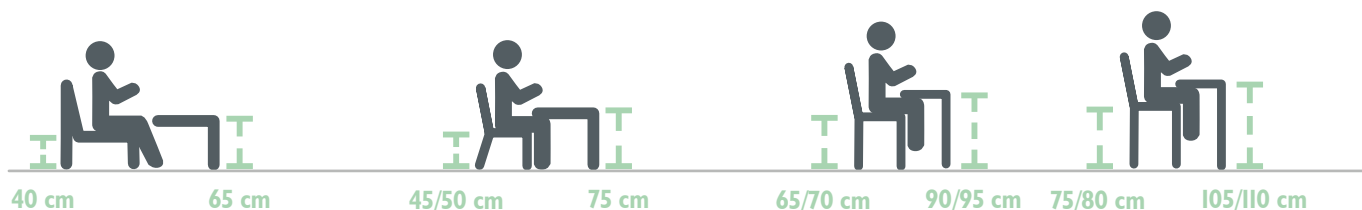

ACRYL

Synthetikfaser mit weichem, seidigem Griff, die nicht verfilzt und besonders leicht ist.

- sehr reiß- verschleißfest, zieht keine Fäden
- verrottungsfest (d.h. verhindert die Schimmelbildung)
- formbeständig
- UV- und lichtbeständig
- hitze- und feuchtigkeitsbeständig
- widerstandsfähig gegen Temperaturwechsel (von -30°C bis +70°C)
- beständig gegen chemische Mittel
- einfache Pflege: Waschen bei 30°C, kein Bügeln

Alle unsere Acrylgewebe sind wasserabweisend.

BESCHICHTUNG

Ein Behandlungsverfahren, bei dem eine Beschichtung auf die Oberfläche eines Textils aufgetragen wird, um es wasserdicht zu machen.

DURCHGEFÄRBTE FASERN

Fermob verwendet garngefärbte Textilien, die direkt in der Faser gefärbt sind und nicht an der Oberfläche. Diese Technik verleiht der Farbe eine fünfmal längere Lebensdauer im Vergleich zu einer klassischen Färbung.

EDELSTAHL

Edelstahl ist eine Legierung aus Stahl und Chrom, die sehr korrosions- und rostbeständig ist. Edelstahl wird für die Beschläge der Fermob-Produkte verwendet.

LEISEGLEITER



Eine exklusive und für Fermob patentierte Technologie, die dafür sorgt, dass Möbel leichter gleiten, und die dank des integrierten Stoßdämpfers Vibrationen absorbiert. Standard bei Croisette, Facto, Kate, Luxembourg®, Tisch Luxembourg® Kid, Monceau, Pétale, Rythmic, Salsa, Stripe und Studie.

DÄMPFUNG UM 14 dB = 10-MAL LEISER!

GUSSEISEN

Gusseisen ist eine kohlenstoffreiche Eisenlegierung. Aufgrund seiner Dichte, seines Gewichts und seiner Festigkeit bietet es optimale Stabilität.

WASSERABWEISEND

Verhindert dauerhaft das Eindringen von Feuchtigkeit.

1900

2201 - STUHL



Stahldrahtgestell
 Sitzfläche aus gelochtem Stahlblech
 Rückenlehne aus Stahldraht
 Schneckenformen und Ringe handgeschmiedet
Stapelbarkeit: x 10 (Stapelhöhe: 175 cm)
Kombination Zubehör:
 OUTDOOR SITZKISSEN Ø 39 CM - BASICS
 OUTDOOR SITZKISSEN Ø 40 CM - COLOR MIX

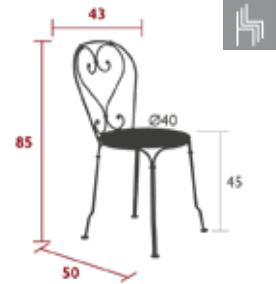

6 kg

2202 - SESSEL



Stahldrahtgestell
 Sitzfläche aus gelochtem Stahlblech
 Rückenlehne aus Stahldraht
 Armlehnen aus Stahldraht
 Schneckenformen, Armlehnen und Ringe handgeschmiedet
Stapelbarkeit: x 4 (Stapelhöhe: 122 cm)
Kombination Zubehör:
 OUTDOOR SITZKISSEN Ø 43 CM - BASICS

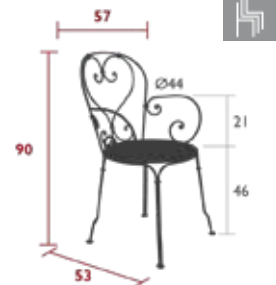

7 kg

2240 - TISCH Ø 96 CM



Tischplatte aus gelochtem Stahlblech
 Füße aus Stahldraht
 Sonnenschirmloch: Stangen max. Ø 39 mm
 Handgeschmiedete Ringe



15 kg

2241 - TISCH Ø 117 CM



Tischplatte aus gelochtem Stahlblech
 Füße aus Stahldraht
 Sonnenschirmloch: Stangen max. Ø 39 mm
 Handgeschmiedete Ringe



19 kg

1900

2205XXYY - SESSEL CABRIOLET

PRIVATHAUSHALT ÖFFENTLICHE INTENSIVE

7
IPAC

4

25



Stahlrahtgestell
Sitzfläche aus gelochtem Stahlblech
Rückenlehne aus Stahlraht
Schneckenformen und Ringe handgeschmiedet
Rutschhemmende Beschichtung

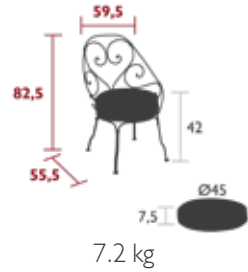

7.2 kg



KISSENBEZÜGE FÜR DRAUSSEN



FARBECHEITHEIT
BEI
SONNENEINSTRALHUNG



WASSERABWEISENDE
BEHANDLUNG



ATMUNGSAKTIV:
SCHNELL TROCKNEND



SCHIMMELBESTÄNDIG
UND
FLECKABWEISEND



REISSFEST UND
ABRIEBFEST



ABNEHMBAR



MASCHINENWASCHBAR

FÜLLUNG:

- Schaumstoff mit hoher Dichte: Dichte 30 kg/m³ | Stärke 75 mm
- Wattefüllung: Stärke 25 mm



Bei schlechtem Wetter innen aufbewahren

- Erhältlich in 4 Farben:

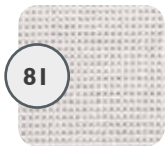

Grauweiß

Empfohlen mit Struktur:



Flanellgrau

Empfohlen mit Struktur:

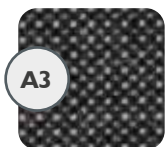

Graphitgrau

Empfohlen mit Struktur:

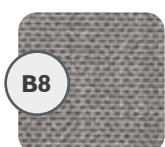

Taupe Grau

Empfohlen mit Struktur:



GEBEN SIE DIE FARBE DES STUHL S UND DER KISSEN BEI DER BESTELLUNG AN: 220582A3

SESSEL CABRIOLET
Artikelnummer 4 Ziffern

2205

KAKTUS
Metallfarbcode XX

82

KISSEN GRAPHITGRAU
Gewebefarbcode YY

A3

1900

2204 - BANK

PRIVATHAUSHALT ÖFFENTLICHE INTENSIVE

7
IPAC



Stahldrahtgestell
Sitzfläche aus gelochtem Stahlblech
Rückenlehne aus Stahldraht
Armlehnen aus Stahldraht
Schneckenformen, Armlehnen und Ringe handgeschmiedet
Stapelbarkeit: x 2 (Stapelhöhe: 103 cm)

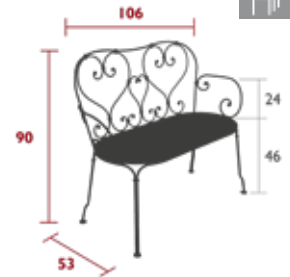

12.8 kg

2233 - NIEDRIGER TISCH Ø 45 CM

PRIVATHAUSHALT ÖFFENTLICHE INTENSIVE

7
IPAC



Tischplatte aus gelochtem Stahlblech
FüÙe aus Stahldraht
Handgeschmiedete Ringe

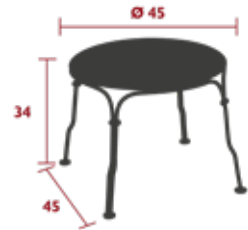

4 kg



1900 & GUINGUETTE

ADADA

3280 - SCHAUKELPFERD
DESIGN STUDIO FERMOB

PRIVATHAUSHALT · ÖFFENTLICHE · INTENSIVE

10
IPAC



Aluminium-Rohrrahmen
Sitzfläche gebogenes Aluminiumblech
Gleiter PVC
Geeignet für Kinder ab 10 Monaten
Entspricht den Spielzeugnormen (71-1, 71-2 und 71-3)



2.5 kg



ADADA & LUXEMBOURG KID

3279 - BEISTELLTISCH WIPPE
 DESIGN STUDIO FERMOB

NEW

PRIVATHAUSHALT / ÖFFENTLICHE / INTENSIVE

10
 IPAC



Untergestell Aluminiumrohr
 Sitzfläche gewölbte Aluminiumlatten
 Tischplatte aus Aluminiumblech



4.3 kg



ADADESK

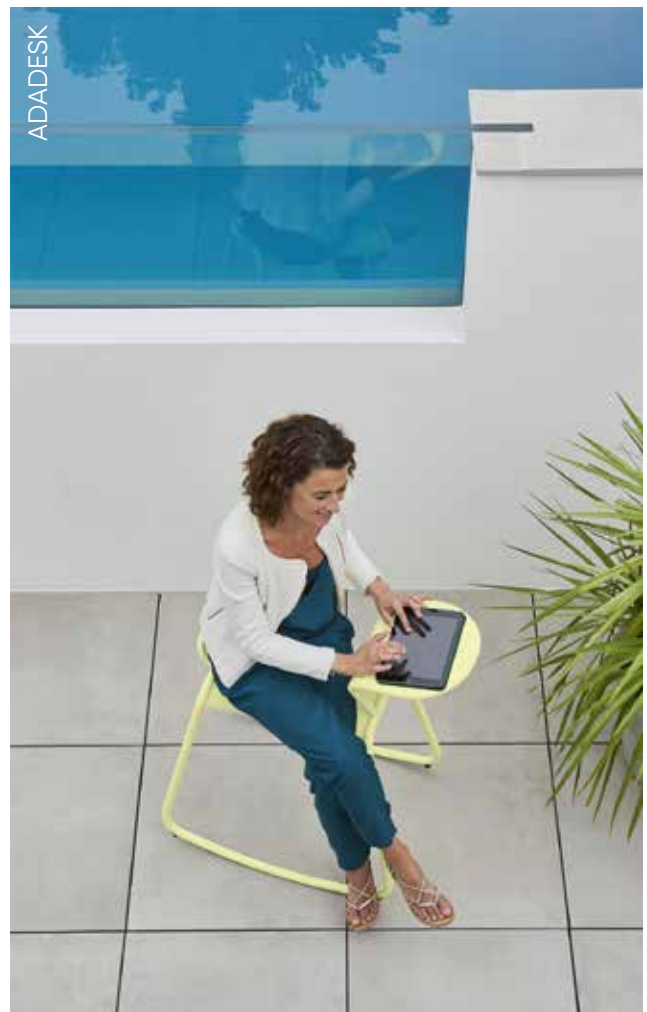

ADADESK

AIRLOOP

7312 - BRIDGE
DESIGN FRÉDÉRIC SOFIA

PRIVATHAUSHALT · ÖFFENTLICHE · INTENSIVE

6⁷
IPAC



Stahldrahtgestell
Sitzfläche aus Stahlblech
Rückenlehne aus Stahldraht
Armlehnen aus Stahldraht
Handgeschmiedete Ringe
Stapelbarkeit: x 10 (Stapelhöhe: 105 cm)
Kombination Zubehör:
OUTDOOR SITZKISSEN Ø 39 CM - BASICS
OUTDOOR SITZKISSEN Ø 40 CM - COLOR MIX



5.7 kg

7320 - TISCH Ø 60 CM
DESIGN FRÉDÉRIC SOFIA

PRIVATHAUSHALT · ÖFFENTLICHE · INTENSIVE

6⁸
IPAC



Tischplatte aus Stahlblech
Stahldrahtgestell
Handgeschmiedete Ringe
Verstärkte Elemente:
Tischplatte (Dicke 1,2 mm)
Geringeres Risiko für Entstehung von Korrosion durch Entfernung des Rings unter der Tischplatte



5.6 kg



AIRLOOP



ALFRED

3240 - KLEINER TISCH
DESIGN PASCAL MOURGUE

PRIVATHAUSHALT | ÖFFENTLICHE | INTENSIVE

6
IPAC



Stahlrohr-Rahmen
Tischplatte aus Stahlblech
Integrierte Rollen



7.3 kg



ALFRED



ALFRED, SOO, STUDIE, & BOUQUET SAUSAGE

ALIZÉ

8906 - SONNENLIEGE
DESIGN PASCAL MOURGUE

DOMESTIC PROFESSIONAL INTENSIVE

10
IPAC



Aluminium-Rohrrahmen
Liegefläche aus Duo oder Stereo TOG Batyline® Outdoor-Gewebe - Hochfestes Polyester mit garngefärbtem PVC-Mantel
Verstellbares Rückenteil mit 5 Positionen (0°-20°-30°-38°-45°)
Fußteil mit 2 Positionen (0°-7°)
Mit Position der idealen Körperlage „Zero-Gravity“
Integrierte Rollen
Verstellsystem - rostfreier Stahl
Stapelbarkeit: x 15 (Stapelhöhe: 141 cm)
Erhältliche Farben: Siehe begrenzte Farbkarte
Kombination Zubehör:
SCHUTZHÜLLE FÜR SONNENLIEGEN - ALIZÉ
KOPFSTÜTZE 44 X 15 X 5,5 CM - COLOR MIX

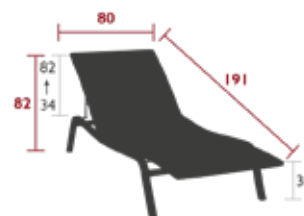

13.5 kg

Die „**Zero-Gravity**“ - oder **Schwerelose-Position** der Alizé-Sonnenliege ist perfekt zum Entspannen und wird von vielen Medizinexperten empfohlen. Diese Position, in der sich die Beine leicht über dem Herzen befinden, entspricht der Position, die der Körper in der Schwerelosigkeit einnimmt. Das Gefühl der Schwerkraft ist um das Siebenfache reduziert, ähnlich wie beim Schweben im Wasser.

Die Beine sind angehoben, Oberschenkel und Rumpf bilden einen Winkel von 127 Grad. Dadurch

- verringert sich der Druck auf den unteren Rücken, die Wirbelsäule wird deutlich entlastet
- verringern sich die Verspannungen in der unteren Rückenmuskulatur
- werden die Beine besser durchblutet und das Herz entlastet
- wird der Brustkorb entlastet und die Lungen können sich ausdehnen, was wiederum die Sauerstoffversorgung verbessert.

Die Schwerelose-Position wird durch Anheben der Füße (7°) und Anheben der Rückenlehne auf das Maximum (45°) erreicht.

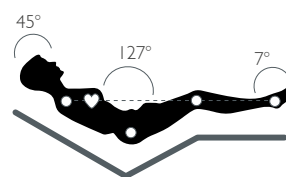

ALIZÉ, CROISSETTE, MOONII, ÉVASION & LORETTA

ALIZÉ

8911 - SONNENLIEGE XS
DESIGN PASCAL MOURGUE

DOMESTIC PROFESSIONAL INTENSIVE

10
IPAC



Aluminium-Rohrrahmen
Liegefläche aus Duo oder Stereo TOG Batyline® Outdoor-Gewebe -
Hochfestes Polyester mit garbgefärbtem PVC-Mantel
Verstellbares Rückenteil mit 3 Positionen(0°- 30°- 45°)
Verstellsystem- rostfreier Edelstahl
Feststehendes Fußteil
Stapelbarkeit: x 15 (Stapelhöhe: 141 cm)
Erhältliche Farben: Siehe begrenzte Farbkarte
Kombination Zubehör:
SCHUTZHÜLLE FÜR SONNENLIEGEN - ALIZÉ
KOPFSTÜTZE 44 X 15 X 5.5 CM - COLOR MIX

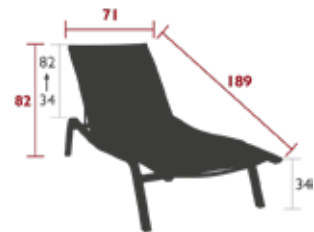

12 kg

8970 - SCHUTZHÜLLE FÜR SONNENLIEGEN



Polyestergewebe
Lagerplatz: 2 bis 5 Sonnenliegen
Befestigung der Hülle mittels Kordelzug
Nicht als Bezug zum Überwintern
Kombination Zubehör:
SONNENLIEGE XS - ALIZÉ
SONNENLIEGE - ALIZÉ

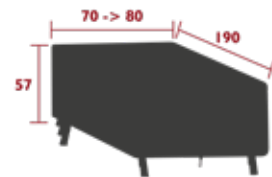

897054  Grey

0.6 kg



ALIZÉ

8907 - TIEFER SESSEL
DESIGN PASCAL MOURGUE

PRIVATHAUSHALT · ÖFFENTLICHE · INTENSIVE
10 IPAC



Aluminium-Rohrrahmen
Sitzfläche aus Duo oder Stereo TOG Batyline® Outdoor-Gewebe -
Hochfestes Polyester mit garngefärbtem PVC-Mantel
Rückenlehne aus Duo oder Stereo TOG Batyline® Outdoor-Gewebe -
Hochfestes Polyester mit garngefärbtem PVC-Mantel
Armlehnen aus Aluminiumrohr
Verstellbares Rückenteil mit 2 Positionen (114°-125°)
Verstellsystem - rostfreier Edelstahl
Stapelbarkeit: x 10 (Stapelhöhe: 161 cm)
Erhältliche Farben: Siehe begrenzte Farbkarte
Kombination Zubehör:
FUßTEIL - ALIZÉ

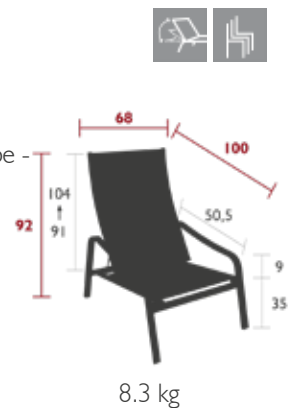

8918 - FUSSTEIL
DESIGN PASCAL MOURGUE

PRIVATHAUSHALT · ÖFFENTLICHE · INTENSIVE
10 IPAC



Sitzfläche aus Duo oder Stereo TOG Batyline® Outdoor-Gewebe -
Hochfestes Polyester mit garngefärbtem PVC-Mantel
Aluminiumrohr
Verstaubar unter dem tiefen Sessel
Erhältliche Farben: Siehe begrenzte Farbkarte
Kombination Zubehör:
TIEFER SESSEL - ALIZÉ

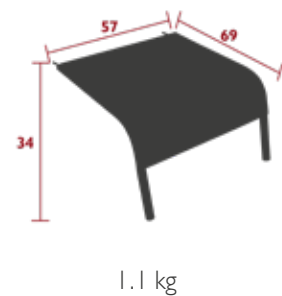

8960 - NIEDRIGER TISCH Ø 48 CM
DESIGN PASCAL MOURGUE

PRIVATHAUSHALT · ÖFFENTLICHE · INTENSIVE
10 IPAC



Tischplatte aus Aluminiumblech
Füße aus Aluminiumrohr
Stapelbarkeit: x 20 (Stapelhöhe: 116 cm)

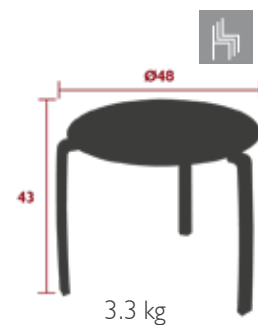

8961 - VERSETZTER NIEDRIGER TISCH Ø 48 CM
DESIGN PASCAL MOURGUE

PRIVATHAUSHALT · ÖFFENTLICHE · INTENSIVE
10 IPAC



Tischplatte aus Aluminiumblech
Füße aus Aluminiumrohr



ANGE

2008 - STUHL

DESIGN JEAN-CHARLES DE CASTELBAJAC

PRIVATHAUSHALT ÖFFENTLICHE INTENSIVE

7
IPAC



Stahldrahtgestell
Sitzfläche aus gelochtem Stahlblech
Rückenlehne aus Stahldraht
Armlehnen aus Stahldraht
Handgeschmiedete Flügel und Ringe
Stapelbarkeit: x 3 (Stapelhöhe: 135 cm)

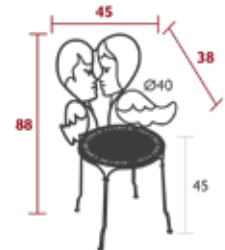

7 kg



BASKET

3231 - BLUMENKASTEN HOCH
DESIGN FABIO MELIOTA

PRIVATHAUSHALT ÖFFENTLICHE INTENSIVE

7
IPAC



Stahldrahtgestell
Griff aus Stahldraht
Behälter aus Aluminium
2 Löcher für den Wasserablauf an jeder Seite der Kästen, mit Stöpseln
Ständer und Behälter trennbar

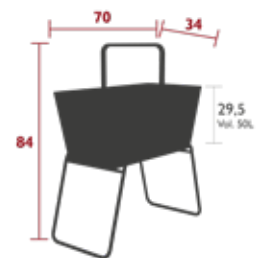

12.5 kg

3230 - BLUMENKASTEN LANG
DESIGN FABIO MELIOTA

PRIVATHAUSHALT ÖFFENTLICHE INTENSIVE

7
IPAC



Stahldrahtgestell
Griff aus Stahldraht
Behälter aus Aluminium
2 Löcher für den Wasserablauf an jeder Seite der Kästen, mit Stöpseln
Ständer und Behälter trennbar

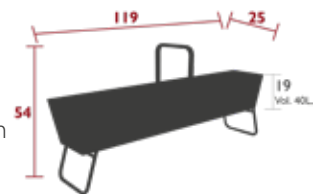

11.5 kg



BASKET

BEBOP

5622 - NIEDRIGER TISCH | 120 X 70 CM - H. 29 CM

DESIGN TRISTAN LOHNER

PRIVATHAUSHALT | ÖFFENTLICHE | INTENSIVE

8
IPAC



Tischplatte aus Aluminiumblech
Füße aus gebogenem Stahlblech
Stützkreuz aus Aluminiumrohr unter der Tischplatte

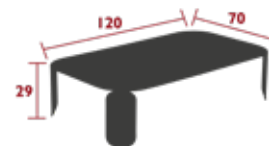

11.4 kg

5626 - NIEDRIGER TISCH | 120 X 70 CM - H. 42 CM

DESIGN TRISTAN LOHNER

PRIVATHAUSHALT | ÖFFENTLICHE | INTENSIVE

8
IPAC



Tischplatte aus Aluminiumblech
Füße aus gebogenem Stahlblech
Stützkreuz aus Aluminiumrohr unter der Tischplatte

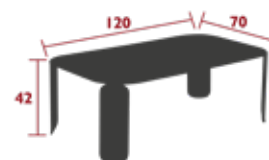

13.9 kg

5628 - NIEDRIGER BEISTELLTISCH | 120 X 40 CM - H. 42 CM

DESIGN TRISTAN LOHNER

NEW

PRIVATHAUSHALT | ÖFFENTLICHE | INTENSIVE

8
IPAC



Tischplatte aus Stahlblech
Stützkreuz aus Stahlrohr unter den Tischplatten
Ablage aus Aluminiumblech
Füße aus gebogenem Stahlblech
Kombination Zubehör:
OUTDOOR SITZKISSEN Ø 39 CM - BASICS

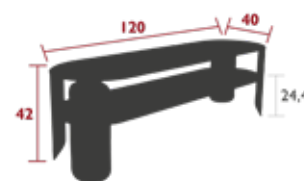

27 kg



BEBOP

BEBOP & MOOONI

BEBOP & ITAC

BEBOP

5627 - BEISTELLTISCH Ø 35 CM

DESIGN TRISTAN LOHNER

PRIVATHAUSHALT | ÖFFENTLICHE | INTENSIVE

10
IPAC



Tischplatte aus Aluminiumblech
Ablage aus Aluminiumblech
FüÙe aus gebogenem Aluminiumblech

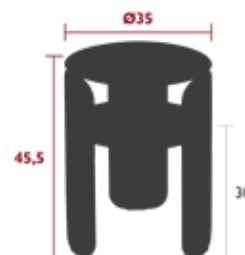

3.2 kg

5610 - NIEDRIGER TISCH Ø 45 CM

DESIGN TRISTAN LOHNER

PRIVATHAUSHALT | ÖFFENTLICHE | INTENSIVE

8
IPAC



Tischplatte aus Aluminiumblech
FüÙe aus gebogenem Stahlblech
Stützkreuz aus Aluminiumrohr unter der Tischplatte

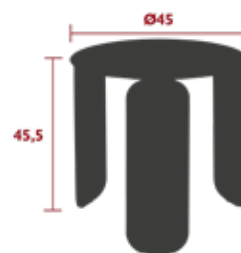

6.5 kg

5613 - NIEDRIGER TISCH Ø 60 CM

DESIGN TRISTAN LOHNER

PRIVATHAUSHALT | ÖFFENTLICHE | INTENSIVE

8
IPAC



Tischplatte aus Aluminiumblech
FüÙe aus gebogenem Stahlblech
Stützkreuz aus Aluminiumrohr unter der Tischplatte

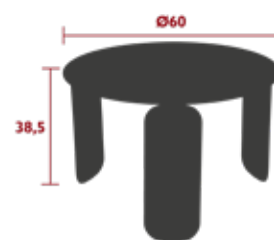

6.8 kg

5616 - NIEDRIGER TISCH Ø 80 CM

DESIGN TRISTAN LOHNER

PRIVATHAUSHALT | ÖFFENTLICHE | INTENSIVE

8
IPAC



Tischplatte aus Aluminiumblech
FüÙe aus gebogenem Stahlblech
Stützkreuz aus Aluminiumrohr unter der Tischplatte

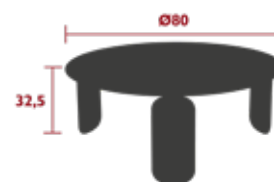

7.7 kg



BEBOP & BELLEVIE



BEBOP, BELLEVIE/INOUI, COLOR MIX & TRÉFLE



BEBOP

BELLEVIE

METALLFARBEN UND SUNBRELLA®-GEWEBE



- Aluminiumstruktur – leicht, stabil und pflegeleicht – erhältlich in den 25 Farben der Fermob-Farbkarte,
- Exklusiv vom Outdoor-Gewebe-Experten Dickson für Fermob entwickeltes Gewebe.

KISSENBEZÜGE FÜR DRAUSSEN



FARBECHTHEIT
BEI
SONNENEINSTRALUNG



WASSERABWEISENDE
BEHANDLUNG



ATMUNGSAKTIV:
SCHNELL TROCKNEND



SCHIMMELBESTÄNDIG
UND
SCHMUTZABWEISEND



REISSFEST UND
ABRIEBFEST



ABNEHMBAR



MASCHINENWASCHBAR



Bei schlechtem Wetter innen aufbewahren

ANTI-RUTSCH-GITTER



GÜRTE MIT
KLETTVERSCHLÜSSEN



ANTI-RUTSCH-GITTER
UNTER DEN KISSEN

FÜLLUNG: HOCHDICHTER SCHAUMSTOFF

SESSEL FÜR DEN ESSBEREICH

**Bequeme
Schaumstoffpolsterung**
Dichte 20 kg/m³
Stärke 30 mm

**Schaumstoffpolsterung
mit hoher Dichte**
Dichte 35 kg/m³
Stärke 70 mm

**Bequeme
Schaumstoffpolsterung**
Dichte 20 kg/m³
Stärke 30 mm

**Schaumstoffpolsterung
mit hoher Dichte**
Dichte 35 kg/m³
Stärke 50 mm

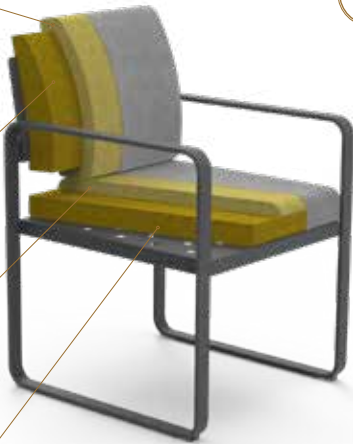

Hochdichter PU-Schaum: Schaumstoff, der seine Ausgangsform nach zusammendrücken wieder annimmt, selbst nach langer Benutzungsdauer.

SOFA, SESSEL UND MODULARE MÖBEL



**Bequeme
Schaumstoffpolsterung**
Dichte 17 kg/m³
Stärke 20 mm

**Schaumstoffpolsterung
mit hoher Dichte**
Dichte 30 kg/m³
Stärke 140 mm

Feste Schaumstoffpolsterung
Dichte 65 kg/m³
Stärke 40 mm

**Schaumstoffpolsterung
mit hoher Dichte**
Dichte 35 kg/m³
Stärke 90 mm

SONNENLIEGE

**Bequeme
Schaumstoffpolsterung**
Dichte 17 kg/m³
Stärke 30 mm

**Schaumstoffpolsterung
mit hoher Dichte**
Dichte 35 kg/m³
Stärke 70 mm



**Bequeme
Schaumstoffpolsterung**
Dichte 17 kg/m³

EMPFOHLENE KOMBINATIONEN

81 **Grauweiß**
Empfohlen mit Struktur:

83 01 A7 A6 A5 14 26 65 C6 45 C7 D3 D2

79 **Flanellgrau**
Empfohlen mit Struktur:

83 01 A7 A6 A5 26 47 42 92 21 48 82 C6 B9 C7 D3 D2

A3 **Graphitgrau**
Empfohlen mit Struktur:

01 A5 26 42 92 21 48 82 65 43 20 B9 14 C7 D3 D2

B8 **Taupe Grau**
Empfohlen mit Struktur:

01 A5 47 42 48 82 C6 45 43 20 B9 14 C7 D3 D2

BESTELLUNG AUFGEBEN

Um das linke Modul vom rechten Modul zu unterscheiden, stellen Sie sich vor das Sofa. Die Position der Armlehne bestimmt die Bezeichnung des Moduls. Ein Piktogramm mit Farbcode ist auf jedem angebracht:



Modul LINKS



Modul RECHTS

GEBEN SIE DIE FARBE DER STRUKTUR UND DER KISSEN BEI DER BESTELLUNG AN: 84452681

2-SITZER-SOFA
Artikelnummer 4 Ziffern

8445

GEWITTERGRAU
Metallfarbcode XX

26

KISSEN GRAUWEISS
Gewebefarbcode YY

81

BELLEVIE ESSBEREICH

8402 - STUHL V2
 DESIGN PAGNON & PELHÂTRE

PRIVATHAUSHALT ÖFFENTLICHE INTENSIVE

8 IPAC

25



Flacher Aluminiumrahmen
 Sitzfläche aus Stahlblech
 Geformte Rückenlehne aus Aluminium

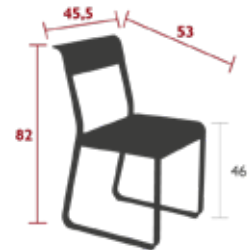

7.5 kg

8405XXYY - SESSEL FÜR DEN ESSBEREICH
 DESIGN PAGNON & PELHÂTRE

PRIVATHAUSHALT ÖFFENTLICHE INTENSIVE

10 IPAC

4

25



Flacher Aluminiumrahmen
 Sitzfläche aus perforiertem Aluminiumblech
 Rückenlehne aus perforiertem Aluminiumblech
 Armlehnen aus flachem Aluminium

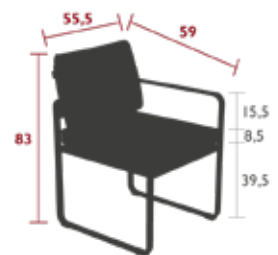

10 kg



Perfekter Sitz des Rückenkissens, das mit einem Gurt auf das Gestell des Sessels aufgezogen wird.



8410 - BANK

DESIGN PAGNON & PELHÂÎTRE

PRIVATHAUSHALT | ÖFFENTLICHE | INTENSIVE

8
IPAC

3

25



Flacher Aluminiumrahmen
Sitzfläche aus Stahlblech

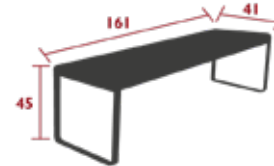

14 kg

8415 - BANK MIT RÜCKENLEHNE

DESIGN PAGNON & PELHÂÎTRE

PRIVATHAUSHALT | ÖFFENTLICHE | INTENSIVE

8
IPAC

3

25



Flacher Aluminiumrahmen
Sitzfläche aus Stahlblech
Rückenlehne aus Aluminiumblech

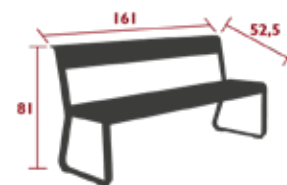

18 kg

8428 - TISCH 74 X 80 CM

DESIGN PAGNON & PELHÂÎTRE

PRIVATHAUSHALT | ÖFFENTLICHE | INTENSIVE

8
IPAC

2

25



Tischplatte aus Stahlblech
Flache Aluminiumfüße

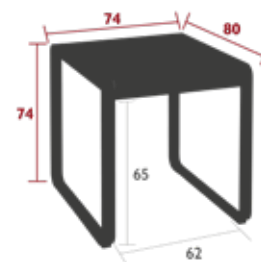

21 kg

8425 - TISCH 140 X 80 CM

DESIGN PAGNON & PELHÂÎTRE

PRIVATHAUSHALT | ÖFFENTLICHE | INTENSIVE

8
IPAC

4

25



Tischplatte aus Stahlblech
Flache Aluminiumfüße
Kombination Zubehör:
SCHUTZHÜLLE 160 X 100 FÜR TISCHE - SCHUTZHÜLLEN

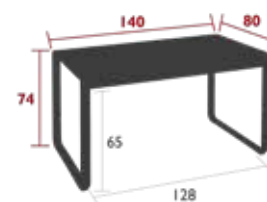

29.6 kg

BELLEVIE

ESSBEREICH HOCH

8420 - TISCH 196 X 90 CM
DESIGN PAGNON & PELHÄÏTRE

PRIVATHAUSHALT · ÖFFENTLICHE · INTENSIVE

10
IPAC

1 x 8

25



Tischplatte aus Aluminiumblech
Flache Aluminiumfüße
2er-Set Tischkeile, damit das Regenwasser ablaufen kann
Kombination Zubehör:
SCHUTZHÜLLE 210 X 100 FÜR TISCHE - SCHUTZHÜLLEN

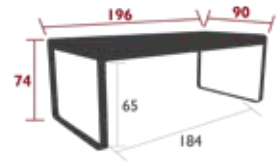

29 kg

8434 - TISCH 196 X 90 CM – MIT AUFBEWAHRUNG
DESIGN PAGNON & PELHÄÏTRE

PRIVATHAUSHALT · ÖFFENTLICHE · INTENSIVE

9
IPAC

1 x 8

25



Tischplatte aus Aluminiumblech
Flache Aluminiumfüße
4 Teakeinlagen
2er-Set Tischkeile, damit das Regenwasser ablaufen kann
Kombination Zubehör:
SCHUTZHÜLLE 210 X 100 FÜR TISCHE - SCHUTZHÜLLEN

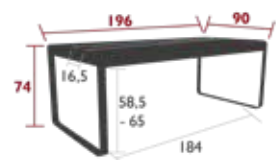

35 kg

BELLEVIE & SURPRISING



MÖBEL



BELLEVE, APLO & HOOPIK

BELLEVIE

ESSBEREICH HOCH

8403 - BARHOCKER
DESIGN PAGNON & PELHÂÎTRE

PRIVATHAUSHALT / ÖFFENTLICHE / INTENSIVE

10
IPAC



Flacher Aluminiumrahmen
Sitz aus Aluminiumblech

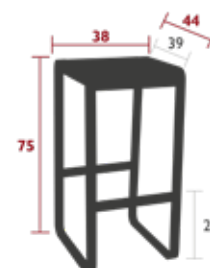

6.5 kg

8467 - HOHER TISCH 74 X 80 CM
DESIGN PAGNON & PELHÂÎTRE

PRIVATHAUSHALT / ÖFFENTLICHE / INTENSIVE

8
IPAC



Tischplatte aus Stahlblech
Flache Aluminiumfüße
Fußstütze aus Aluminium-Rohr

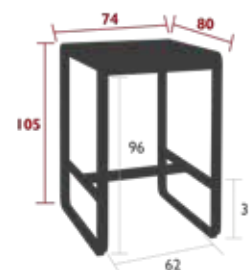

26 kg

8464 - HOHER TISCH 140 X 80 CM
DESIGN PAGNON & PELHÂÎTRE

PRIVATHAUSHALT / ÖFFENTLICHE / INTENSIVE

8
IPAC



Tischplatte aus Stahlblech
Flache Aluminiumfüße
Fußstütze aus Aluminium-Rohr
2er-Set Tischkeile, damit das Regenwasser ablaufen kann
Kombination Zubehör:
SCHUTZHÜLLE 160 X 100 FÜR TISCHE - SCHUTZHÜLLEN



35 kg



BELLEVIE LOUNGE

FREISTEHENDE SESSEL, POLSTERHOCKER, SOFAS

8490XXYY - 1-SITZER-POLSTERHOCKER
 DESIGN PAGNON & PELHÂÎTRE

PRIVATHAUSHALT | ÖFFENTLICHE | INTENSIVE

7 IPAC

4

25



Flache Aluminiumfüße
 Sitzfläche aus perforiertem Stahlblech
 Kombination Zubehör:
 BELLEVIE SCHUTZHÜLLE 1-SITZER-HOCKER - BELLEVIE

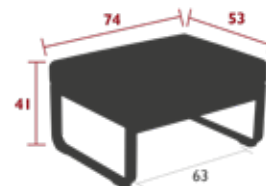

12.5 kg

8494XXYY - 2-SITZER-POLSTERHOCKER
 DESIGN PAGNON & PELHÂÎTRE

PRIVATHAUSHALT | ÖFFENTLICHE | INTENSIVE

7 IPAC

4

25



Flache Aluminiumfüße
 Sitzfläche aus perforiertem Stahlblech
 Kombination Zubehör:
 SCHUTZHÜLLE 2-SITZER-HOCKER - BELLEVIE

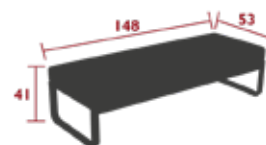

21.2 kg

8440XXYY - SESSEL
 DESIGN PAGNON & PELHÂÎTRE

PRIVATHAUSHALT | ÖFFENTLICHE | INTENSIVE

10 IPAC

4

25



Flache Aluminiumfüße
 Sitzfläche aus gelochtem Aluminiumblech
 Rückenlehne aus Aluminiumrohr
 Flache Aluminiumarmlehnen
 Kombination Zubehör:
 SCHUTZHÜLLE 1-SITZER - BELLEVIE
 ARMLEHNENREGAL - BELLEVIE

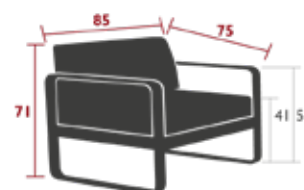

19.5 kg

8445XXYY - 2-SITZER-SOFA
 DESIGN PAGNON & PELHÂÎTRE

PRIVATHAUSHALT | ÖFFENTLICHE | INTENSIVE

10 IPAC

4

25



Flache Aluminiumfüße
 Sitzfläche aus gelochtem Aluminiumblech
 Rückenlehne aus Aluminiumrohr
 Flache Aluminiumarmlehnen
 Kombination Zubehör:
 SCHUTZHÜLLE 2-SITZER - BELLEVIE
 ARMLEHNENREGAL - BELLEVIE

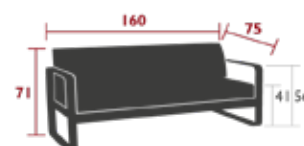

28 kg

BELLEVIE LOUNGE

FREISTEHENDE SESSEL, POLSTERHOCKER, SOFAS

8480XXYY - 3-SITZER-SOFA
 DESIGN PAGNON & PELHÂÎTRE



Flache Aluminiumfüße
 Sitzfläche aus gelochtem Aluminiumblech
 Rückenlehne aus Aluminiumrohr
 Flache Aluminiumarmlehnen
 Zentraler Fuß zur Stabilisierung des Gestells, Winkel zum Stützen der Rückenlehne
Kombination Zubehör:
 SCHUTZHÜLLE 3-SITZER - BELLEVIE
 ARMLEHNENREGAL - BELLEVIE



39 kg

8525XXYY - 2-SITZER-CLUB-SOFA
 DESIGN PAGNON & PELHÂÎTRE



Flache Aluminiumfüße
 Sitzfläche aus gelochtem Aluminiumblech
 Rückenlehne aus Aluminiumrohr
 Flache Aluminiumarmlehnen
Kombination Zubehör:
 SCHUTZHÜLLE 2-SITZER - BELLEVIE



32.4 kg

8530XXYY - 3-SITZER-CLUB-SOFA
 DESIGN PAGNON & PELHÂÎTRE



Flache Aluminiumfüße
 Sitzfläche aus gelochtem Aluminiumblech
 Rückenlehne aus Aluminiumrohr
 Flache Aluminiumarmlehnen
 Zentraler Fuß zur Stabilisierung des Gestells, Winkel zum Stützen der Rückenlehne
Kombination Zubehör:
 SCHUTZHÜLLE 3-SITZER - BELLEVIE



41.3 kg



! Eckkissen, bestehend aus 2 nicht trennbaren Elementen.



BELLEVIE



BELLEVIE



BELLEVIE, COLOR MIX EVASION

BELLEVIE LOUNGE

MODULARE SESSEL UND SOFAS

8511XXYY - 1-SITZER-MODUL LINKS

DESIGN PAGNON & PELHAÏTRE

PRIVATHAUSHALT | ÖFFENTLICHE | INTENSIVE



10
IPAC



Flacher Aluminiumrahmen
Sitzfläche aus perforiertem Aluminiumblech
Rückenlehne aus Aluminiumrohr
Armlehnen aus flachem Aluminium
2 Verbindungsleisten zum Befestigen der Module aneinander im Lieferumfang enthalten
Kombination Zubehör:
ARMLEHNENREGAL - BELLEVIE
SCHUTZHÜLLE 1-SITZER - BELLEVIE

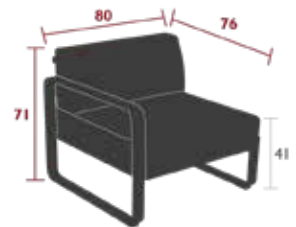

19.3 kg

8521XXYY - 2-SITZER-MODUL LINKS

DESIGN PAGNON & PELHAÏTRE

PRIVATHAUSHALT | ÖFFENTLICHE | INTENSIVE



10
IPAC



Flacher Aluminiumrahmen
Sitzfläche aus gelochtem Aluminiumblech
Rückenlehne aus Aluminiumrohr
Armlehnen aus flachem Aluminium
2 Verbindungsleisten zum Befestigen der Module aneinander im Lieferumfang inbegriffen
Kombination Zubehör:
ARMLEHNENREGAL - BELLEVIE
SCHUTZHÜLLE 2-SITZER - BELLEVIE



29 kg

8512XXYY - 1-SITZER-MODUL RECHTS

DESIGN PAGNON & PELHAÏTRE

PRIVATHAUSHALT | ÖFFENTLICHE | INTENSIVE



10
IPAC



Flacher Aluminiumrahmen
Sitzfläche aus gelochtem Aluminiumblech
Rückenlehne aus Aluminiumrohr
Armlehnen aus flachem Aluminium
2 Verbindungsleisten zum Befestigen der Module aneinander im Lieferumfang enthalten
Kombination Zubehör:
SCHUTZHÜLLE FÜR SESSEL - BELLEVIE
ARMLEHNENREGAL - BELLEVIE

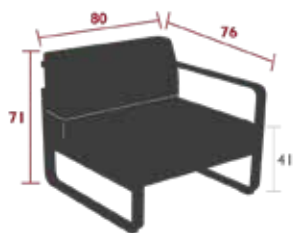

19.3 kg

8522XXYY - 2-SITZER-MODUL RECHTS

DESIGN PAGNON & PELHAÏTRE

PRIVATHAUSHALT | ÖFFENTLICHE | INTENSIVE



10
IPAC



Flacher Aluminiumrahmen
Sitzfläche aus perforiertem Aluminiumblech
Rückenlehne aus Aluminiumrohr
Armlehnen aus flachem Aluminium
2 Verbindungsleisten zum Befestigen der Module aneinander im Lieferumfang enthalten
Kombination Zubehör:
ARMLEHNENREGAL - BELLEVIE
SCHUTZHÜLLE 2-SITZER - BELLEVIE



29 kg

BELLEVIE LOUNGE

MODULARE SESSEL UND SOFAS

8510XXYY - 1-SITZER-MODUL MITTE

DESIGN PAGNON & PELHÂÎTRE

PRIVATHAUSHALT · ÖFFENTLICHE · INTENSIVE

10
IPAC

4

25



Flacher Aluminiumrahmen
Sitzfläche aus gelochtem Aluminiumblech
Rückenlehne aus Aluminiumrohr
4 Verbindungsleisten zum Befestigen der Module aneinander im Lieferumfang enthalten
Kombination Zubehör:
SCHUTZHÜLLE 1-SITZER - BELLEVIE



18.3 kg

8520XXYY - 2-SITZER-MODUL MITTE

DESIGN PAGNON & PELHÂÎTRE

PRIVATHAUSHALT · ÖFFENTLICHE · INTENSIVE

10
IPAC

2

4

25



Flacher Aluminiumrahmen
Sitzfläche aus gelochtem Aluminiumblech
Rückenlehne aus Aluminiumrohr
4 Verbindungsleisten zum Befestigen der Module aneinander im Lieferumfang enthalten
Kombination Zubehör:
SCHUTZHÜLLE 2-SITZER - BELLEVIE



28 kg

8540XXYY - 1-SITZER-ECKMODUL

DESIGN PAGNON & PELHÂÎTRE

NEW

PRIVATHAUSHALT · ÖFFENTLICHE · INTENSIVE

10
IPAC

4

25



Flache Aluminiumfüße
Sitzfläche aus gelochtem Aluminiumblech
Rückenlehne aus Aluminiumrohr
4 Verbindungsleisten zum Befestigen der Module aneinander im Lieferumfang inbegriffen
Kombination Zubehör:
SCHUTZHÜLLE FÜR SESSEL - BELLEVIE

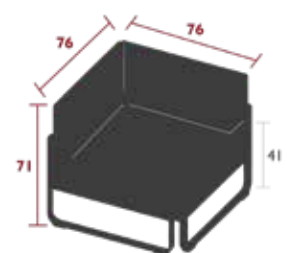

18.5 kg

8523XXYY - 2-SITZER-ECKMODUL LINKS

DESIGN PAGNON & PELHÂÎTRE

PRIVATHAUSHALT · ÖFFENTLICHE · INTENSIVE



10
IPAC

2

4

25



Flacher Aluminiumrahmen
Sitzfläche aus gelochtem Aluminiumblech
Rückenlehne aus Aluminiumrohr
Armlehnen aus flachem Aluminium
4 Verbindungsleisten zum Befestigen der Module aneinander im Lieferumfang enthalten
Kombination Zubehör:
SCHUTZHÜLLE 2-SITZER - BELLEVIE

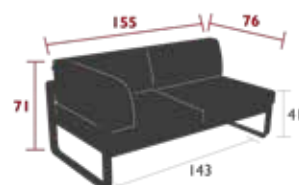

30.2 kg

BELLEVIE LOUNGE

MODULARE SESSEL UND SOFAS

8524XXYY - 2-SITZER-ECKMODUL RECHTS
 DESIGN PAGNON & PELHÂÎTRE

PRIVATHAUSHALT ÖFFENTLICHE INTENSIVE



10
IPAC



4



Flacher Aluminiumrahmen
 Sitzfläche aus gelochtem Aluminiumblech
 Rückenlehne aus Aluminiumrohr
 Armlehnen aus flachem Aluminium
 4 Verbindungsleisten zum Befestigen der Module aneinander im Lieferumfang enthalten
Kombination Zubehör:
 SCHUTZHÜLLE 2-SITZER - BELLEVIE



30.2 kg

8452 - RECHTECKIGE VERBINDUNGSPLATTE
 DESIGN PAGNON & PELHÂÎTRE

PRIVATHAUSHALT ÖFFENTLICHE INTENSIVE

8
IPAC



Stahlblech
 Max. Last: 60 kg

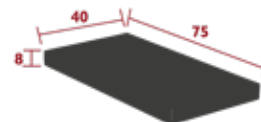

4.5 kg

8409 - ARMLEHNENREGAL

PRIVATHAUSHALT ÖFFENTLICHE INTENSIVE

10
IPAC



Aluminiumrahmen
 Edelstahlschrauben
 Befestigung mit Stellschraube und Verriegelung
Kombination Zubehör:
 SESSEL - BELLEVIE
 2-SITZER-SOFA - BELLEVIE
 3-SITZER-SOFA - BELLEVIE
 2-SITZER-MODUL LINKS - BELLEVIE
 1-SITZER-MODUL LINKS - BELLEVIE
 2-SITZER-MODUL RECHTS - BELLEVIE
 1-SITZER-MODUL RECHTS - BELLEVIE
 BRIDGE - LUXEMBOURG
 HOHER BRIDGE - LUXEMBOURG
 LOUNGE-SESSEL - LUXEMBOURG
 2-SITZER-GARTENBANK - LUXEMBOURG
 BRIDGE AUS STAHL - LUXEMBOURG



1.4 kg



BELLEVIE LOUNGE

ZUSAMMENSTELLUNGEN

8580XXYY - ZUSAMMENSTELLUNG 1A
 DESIGN PAGNON & PELHÂÎTRE



1-Sitzer-Modul links (8511)
 1 rechteckige Verbindungsplatte (8452)
 2-Sitzer-Modul rechts (8522)

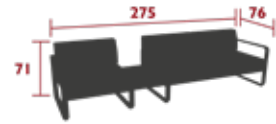

52.8 kg

8581XXYY - ZUSAMMENSTELLUNG 1B
 DESIGN PAGNON & PELHÂÎTRE



2-Sitzer-Modul links (8521)
 1 rechteckige Verbindungsplatte (8452)
 1-Sitzer-Modul rechts (8512)

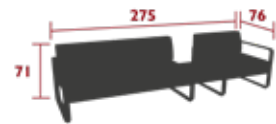

52.8 kg

8588XXYY - ZUSAMMENSTELLUNG 2
 DESIGN PAGNON & PELHÂÎTRE



2-Sitzer-Modul links (8521)
 1-Sitzer-Eckmodul (8540)
 2-Sitzer-Modul rechts (8522)

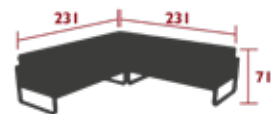

76.5 kg

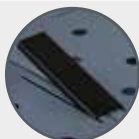

Aluminium
 Verbindungsleisten



BELLEVIE LOUNGE

ZUSAMMENSTELLUNGEN

8586XXYY - ZUSAMMENSTELLUNG 3A
 DESIGN PAGNON & PELHÂTRE

PRIVATHAUSHALT · ÖFFENTLICHE · INTENSIVE

10
IPAC

4

25



- 1-Sitzer-Modul links (8511)
- 1 rechteckige Verbindungsplatte (8452)
- 1-Sitzer-Modul mitte (8510)
- 1-Sitzer-Eckmodul (8540)
- 2-Sitzer-Modul rechts (8522)

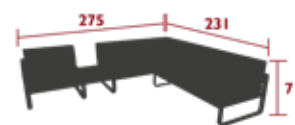

83 kg

8587XXYY - ZUSAMMENSTELLUNG 3B
 DESIGN PAGNON & PELHÂTRE

PRIVATHAUSHALT · ÖFFENTLICHE · INTENSIVE

10
IPAC

4

25



- 2-Sitzer-Modul links (8521)
- 1-Sitzer-Eckmodul (8540)
- 1-Sitzer-Modul mitte (8510)
- 1 rechteckige Verbindungsplatte (8452)
- 1-Sitzer-Modul rechts (8512)

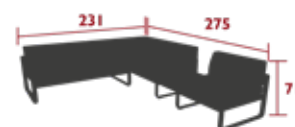

83 kg

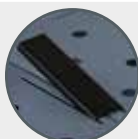

Stahl
Verbindungsleisten



BELLEVIE, PIA POLO, INOUÏ, MOONNI COLOR MIX & LORETTE

BELLEVIE LOUNGE

UNENDLICHE KOMBINATIONSMÖGLICHKEITEN AUF ANFRAGE ERHÄLTlich

GERADE ZUSAMMENSTELLUNG

DO
x3

8480 - 3-Sitzer-Sofa
8490 - 1-Sitzer-Polsterhocker

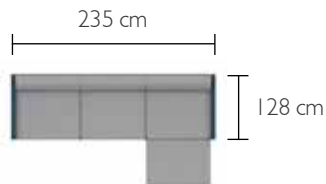

L-ZUSAMMENSTELLUNG

DO
x6-7

8521 - 2-Sitzer-Modul links
8540 - 1-Sitzer-Eckmodul
8520 - 2-Sitzer-Modul mitte
8452 - 1 rechteckige Verbindungsplatte
8524 - 2-Sitzer-Eckmodul rechts
8490 - 1-Sitzer-Polsterhocker

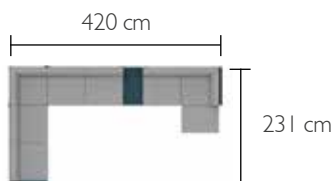

U-ZUSAMMENSTELLUNG

DO
x6-9

8490 - 1-Sitzer-Polsterhocker
8521 - 2-Sitzer-Modul links
8510 - 1-Sitzer-Modul mitte
8540 - 1-Sitzer-Eckmodul
8510 - 1-Sitzer-Modul mitte
8452 - 1 rechteckige Verbindungsplatte
8510 - 1-Sitzer-Modul mitte
8540 - 1-Sitzer-Eckmodul
8522 - 2-Sitzer-Modul rechts

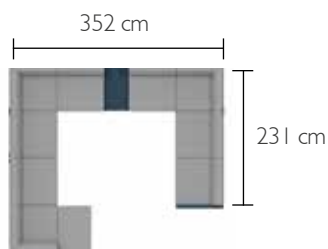

BELLEVIE LOUNGE

8450 - NIEDRIGER TISCH 103 X 75 CM

DESIGN PAGNON & PELHÂTRE

PRIVATHAUSHALT · ÖFFENTLICHE · INTENSIVE

10
IPAC



Tischplatte aus Aluminiumblech
Flache Aluminiumfüße

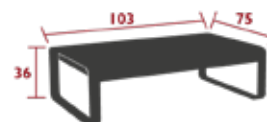

14 kg

8453 - GROSSER NIEDRIGER TISCH 138 X 80 CM

DESIGN PAGNON & PELHÂTRE

NEW

PRIVATHAUSHALT · ÖFFENTLICHE · INTENSIVE

8
IPAC



Tischplatte aus Stahlblech
Flache Aluminiumfüße

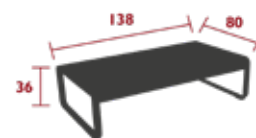

25,5 kg

8459 - HALBHOHER TISCH 74 X 80 CM

DESIGN PAGNON & PELHÂTRE

PRIVATHAUSHALT · ÖFFENTLICHE · INTENSIVE

8
IPAC



Tischplatte aus Stahlblech
Flache Aluminiumfüße

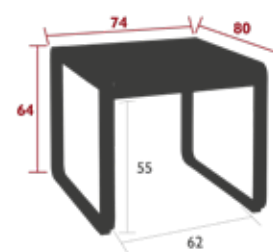

20,5 kg

8457 - HALBHOHER TISCH 140 X 80 CM

DESIGN PAGNON & PELHÂTRE

PRIVATHAUSHALT · ÖFFENTLICHE · INTENSIVE

8
IPAC



Tischplatte aus Stahlblech
Flache Aluminiumfüße
2er-Set Tischkeile, damit das Regenwasser ablaufen kann
Kombination Zubehör:
SCHUTZHÜLLE 160 X 100 FÜR TISCHE - SCHUTZHÜLLEN

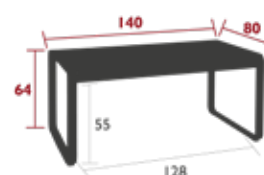

29 kg

BELLEVIE LOUNGE

8502XXYY - KOMFORT-SONNENLIEGE
 DESIGN PAGNON & PELHÂÎTRE

NEW

PRIVATHAUSHALT / ÖFFENTLICHE / INTENSIVE

10
IPAC

4

25

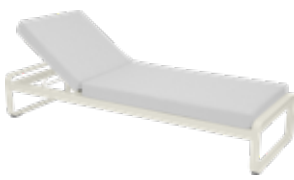

Aluminiumrahmen
 Liegefläche aus gelochtem Aluminium
 Verstellbares Rückenteil mit 3 Positionen (0°-31°-51°)
 Verstellsystem- lackierter Edelstahl
 Kombination Zubehör:
 KOPFSTÜTZE KOMFORT-SONNENLIEGE - BELLEVIE
 SCHUTZHÜLLE FÜR SONNENLIEGE - BELLEVIE

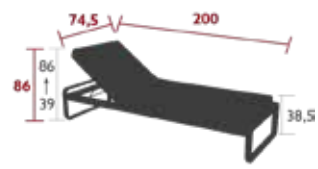

25 kg

8507YY - KOPFSTÜTZE KOMFORT-SONNENLIEGE

PRIVATHAUSHALT / ÖFFENTLICHE / INTENSIVE

4



Durchgefärbtes Acrylgewebe Sunbrella®
 Hochelastischer Polyurethanschaum
 Befestigung mit Klettverschluss
 Kombination Zubehör:
 KOMFORT-SONNENLIEGE - BELLEVIE

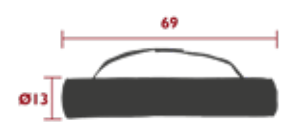

0.32 kg



BELLEVIE SCHUTZHÜLLE

BELLEVIE SCHUTZHÜLLE



Polyurethanbeschichtetes Polyamidgewebe, wasserabweisendes, reißfestes, UV-beständiges und für Temperaturen von -20 bis +45 °C geeignetes Gewebe

Staubdicht

Schnell trocknend – Kein Schrumpfen der Textilien durch Sonneneinstrahlung

Einfache Installation

Luftabzug mit Ösen für eine gute Belüftung der Kissen (außer bei den Schutzabdeckungen für Hocker, Bank und Sonnenliege)

Bindeband im unteren Teil der Schutzabdeckung für einen besseren Halt

In die Schutzabdeckung eingenahte Aufbewahrungstasche zur praktischen Aufbewahrung

Nicht als Überwinterungsschutz verwenden

 Lehmgrau, Schrägband Schwarzkirsche



SCHUTZHÜLLE 1-SITZER-SOFA

8473



8440
SESSEL



8510
1-SITZER-MODUL MITTE



8512
1-SITZER-MODUL RECHTS



8511
1-SITZER-MODUL LINKS



8540
1-SITZER-ECKMODUL



SCHUTZHÜLLE 2-SITZER

8474



8445
2-SITZER-SOFA



8520
2-SITZER-MODUL MITTE



8521
2-SITZER-MODUL LINKS



8522
2-SITZER-MODUL RECHTS



8523
2-SITZER-ECKMODUL LINKS



8524
2-SITZER-ECKMODUL RECHTS



8525
2-SITZER-CLUB-SOFA



SCHUTZHÜLLE 3-SITZER

8475



8480
3-SITZER-SOFA



8530
3-SITZER-CLUB-SOFA



SCHUTZHÜLLE 3,5-SITZER

8476



8580 & 8581



**SCHUTZHÜLLE
FÜR SONNENLIEGE**

8479



8502XXYY
KOMFORT-SONNENLIEGE



**SCHUTZHÜLLE
2-SITZER-HOCKER**

8477



8494
2-SITZER-POLSTERHOCKER



**SCHUTZHÜLLE
1-SITZER-HOCKER**

8478



8490
1-SITZER-POLSTERHOCKER



Entdecken Sie
die Pflege- und
Reinigungshinweise
für Ihre Möbel



BELLEVIE PREMIUM

8418 - BANK

DESIGN PAGNON & PELHÂTRE

DOMESTIC PROFESSIONAL INTENSIVE

8
IPAC

3

25



Flacher Aluminiumrahmen

Sitzfläche aus Stahlblech

Verstärkte Elemente:

Versteifungsquerstreben für intensive Nutzung

Vorgebohrtes Gestell zur Befestigung am Boden

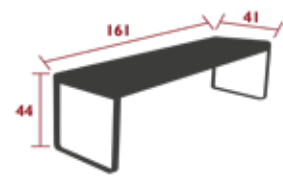

15.5 kg

8432 - TISCH 196 X 90 CM

DESIGN PAGNON & PELHÂTRE

DOMESTIC PROFESSIONAL INTENSIVE

8
IPAC

3

25



Tischplatte aus Stahlblech

Flache Aluminiumfüße

Verstärkte Elemente:

Tischplatte aus Stahl (Dicke 1.5 mm)

Versteifungsquerstreben für intensive Nutzung

Vorgebohrtes Gestell zur Befestigung am Boden

2er-Set Tischkeile, damit das Regenwasser ablaufen kann

Kombination Zubehör:

SCHUTZHÜLLE 210 X 100 FÜR TISCHE - SCHUTZHÜLLEN

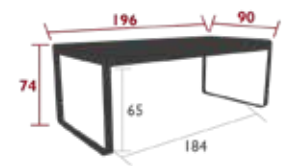

51 kg

BIARRITZ

2150 - TISCH ZUM AUSZIEHEN 200/300 X 100 CM
DESIGN STUDIO FERMOB

PRIVATHAUSHALT | ÖFFENTLICHE | INTENSIVE

9
IPAC

14
x

25
25



Tischplatte aus Stahlblech
FüÙe aus Aluminiumrohr
2er-Set Tischkeile, damit das Regenwasser ablaufen kann
Kombination Zubehör:
SCHUTZHÜLLE 210 X 100 FÜR TISCHE - SCHUTZHÜLLEN

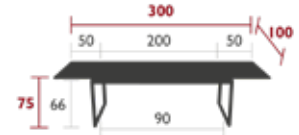

86 kg



BIARRITZ & KINTBURY



BIARRITZ & KINTBURY



0101 - METALLSTUHL

DOMESTIC PROFESSIONAL INTENSIVE

6⁷
IPAC



Gestell aus Flachstahl
 Sitzfläche aus gebogenen Stahlplatten
 Rückenlehne aus gebogenen Stahlplatten
 Plastikklipps zum sicheren Auf- und Zusammenklappen
 Traversen aus einem Stück aus Stahl
Kombination Zubehör:
 OUTDOOR SITZKISSEN BISTRO 28 X 38 CM - BASICS
 OUTDOOR SITZKISSEN BISTRO 38 X 30 CM - COLOR MIX



4.8 kg

0104 - 2-SITZER-KLAPPBANK

NEW

PRIVATHAUSHALT / ÖFFENTLICHE INTENSIVE

6⁷
IPAC



Gestell aus Flachstahl
 Sitzfläche Stahlplatten
 Rückenlehne Stahlplatten
 Plastikklipps zum sicheren Auf- und Zusammenklappen
 Traversen aus einem Stück aus Stahl



9 kg

BISTRO, IOS, ITAC & MOON!



BISTRO



0105 - DIENER STUHL
DESIGN THOMAS BASTIDE



Gestell aus Flachstahl
Sitzfläche aus gebogenen Stahllatten
Rückenlehne aus Stahllatten mit Laserschnitt in „Bügelform“
Plastikklipps zum sicheren Auf- und Zusammenklappen
Traversen aus einem Stück aus Stahl
Kombination Zubehör:
OUTDOOR SITZKISSEN BISTRO 28 X 38 CM - BASICS
OUTDOOR SITZKISSEN BISTRO 38 X 30 CM - COLOR MIX



5 kg



5001 - KLASSISCHER STUHL



Gestell aus Flachstahl
Sitzfläche aus gebogenen, naturfarben lackierten Buchenlatten
Rückenlehne aus gebogenen, naturfarben lackierten Buchenlatten
Plastikklipps zum sicheren Auf- und Zusammenklappen
Traversen aus einem Stück aus Stahl
Erhältliche Farben: Siehe begrenzte Farbkarte
Kombination Zubehör:
OUTDOOR SITZKISSEN BISTRO 28 X 38 CM - BASICS
OUTDOOR SITZKISSEN BISTRO 38 X 30 CM - COLOR MIX



4 kg



6301 - DURAFLON®-STUHL



Gestell aus Flachstahl
Sitzfläche aus gebogenen, hochwertigen Duraflon®-Latten
Rückenlehne aus gebogenen, hochwertigen Duraflon®-Latten
Plastikklipps zum sicheren Auf- und Zusammenklappen
Traversen aus einem Stück aus Stahl
Erhältliche Farben: Siehe begrenzte Farbkarte



4 kg



Duraflon®: Exklusiv für Fermob. Dieses Polymer wird für die Herstellung der Latten für die Stühle Bistro verwendet. Mit einem Design, das jenem der Metallversion ähnelt, bietet es **Leichtigkeit und Komfort** und garantiert **optimale Haltbarkeit und UV-Beständigkeit**. Ein weiterer wichtiger Vorteil: **Es speichert keine Hitze**.

BISTRO



5107 - STUHL NATUREL

DOMESTIC PROFESSIONAL INTENSIVE

6⁸
IPAC



Gestell aus Flachstahl
Sitzfläche aus gebogenen, mit Textrol behandelten Buchenlatten
Rückenlehne aus gebogenen, mit Textrol behandelten Buchenlatten
Plastikklipps zum sicheren Auf- und Zusammenklappen
Traversen aus einem Stück aus Stahl



4 kg



MÖBEL



Textrol®: Holzschutzmittel auf Basis von natürlichen Pflanzenölen, das dem Holz langanhaltenden Schutz und natürliches Aussehen verleiht. Auch nach langer Zeit bildet es keinen Film, blättert nicht ab, schält sich nicht und wird unter UV-Einwirkung nicht schwarz. Fermob nutzt dieses Produkt für seine Stühle Bistro Naturel.

0102 - LEDERSTUHL
DESIGN STUDIO FERMOB

NEW

INDOOR



Gestell aus Flachstahl
Sitzfläche aus lederbezogene Stahllatten
Rückenlehne aus lederbezogene Stahllatten
Plastikklipps zum sicheren Auf- und Zusammenklappen
Traversen aus einem Stück aus Stahl



5 kg



Die Latten des Stuhls Bistro sind mit vollnarbigem Leder überzogen, das Qualität und Dauerhaftigkeit verspricht. Kein Material kann Leder in puncto Wiederverwertbarkeit und Dauerhaftigkeit den Rang ablaufen. Das hier verwendete, mineralisch gegerbte Leder wird den Erfordernissen an den Umweltschutz und die Gesundheit gerecht, es ist in der Masse gefärbt, was dem Leder eine hohe Beständigkeit verleiht. Es handelt sich um ein Semianilin-Leder, das einen natürlichen Schutz gegen Flecken und Alterung bietet.



1601 - LIEGESTUHL DESIGN PATRICE HARDY

PRIVATHAUSHALT | ÖFFENTLICHE | INTENSIVE

6 IPAC



Gestell aus Flachstahl
 Sitzfläche aus gebogenen Stahllatten
 Rückenlehne aus gebogenen Stahllatten
 Armlehnen aus Stahlblech
 Verstellbares Rückenteil 3 Positionen (42°-54°-67°)
 Verstellsystem lackierter Stahldraht
Kombination Zubehör:
 OUTDOOR KISSEN 171 X 44 CM - BASICS
 KOPFSTÜTZE 44 X 15 X 5.5 CM - COLOR MIX

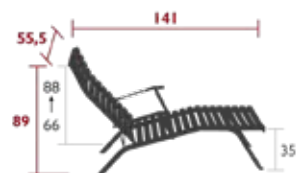

14.5 kg

5113 - BARSTUHL KLAPPBAR

PRIVATHAUSHALT | ÖFFENTLICHE | INTENSIVE

6⁷ IPAC



Gestell aus Flachstahl
 Sitzfläche aus gebogenen Stahllatten
 Rückenlehne aus gebogenen Stahllatten
 Stahltraversen aus einem Stück
Kombination Zubehör:
 OUTDOOR SITZKISSEN BISTRO 28 X 38 CM - BASICS
 OUTDOOR SITZKISSEN BISTRO 38 X 30 CM - COLOR MIX



7.5 kg

0250 - STEHTISCH 71 X 71 CM

PRIVATHAUSHALT | ÖFFENTLICHE | INTENSIVE

6⁷ IPAC



Tischplatte aus Stahlblech
 Füße aus Flachstahl

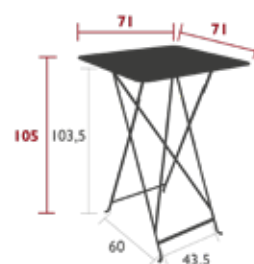

10.8 kg

BISTRO



0270 - BALKONTISCH 57 X 77 CM

DESIGN STUDIO FERMOB

PRIVATHAUSHALT / OFFENTLICHE / INTENSIVE

6
IPAC

2
x



Gestell aus Stahlrohr
Tischplatte aus Stahlblech
Verstellbares Befestigungssystem aus Edelstahl, zum Anbringen an einem Geländer oder einer Wand



14 kg



6042 - TISCH 57 X 57 CM

PRIVATHAUSHALT / OFFENTLICHE / INTENSIVE

6⁷
IPAC

2
x



Tischplatte aus Stahlblech
FüÙe aus Flachstahl
Kombination Zubehör:
TISCH 57 X 37 CM - BISTRO
TISCH 77 X 57 CM - BISTRO
TISCH 97 X 57 CM - BISTRO



8 kg



0244 - TISCH 71 X 71 CM

PRIVATHAUSHALT / OFFENTLICHE / INTENSIVE

6⁷
IPAC

4
x



Tischplatte aus Stahlblech
FüÙe aus Flachstahl
Sonnenschirmloch: Stangen max. Ø 40 mm



10 kg





BISTRO



6034 - TISCH 57 X 37 CM

PRIVATHAUSHALT / ÖFFENTLICHE / INTENSIVE

6⁷
IPAC



Tischplatte aus Stahlblech
FüÙe aus Flachstahl
Kombination Zubehör:
TISCH 57 X 57 CM - BISTRO
TISCH 77 X 57 CM - BISTRO
TISCH 97 X 57 CM - BISTRO



6.5 kg

0243 - TISCH 77 X 57 CM

PRIVATHAUSHALT / ÖFFENTLICHE / INTENSIVE

6⁷
IPAC



Tischplatte aus Stahlblech
FüÙe aus Flachstahl
Sonnenschirmloch: Stangen max. Ø 40 mm
Kombination Zubehör:
TISCH 57 X 37 CM - BISTRO
TISCH 57 X 57 CM - BISTRO
TISCH 97 X 57 CM - BISTRO
TISCH 117 X 77 CM - BISTRO



8.5 kg

0239 - TISCH 97 X 57 CM

PRIVATHAUSHALT / ÖFFENTLICHE / INTENSIVE

6⁷
IPAC



Tischplatte aus Stahlblech
FüÙe aus Flachstahl
Sonnenschirmloch: Stangen max. Ø 40 mm
Kombination Zubehör:
TISCH 57 X 37 CM - BISTRO
TISCH 77 X 57 CM - BISTRO
TISCH 57 X 57 CM - BISTRO



10 kg

0240 - TISCH 117 X 77 CM

PRIVATHAUSHALT / ÖFFENTLICHE / INTENSIVE

6⁷
IPAC



Tischplatte aus Stahlblech
FüÙe aus Flachstahl
Sonnenschirmloch: Stangen max. Ø 40 mm
Kombination Zubehör:
TISCH 77 X 57 CM - BISTRO



15 kg

0245 - TISCH Ø 60 CM

PRIVATHAUSHALT / ÖFFENTLICHE / INTENSIVE

6⁷
IPAC

2
x



Tischplatte aus Stahlblech
Füße aus Flachstahl



6 kg

0233 - TISCH Ø 77 CM

PRIVATHAUSHALT / ÖFFENTLICHE / INTENSIVE

6⁷
IPAC

4
x



Tischplatte aus Stahlblech
Füße aus Flachstahl
Sonnenschirmloch: Stangen max. Ø 40 mm



10 kg

0235 - TISCH Ø 96 CM

PRIVATHAUSHALT / ÖFFENTLICHE / INTENSIVE

6⁷
IPAC

5
x



Tischplatte aus Stahlblech
Füße aus Flachstahl
Sonnenschirmloch: Stangen max. Ø 40 mm

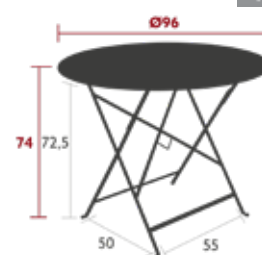

12 kg

0237 - TISCH Ø 117 CM

PRIVATHAUSHALT / ÖFFENTLICHE / INTENSIVE

6⁷
IPAC

6
x



Tischplatte aus Stahlblech
Füße aus Flachstahl
Sonnenschirmloch: Stangen max. Ø 40 mm

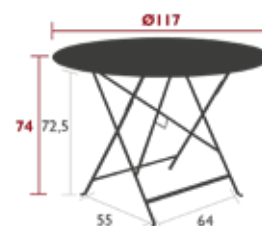

16.5 kg



0210 - TISCH Ø 60 CM

PRIVATHAUSHALT · ÖFFENTLICHE · INTENSIVE

7⁸
IPAC



Tischplatte aus Stahlblech
 Füße aus Flachstahl
Verstärkte Elemente:
 Tischplatte (Dicke 1,2 mm)
 Geringeres Risiko für Entstehung von Korrosion durch Entfernung
 des Rings unter der Tischplatte



8 kg

0211 - TISCH 57 X 57 CM

PRIVATHAUSHALT · ÖFFENTLICHE · INTENSIVE

7⁸
IPAC



Tischplatte aus Stahlblech
 Füße aus Flachstahl
 Sonnenschirmloch: Stangen max. Ø 40 mm
Verstärkte Elemente:
 Tischplatte (Dicke 1,2 mm)
 Geringeres Risiko für Entstehung von Korrosion durch Entfernung
 des Rings unter der Tischplatte



10.5 kg

BOLDER

GARDEN OFFICE

1050 - 2-SITZER-TISCH MIT SITZFLÄCHEN
DESIGN STUDIO FERMOB

NEW

PRIVATHAUSHALT | ÖFFENTLICHE | INTENSIVE

7
IPAC

2
P

24
C



Stahlrohr-Rahmen
Sitzfläche aus gebogenem Stahlblech
Tischplatte aus Stahlblech
Befestigung am Boden empfohlen
Tisch: Gleiter höhenverstellbar
Erhältliche Farben: Siehe begrenzte Farbkarte



1053 - MODULARER 3-SITZER-TISCH MIT SITZFLÄCHEN
DESIGN STUDIO FERMOB

NEW

PRIVATHAUSHALT | ÖFFENTLICHE | INTENSIVE

7
IPAC

3
P

24
C



Stahlrohr-Rahmen
Sitzfläche aus gebogenem Stahlblech
Tischplatte aus Stahlblech
Verbindungssystem für die Tablett
Bodenbefestigung empfohlen
Tisch: Gleiter höhenverstellbar
Erhältliche Farben: Siehe begrenzte Farbkarte

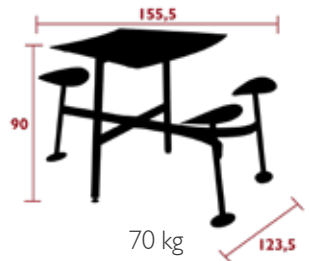

MONTAGE SET

Um zwei Modularer 3-Sitzer-Tisch miteinander zu verbinden, muss ein Montage set bestellt werden.



Sehen Sie das Video an



BOLDER & A-DESK

I 047 - HOHER HOCKER
DESIGN STUDIO FERMOB

NEW

PRIVATHAUSHALT · ÖFFENTLICHE · INTENSIVE

7 IPAC



Stahlrohrrahmen
Sitzfläche aus gebogenem Stahlblech
Schutz aus Edelstahl am Fußteil
Erhältliche Farben: Siehe begrenzte Farbkarte

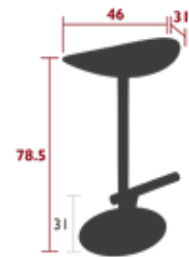

9,5 kg



I 057 - THEKE
DESIGN STUDIO FERMOB

NEW

PRIVATHAUSHALT · ÖFFENTLICHE · INTENSIVE

7 IPAC



Tischplatte aus Stahlblech
FüÙe aus Stahlrohr
Querstrebe des Fußteils aus Flachstahl
Gleiter höhenverstellbar
Erhältliche Farben: Siehe begrenzte Farbkarte
Kombination Zubehör:
VERBINDUNGSTISCHPLATTE - BOLDER

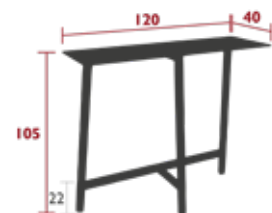

37 kg



MONTAGE SET

Um zwei Thekentische miteinander zu verbinden, muss ein Montage set bestellt werden.



Sehen Sie das Video an



I 058 - VERBINDUNGSTISCHPLATTE
DESIGN STUDIO FERMOB

WORK IN PROGRESS

NEW

PRIVATHAUSHALT · ÖFFENTLICHE · INTENSIVE



Tischplatte aus Stahlblech
Erhältliche Farben: Siehe begrenzte Farbkarte
Kombination Zubehör:
THEKE - BOLDER

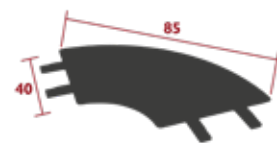

10 kg



CADIZ

8701 - STUHL

DESIGN ANTOINE LESUR

PRIVATHAUSHALT · ÖFFENTLICHE · INTENSIVE

10
IPAC



Aluminium-Rohrrahmen
Sitzfläche aus Duo oder Stereo TOG Batyline® Outdoor-Gewebe - Hochfestes Polyester mit garngefärbtem PVC-Mantel
Rückenlehne aus Duo oder Stereo TOG Batyline® Outdoor-Gewebe - Hochfestes Polyester mit garngefärbtem PVC-Mantel
Stapelbarkeit: x 10 (Stapelhöhe: 113 cm)
Erhältliche Farben: Siehe begrenzte Farbkarte

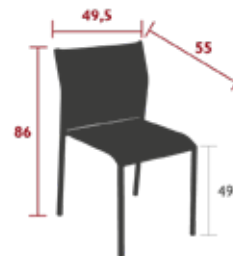

2.9 kg

8702 - BRIDGE

DESIGN ANTOINE LESUR

PRIVATHAUSHALT · ÖFFENTLICHE · INTENSIVE

10
IPAC



Aluminium-Rohrrahmen
Sitzfläche aus Duo oder Stereo TOG Batyline® Outdoor-Gewebe - Hochfestes Polyester mit garngefärbtem PVC-Mantel
Rückenlehne aus Duo oder Stereo TOG Batyline® Outdoor-Gewebe - Hochfestes Polyester mit garngefärbtem PVC-Mantel
Armlehnen aus hydrogeformtem Aluminiumrohr
Stapelbarkeit: x 10 (Stapelhöhe: 113 cm)
Erhältliche Farben: Siehe begrenzte Farbkarte

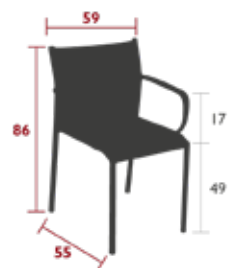

3.4 kg

8704 - TIEFER SESSEL

DESIGN ANTOINE LESUR

PRIVATHAUSHALT · ÖFFENTLICHE · INTENSIVE

10
IPAC



Aluminium-Rohrrahmen
Sitzfläche aus Duo oder Stereo TOG Batyline® Outdoor-Gewebe - Hochfestes Polyester mit garngefärbtem PVC-Mantel
Rückenlehne aus Duo oder Stereo TOG Batyline® Outdoor-Gewebe - Hochfestes Polyester mit garngefärbtem PVC-Mantel
Armlehnen aus hydrogeformtem Aluminiumrohr
Stapelbarkeit: x 10 (Stapelhöhe: 108 cm)
Erhältliche Farben: Siehe begrenzte Farbkarte

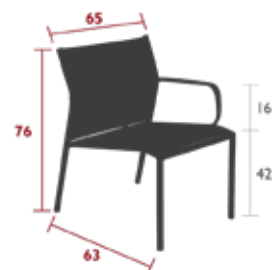

3.5 kg



Hydroformverfahren: Ein Herstellungsverfahren, bei dem das Material durch Einspritzen einer Hochdruckflüssigkeit in Form gebracht und anschließend bearbeitet wird. Diese Technologie war bisher vor allem der High-Tech-Industrie, beispielsweise für die Raumfahrt, vorbehalten.

CADIZ

8703 - BARSTUHL
DESIGN ANTOINE LESUR

PRIVATHAUSHALT ÖFFENTLICHE INTENSIVE

10
IPAC



Aluminium-Rohrrahmen
Sitzfläche aus Stereo TOG Batyline® Outdoor-Gewebe -
Hochfestes Polyester mit garbgefärbtem PVC-Mantel
Rückenlehne Stereo TOG Batyline® Outdoor-Gewebe -
Hochfestes Polyester mit garbgefärbtem PVC-Mantel
Stapelbarkeit: x 8 (Stapelhöhe: 123 cm)
Erhältliche Farben: Siehe begrenzte Farbkarte

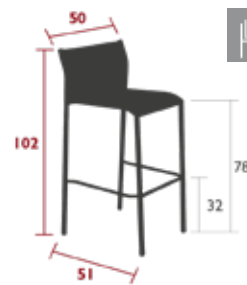

3 kg

8705 - HOHER BRIDGE
DESIGN ANTOINE LESUR

PRIVATHAUSHALT ÖFFENTLICHE INTENSIVE

10
IPAC



Aluminium-Rohrrahmen
Sitzfläche aus Duo oder Stereo TOG Batyline® Outdoor-
Gewebe - Hochfestes Polyester mit garbgefärbtem PVC-Mantel
Rückenlehne Duo oder Stereo TOG Batyline® Outdoor-
Gewebe - Hochfestes Polyester mit garbgefärbtem PVC-Mantel
Armlehnen aus hydrogeformtem Aluminiumrohr
Stapelbarkeit: x 8 (Stapelhöhe: 126 cm)
Erhältliche Farben: Siehe begrenzte Farbkarte

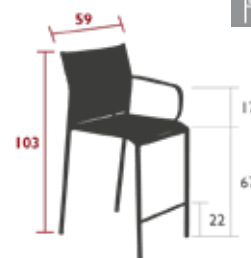

3.3 kg



CADIZ, CALVI & SALSA

CALVI & CADIZ



CALVI, CADIZ & APLÓ



CALVI

8753 - TISCH 140 X 140 CM

DESIGN ANTOINE LESUR

PRIVATHAUSHALT OFFENTLICHE INTENSIVE

10
IPAC

x8

25



Tischplatte aus Aluminiumblech
FüÙe aus Aluminiumrohr
Gleiter höhenverstellbar
2er-Set Tischkeile, damit das Regenwasser ablaufen kann

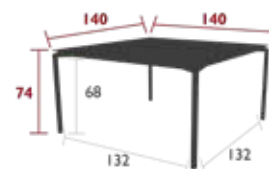

47.5 kg

8744 - TISCH 160 X 80 CM

DESIGN ANTOINE LESUR

PRIVATHAUSHALT OFFENTLICHE INTENSIVE

10
IPAC

x6

25



Tischplatte aus Aluminiumblech
FüÙe aus Aluminiumrohr
Gleiter höhenverstellbar
2er-Set Tischkeile, damit das Regenwasser ablaufen kann
Kombination Zubehör:
SCHUTZHÜLLE 160 X 100 FÜR TISCHE - SCHUTZHÜLLEN

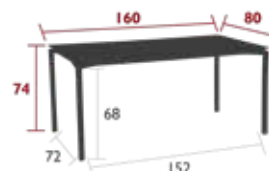

35 kg

8740 - TISCH 195 X 95 CM

DESIGN ANTOINE LESUR

PRIVATHAUSHALT OFFENTLICHE INTENSIVE

10
IPAC

x10

25



Tischplatte aus Aluminiumblech
FüÙe aus Aluminiumrohr
Gleiter höhenverstellbar
2er-Set Tischkeile, damit das Regenwasser ablaufen kann
Kombination Zubehör:
SCHUTZHÜLLE 210 X 100 FÜR TISCHE - SCHUTZHÜLLEN

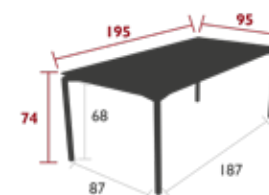

45 kg

8750 - HOHER TISCH 160 X 80 CM

DESIGN ANTOINE LESUR

PRIVATHAUSHALT OFFENTLICHE INTENSIVE

10
IPAC

x6

25



Tischplatte aus Aluminiumblech
FüÙe aus Aluminiumrohr
Gleiter Höhenverstellbar
2er-Set Tischkeile, damit das Regenwasser ablaufen kann
Kombination Zubehör:
SCHUTZHÜLLE 160 X 100 FÜR TISCHE - SCHUTZHÜLLEN

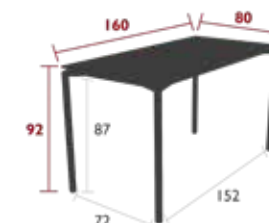

35.5 kg

CARACTÈRE

5931 - TISCH 190 X 90 CM
 DESIGN STUDIO FERMOB



Tischplatte aus Stahlblech
 Füße aus Stahlrohr
 Aluminiumrahmen unter der Tischplatte
Kombination Zubehör:
 TISCH 128 X 90 CM - CARACTÈRE



22 kg

5930 - TISCH 128 X 128 CM
 DESIGN STUDIO FERMOB



Tischplatte aus Stahlblech
 Füße aus Stahlrohr
 Aluminiumrahmen unter der Tischplatte
Kombination Zubehör:
 TISCH 128 X 90 CM - CARACTÈRE

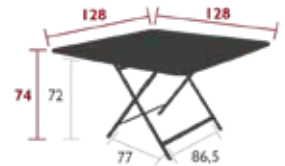

27 kg

5933 - TISCH 128 X 90 CM
 DESIGN STUDIO FERMOB



Tischplatte aus Stahlblech
 Füße aus Stahlrohr
 Aluminiumrahmen unter der Tischplatte
Kombination Zubehör:
 TISCH 128 X 128 CM - CARACTÈRE
 TISCH 190 X 90 CM - CARACTÈRE

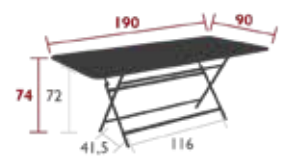

30 kg

5932 - TISCH Ø 128 CM
 DESIGN STUDIO FERMOB



Tischplatte aus Stahlblech
 Füße aus Stahlrohr
 Aluminiumrahmen unter der Tischplatte



23 kg



CARACTÈRE

4 TISCHFORMATE ZUR ANPASSUNG AN JEDEN RAUM

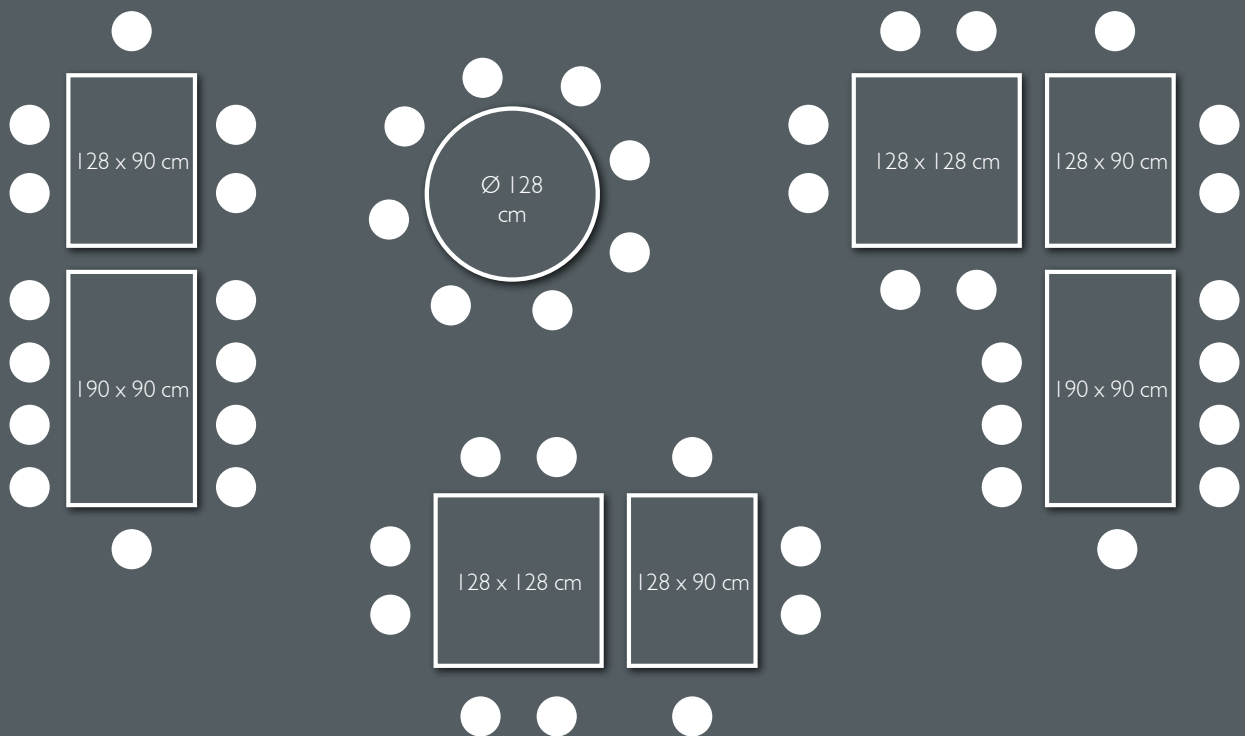

CARGO

0248 - TISCH 128 X 90 CM
DESIGN STUDIO FERMOB

PRIVATHAUSHALT ÖFFENTLICHE INTENSIVE

6
IPAC

10

17



Tischplatte aus Stahlblech
FüÙe aus Stahlwinkel
Erháltliche Farben: Siehe begrenzte Farbkarte
Kombination Zubehór:
TISCH 190 X 90 CM - CARGO
TISCH 128 X 128 CM - CARGO

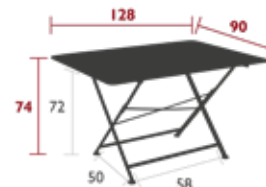

27.50 kg

0241 - TISCH 128 X 128 CM
DESIGN STUDIO FERMOB

PRIVATHAUSHALT ÖFFENTLICHE INTENSIVE

6
IPAC

10

17



Tischplatte aus Stahlblech
FüÙe aus Stahlwinkel
Erháltliche Farben: Siehe begrenzte Farbkarte
Kombination Zubehór:
TISCH 128 X 90 CM - CARGO

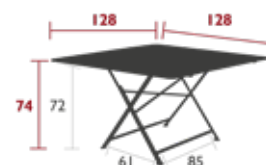

29 kg

0247 - TISCH 190 X 90 CM
DESIGN STUDIO FERMOB

PRIVATHAUSHALT ÖFFENTLICHE INTENSIVE

6
IPAC

10

17



Tischplatte aus Stahlblech
FüÙe aus Stahlwinkel
Erháltliche Farben: Siehe begrenzte Farbkarte
Kombination Zubehór:
TISCH 128 X 90 CM - CARGO

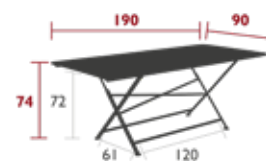

39.5 kg

FÜR 6 BIS 10 PERSONEN,
KOMBINIEREN SIE UNSERE 3 TISCHGRÖSSEN NACH
IHREN BEDÜRFNISSEN

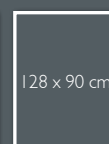
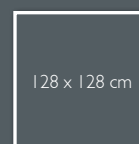
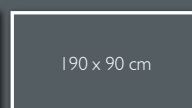
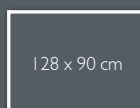
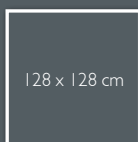

CHARIVARI

I025 - BANK

DESIGN JULIETTE LIBERMAN

DOMESTIC PROFESSIONAL INTENSIVE

9
IPAC

6

25



Flach gebogener Aluminiumsitz
Gebogene Rückenlehne aus flachem Aluminium
Untergestell aus Stahl, Farbe Lakritze
Lieferung erfolgt montiert

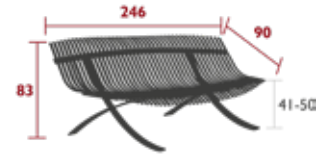

88 kg

COCOTTE

4702 - HOCKER H.45 CM
DESIGN STUDIO FERMOB

NEW

PRIVATHAUSHALT | ÖFFENTLICHE | INTENSIVE

6⁷
IPAC



Stahldrahtgestell
Sitzfläche aus Stahlblech



2.6 kg

4720 - NIEDRIGER TISCH, ABNEHMBARE PLATTE 55 X 44.5 CM
DESIGN STUDIO FERMOB

PRIVATHAUSHALT | ÖFFENTLICHE | INTENSIVE

6⁸
IPAC



Tischplatte aus Aluminiumblech
FüÙe aus Stahldraht



3 kg

4703 - BEISTELLTISCH Ø 34 CM
DESIGN STUDIO FERMOB

PRIVATHAUSHALT | ÖFFENTLICHE | INTENSIVE

6⁷
IPAC



Tischplatte aus Stahlblech
FüÙe aus Stahldraht

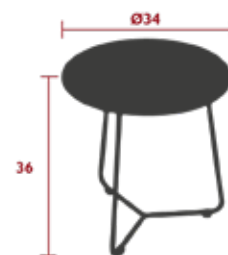

2 kg



COCOTTE



COCOTTE & MOOONI



COCOTTE, MONCEAU, ALTO & APLÒ

COSTA

8143 - TISCH 80 X 80 CM

DOMESTIC PROFESSIONAL INTENSIVE 9 IPAC x4 25



Tischplatte aus Aluminiumlatten
Basis aus Aluminiumrohr



14.5 kg

8160 - TISCH 160 X 80 CM

PRIVATHAUSHALT OFFENTLICHE INTENSIVE 9 IPAC x6 25



Tischplatte aus Aluminiumlatten
Basis aus Aluminiumrohr
Kombination Zubehör:
SCHUTZHÜLLE 160 X 100 FÜR TISCHE - SCHUTZHÜLLEN



21 kg

8147 - TISCH ZUM AUSZIEHEN 160/240 X 90 CM

PRIVATHAUSHALT OFFENTLICHE INTENSIVE 9 IPAC x10 25



Tischplatte aus Aluminiumlatten
Basis aus Aluminiumrohr



32 kg



COSTA

CRAFT

1970 - TISCH 143 X 143 CM

PRIVATHAUSHALT · ÖFFENTLICHE · INTENSIVE

7
IPAC

1
x 6

25



Tischplatte aus Stahlblech
FüÙe aus Stahlrohr
2er-Set Tischkeile, damit das Regenwasser ablaufen kann

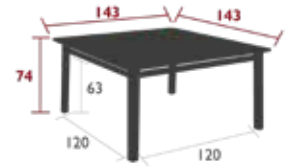

46 kg



CRAFT & SURPRISING

MÖBEL

CROISSETTE

1804 - SESSEL

DESIGN PASCAL MOURGUE

PRIVATHAUSHALT | ÖFFENTLICHE | INTENSIVE

10
IPAC



Gestell aus Aluminiumrohr
Sitz aus geflochtenen Polyethylenfasern für den Außenbereich
Rückenlehne aus geflochtenen Polyethylenfasern für den Außenbereich
Geräuschkämpfende Gleiter
Stapelbarkeit: x 4 (Stapelhöhe: 100 cm)
Erhältliche Farben: Siehe begrenzte Farbkarte

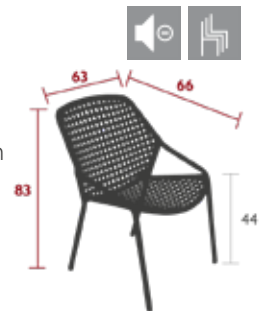

3.2 kg

1805 - 2-SITZER-BANK

DESIGN PASCAL MOURGUE

PRIVATHAUSHALT | ÖFFENTLICHE | INTENSIVE

10
IPAC



Gestell aus Aluminiumrohr
Sitz aus geflochtenen Polyethylenfasern für den Außenbereich
Rückenlehne aus geflochtenen Polyethylenfasern für den Außenbereich
Geräuschkämpfende Gleiter
Stapelbarkeit: x 4 (Stapelhöhe: 100 cm)
Erhältliche Farben: Siehe begrenzte Farbkarte



6 kg

1806 - 3-SITZER-XL-BANK

DESIGN PASCAL MOURGUE

PRIVATHAUSHALT | ÖFFENTLICHE | INTENSIVE

10
IPAC



Gestell aus Aluminiumrohr
Sitz aus geflochtenen Polyethylenfasern für den Außenbereich
Rückenlehne aus geflochtenen Polyethylenfasern für den Außenbereich
Geräuschkämpfende Gleiter
Erhältliche Farben: Siehe begrenzte Farbkarte

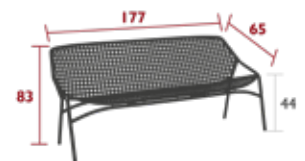

10.1 kg

1820 - NIEDRIGER TISCH 97 X 57 CM

DESIGN PASCAL MOURGUE

PRIVATHAUSHALT | ÖFFENTLICHE | INTENSIVE

7
IPAC



Tischplatte aus Stahlblech
FüÙe aus Stahlrohr

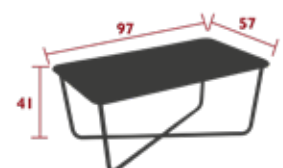

9 kg



DUNE

I 308 - SONNENLIEGE
DESIGN PASCAL MOURGUE

PRIVATHAUSHALT · ÖFFENTLICHE · INTENSIVE

7
IPAC



Gestell aus Flachstahl
Liegefläche aus Duo oder Stereo TOG Batyline® Outdoor-
Gewebe - Hochfestes Polyester mit garngefärbtem PVC-Mantel
Verstellbares Rückenteil mit 4 Positionen (0°-20°-36°-56°)
Integrierte Rollen
Verstellsystem aus Edelstahl
Erhältliche Farben: Siehe begrenzte Farbkarte
Kombination Zubehör:
KOPFSTÜTZE 44 X 15 X 5.5 CM - COLOR MIX



19.2 kg



DUNE PREMIUM

I201 - STUHL

DESIGN PASCAL MOURGUE

PRIVATHAUSHALT | ÖFFENTLICHE | INTENSIVE

7⁸
IPAC



Gestell aus Flachstahl
Sitzfläche aus Duo oder Stereo TOG Batyline® Outdoor-Gewebe - Hochfestes Polyester mit garngefärbtem PVC-Mantel
Rückenlehne aus Duo oder Stereo TOG Batyline® Outdoor-Gewebe - Hochfestes Polyester mit garngefärbtem PVC-Mantel
Verstärkte Rückenlehne
Erhältliche Farben: Siehe begrenzte Farbkarte



4.6 kg



MÖBEL

I202 - BRIDGE

DESIGN PASCAL MOURGUE

PRIVATHAUSHALT | ÖFFENTLICHE | INTENSIVE

7⁸
IPAC



Gestell aus Flachstahl
Sitzfläche aus Duo oder Stereo TOG Batyline® Outdoor-Gewebe - Hochfestes Polyester mit garngefärbtem PVC-Mantel
Rückenlehne aus Duo oder Stereo TOG Batyline® Outdoor-Gewebe - Hochfestes Polyester mit garngefärbtem PVC-Mantel
Verstärkte Rückenlehne
Armlehnen aus Stahllatten
Erhältliche Farben: Siehe begrenzte Farbkarte



6 kg



FACE A FACE

3209 - SEKRETÄR
DESIGN PASCAL MOURGUE



Wandbefestigung
Gestell aus Stahl
Griff aus Stahl
Boden aus Aluminium
Regale aus Aluminium
Klapptür mit Unterlage aus MDF mit Kunstlederüberzug
Magnetverriegelung an der Tür
Innenausstattung: Ablage für Schlüssel, Zeitschriften, Briefe, Brillen,
Halterung für Smartphone und Tablet, doppelter USB-Anschluss
2,4 A, 230 V-Stecker, Krambeutel für Stifte, Radiergummi, etc.
Stromanschluss, Länge 2 Meter
Struktur Anthrazit, Innenausstattung in 3 Farben erhältlich
Erhältliche Farben: Siehe begrenzte Farbkarte



32 kg

32094782 ● Kaktus
320947A5 ● Lehmgrau

320947C6 ● Honig



FACE À FACE



FACE À FACE, ANGE & MOON!

2501 - STUHL
DESIGN PATRICK JOUIN

PRIVATHAUSHALT · ÖFFENTLICHE · INTENSIVE

6⁸
IPAC



Gestell aus Stahlrohr
Sitzfläche aus gebogenem Stahlblech
Rückenlehne aus gebogenem Stahlblech
Leisegleiter
Stapelbarkeit: x 4 (Stapelhöhe: 93 cm)

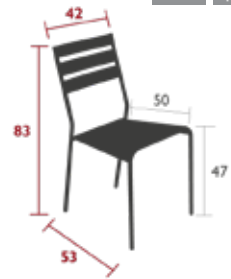

5.4 kg

2503 - BARSTUHL
DESIGN PATRICK JOUIN

PRIVATHAUSHALT · ÖFFENTLICHE · INTENSIVE

6⁸
IPAC



Gestell aus Stahlrohr
Sitzfläche aus gebogenem Stahlblech
Rückenlehne aus gebogenem Stahlblech
Leisegleiter



6.2 kg



FLOREAL

0230 - TISCH Ø 60 CM

PRIVATHAUSHALT · ÖFFENTLICHE · INTENSIVE

6⁷
IPAC

2
x



Tischplatte aus gelochtem Stahlblech
FüÙe aus Flachstahl



6 kg

0234 - TISCH Ø 77 CM

PRIVATHAUSHALT · ÖFFENTLICHE · INTENSIVE

6⁷
IPAC

4
x



Tischplatte aus gelochtem Stahlblech
FüÙe aus Flachstahl
Sonnenschirmloch: Stangen max. Ø 39 mm



10 kg

0236 - TISCH Ø 96 CM

PRIVATHAUSHALT · ÖFFENTLICHE · INTENSIVE

6⁷
IPAC

5
x



Tischplatte aus gelochtem Stahlblech
FüÙe aus Flachstahl
Sonnenschirmloch: Stangen max. Ø 39 mm

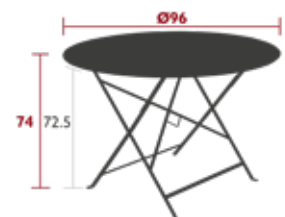

11.8 kg

FLOWER

7110 - KLEINER TISCH Ø 67 CM

DESIGN HARALD GUGGENBICHLER

PRIVATHAUSHALT · ÖFFENTLICHE · INTENSIVE

8
IPAC

2
x



Tischplatte aus Stahlblech
FüÙe aus Stahldraht



7.8 kg



FLOWER & SIXTIES

MÖBEL

GUINGUETTE

I062 - KLEINER TISCH MIT ZWEI PLATTEN UND ROLLEN

PRIVATHAUSHALT · ÖFFENTLICHE · INTENSIVE

6⁷
IPAC



Stahldrahtgestell
Tischplatte aus Stahlblech
Integrierte Rollen

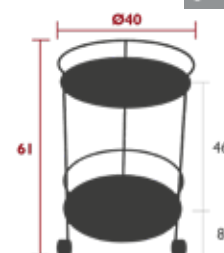

4.3 kg

I061 - KLEINER TISCH MIT ZWEI PERFORIERTEN PLATTEN

PRIVATHAUSHALT · ÖFFENTLICHE · INTENSIVE

6⁷
IPAC



Stahldrahtgestell
Tischplatte aus gelochtem Stahlblech

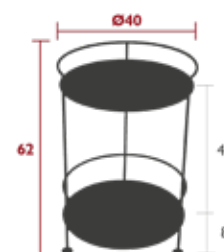

4.4 kg



GUINGETTE

KALAHARI

3267 - TISCH MIT SONNENSCHUTZ
DESIGN STUDIO FERMOB

NEW

PRIVATHAUSHALT | ÖFFENTLICHE | INTENSIVE

6
IPAC

2
X2

1

25



Tischplatte aus Stahlblech
FüÙe aus Stahlrohr
Outdoor-Gewebe aus 100 % durchgefärbtem Acryl



16 kg

3 POSITIONEN



KALAHARI

MÖBEL

KATE

7302 - SESSEL
DESIGN PATRICK JOUIN

DOMESTIC PROFESSIONAL INTENSIVE

7
IPAC



Gestell aus Stahlrohr
Sitzfläche aus Stahlblech
Rückenlehne aus gelochtem Stahlblech
Leisegleiter
Stapelbarkeit: x 4 (Stapelhöhe: 110 cm)

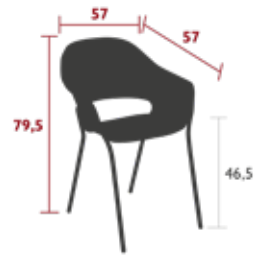

8.8 kg



KATE LUXEMBOURG & MOONNI

KINTBURY

5810 - STUHL

DESIGN TERENCE CONRAN

PRIVATHAUSHALT ÖFFENTLICHE INTENSIVE

7
IPAC



Gestell aus Stahldraht
Sitzfläche aus Stahlblech
Rückenlehne aus Stahldraht
Stapelbarkeit: x 6 (Stapelhöhe: 95,4 cm)



5.8 kg



LA MÔME

3701 - STUHL
DESIGN OLIVIER GENCE

PRIVATHAUSHALT · ÖFFENTLICHE · INTENSIVE

6⁷
IPAC



Gestell aus Flachstahl
Sitzfläche aus gebogenen Stahllatten
Rückenlehne aus gebogenen Stahllatten
Kunststoffclips zum sicheren Auf- und Zusammenklappen
Einteilige Stahltraversen



6.1 kg



LA MÔME & PLEIN AIR

LATITUDE

4911 - STUHL
DESIGN PASCAL MOURGUE

PRIVATHAUSHALT | ÖFFENTLICHE | INTENSIVE

7⁸
IPAC



Gestell aus Flachstahl
Sitzfläche aus Duo oder Stereo TOG Batyline® Outdoor-Gewebe - Hochfestes Polyester mit garbgefärbtem PVC-Mantel
Rückenlehne aus Duo oder Stereo TOG Batyline® Outdoor-Gewebe - Hochfestes Polyester mit garbgefärbtem PVC-Mantel
Erhältliche Farben: Siehe begrenzte Farbkarte



4.2 kg



LATITUDE, CARGO & GUINQUETTE

LORETTE **ESSBEREICH**

5711 - STUHL
DESIGN FRÉDÉRIC SOFIA

PRIVATHAUSHALT | ÖFFENTLICHE | INTENSIVE

6 IPAC



Gestell aus Stahlrohr
Sitzfläche aus Stahlblech
Rückenlehne aus gelochtem Stahlblech
Stapelbarkeit: x 4 (Stapelhöhe: 94 cm)



6 kg

5712 - BRIDGE
DESIGN FRÉDÉRIC SOFIA

PRIVATHAUSHALT | ÖFFENTLICHE | INTENSIVE

6 IPAC



Gestell aus Stahlrohr
Sitzfläche aus Stahlblech
Rückenlehne aus gelochtem Stahlblech
Armlehnen aus Stahldraht
Stapelbarkeit: x 4 (Stapelhöhe: 94 cm)



6.8 kg

5761 - TISCH Ø 110 CM
DESIGN FRÉDÉRIC SOFIA

PRIVATHAUSHALT | ÖFFENTLICHE | INTENSIVE

6 IPAC

6 Personen



Tischplatte aus gelochtem Stahlblech
FüÙe aus Stahlrohr



22 kg

5762 - OVALER TISCH 160 X 90 CM
DESIGN FRÉDÉRIC SOFIA

PRIVATHAUSHALT | ÖFFENTLICHE | INTENSIVE

6 IPAC

8 Personen



Tischplatte aus gelochtem Stahlblech
FüÙe aus Stahlrohr
Kombination Zubehör:
SCHUTZHÜLLE 160 X 100 FÜR TISCHE - SCHUTZHÜLLEN

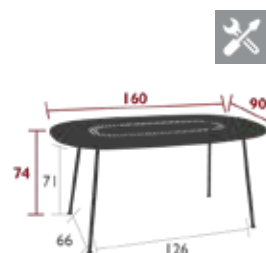

25 kg

LORETTA & MOONNI



LORETTA



LORETTA



MÖBEL

LORETTE LOUNGE

5713 - TIEFER SESSEL
DESIGN FRÉDÉRIC SOFIA



Gestell aus Stahlrohr
Sitzfläche aus Stahlblech
Rückenlehne aus gelochtem Stahlblech
Armlehnen aus Stahldraht



8.6 kg

5714 - GESPRÄCHSBANK
DESIGN FRÉDÉRIC SOFIA



Gestell aus Stahlrohr
Sitz aus Aluminiumblech
Rückenlehne aus gelochtem Stahlblech
Armlehnen aus Stahldraht

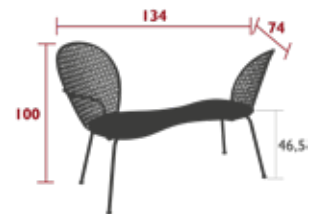

21 kg

5740 - NIEDRIGER TISCH Ø 80 CM
DESIGN FRÉDÉRIC SOFIA



Tischplatte aus gelochtem Stahlblech
FüÙe aus Stahlrohr

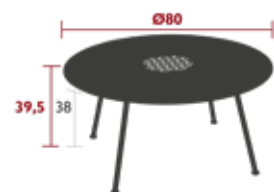

9 kg

LOUISIANE

1000 - BANK 150 CM

PRIVATHAUSHALT · ÖFFENTLICHE · INTENSIVE

7
IPAC

3

25



Stahlwinkelrahmen
Sitzfläche aus Stahlrohr
Rückenlehne aus Stahlrohr

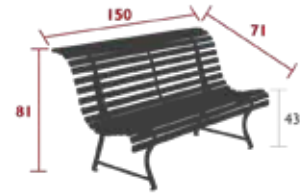

33.3 kg

1001 - BANK 200 CM

PRIVATHAUSHALT · ÖFFENTLICHE · INTENSIVE

7
IPAC

4

25



Stahlwinkelrahmen
Sitzfläche aus Stahlrohr
Rückenlehne aus Stahlrohr



36.8 kg



LOUISIANE, SALSA, COLOR MIX & TRÉFLE

LOUVRE

0801 - STUHL

PRIVATHAUSHALT ÖFFENTLICHE INTENSIVE

6⁷
IPAC



Stahldrahtgestell
Sitzfläche aus gelochtem Stahlblech
Rückenlehne aus Stahldraht und Flachstahl
Stapelbarkeit: x 10 (Stapelhöhe: 157 cm)
Kombination Zubehör:
OUTDOOR SITZKISSEN Ø 39 CM - BASICS
OUTDOOR SITZKISSEN Ø 40 CM - COLOR MIX

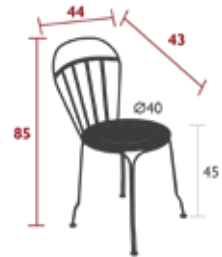

5.5 kg

0802 - SESSEL

PRIVATHAUSHALT ÖFFENTLICHE INTENSIVE

6⁷
IPAC



Stahldrahtgestell
Sitzfläche aus gelochtem Stahlblech
Rückenlehne aus Stahldraht und Flachstahl
Armlehnen aus Stahldraht
Stapelbarkeit: x 7 (Stapelhöhe: 140 cm)
Kombination Zubehör:
OUTDOOR SITZKISSEN Ø 43 CM - BASICS

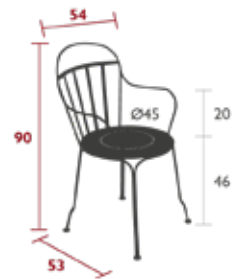

6.5 kg

4111 - HOCKER

DESIGN FRÉDÉRIC SOFIA

PRIVATHAUSHALT | ÖFFENTLICHE | INTENSIVE

9
IPAC

Aluminium-Rohrrahmen
 Sitzfläche aus gebogenen Aluminiumlatten
 Leisegleiter
Stapelbarkeit: x 10 (Stapelhöhe: 92 cm)
Kombination Zubehör:
 OUTDOOR SITZKISSEN 41 X 38 CM - COLOR MIX
 OUTDOOR SITZKISSEN 37 X 41 CM - BASICS

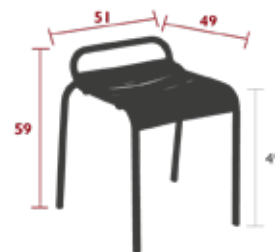

2.6 kg



4101 - STUHL

DESIGN FRÉDÉRIC SOFIA

DOMESTIC | PROFESSIONAL | INTENSIVE

9
IPAC

Aluminium-Rohrrahmen
 Sitzfläche aus gebogenen Aluminiumlatten
 Rückenlehne aus gebogenen Aluminiumlatten
 Leisegleiter
Stapelbarkeit: x 10 (Stapelhöhe: 123.5 cm)
Kombination Zubehör:
 OUTDOOR SITZKISSEN SKIN 45 X 40 CM - BASICS
 OUTDOOR SITZKISSEN 37 X 41 CM - BASICS
 OUTDOOR SITZKISSEN 41 X 38 CM - COLOR MIX



3.8 kg



4102 - BRIDGE

DESIGN FRÉDÉRIC SOFIA

DOMESTIC | PROFESSIONAL | INTENSIVE

9
IPAC

Aluminium-Rohrrahmen
 Sitzfläche aus gebogenen Aluminiumlatten
 Rückenlehne aus gebogenen Aluminiumlatten
 Armlehnen aus Aluminiumlatten
 Leisegleiter
Stapelbarkeit: x 8 (Stapelhöhe: 116 cm)
Kombination Zubehör:
 OUTDOOR SITZKISSEN SKIN 45 X 40 CM - BASICS
 OUTDOOR SITZKISSEN 37 X 41 CM - BASICS
 OUTDOOR SITZKISSEN 41 X 38 CM - COLOR MIX
 ARMLEHNENREGAL - BELLEVIE



4.2 kg



4114 - KOMPAKTE BANK

DESIGN FRÉDÉRIC SOFIA

NEW

PRIVATHAUSHALT | ÖFFENTLICHE | INTENSIVE

9
IPAC

2

25



Aluminium-Rohrrahmen
Sitzfläche aus gebogenen Aluminiumlatten
Leisegleiter
Stapelbarkeit: x 4 (Stapelhöhe: 63 cm)

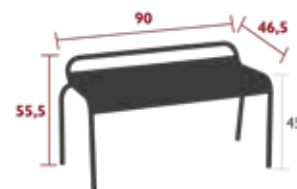

7 kg

4115 - 2/3-SITZER-BANK MIT RÜCKENLEHNE

DESIGN FRÉDÉRIC SOFIA

PRIVATHAUSHALT | ÖFFENTLICHE | INTENSIVE

9
IPAC

2

25



Aluminium-Rohrrahmen
Sitzfläche aus gebogenen Aluminiumlatten
Rückenlehne aus gebogenen Aluminiumlatten
Leisegleiter
Stapelbarkeit: x 4 (Stapelhöhe: 100 cm)
Kombination Zubehör:
OUTDOOR BANK SITZKISSEN 106 X 35 CM - COLOR MIX



10.3 kg

4110 - 3/4-SITZER-BANK

DESIGN FRÉDÉRIC SOFIA

PRIVATHAUSHALT | ÖFFENTLICHE | INTENSIVE

9
IPAC

2

25



Gestell aus Aluminiumrohr
Sitzfläche aus gebogenen Aluminiumlatten
Leisegleiter

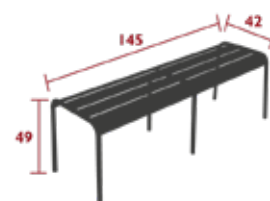

7 kg

4164 - BEISTELLTISCH / ROLLENDE BAR

DESIGN FRÉDÉRIC SOFIA

PRIVATHAUSHALT | ÖFFENTLICHE | INTENSIVE

9
IPAC

25



Aluminium-Rohrrahmen
Abnehmbare Tischplatte aus Aluminiumblech
Größe der abnehmbaren Platte: 53 x 46,5 x 5,5 cm
Aluminiumräder mit Lauffläche aus weichem PVC: Körper der Rollen aus lackiertem Aluminium
Leisegleiter



11.5 kg



4142 - KLEINER TISCH 71 X 71 CM MASSIVE PLATTE

DESIGN FRÉDÉRIC SOFIA

DOMESTIC PROFESSIONAL INTENSIVE

9 IPAC

4

25



Tischplatte aus Stahlblech
Fuß aus Aluminiumrohr
Sockel aus Aluminium, Ballast aus Stahl

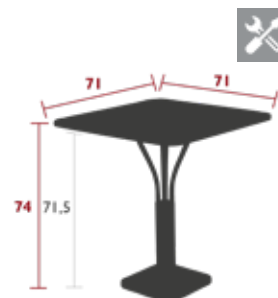

22 kg

4134 - KLEINER TISCH 80 X 80 CM

DESIGN FRÉDÉRIC SOFIA

DOMESTIC PROFESSIONAL INTENSIVE

9 IPAC

4

25



Tischplatte aus Aluminiumlatten
Füße aus Aluminiumrohr
Sockel aus Aluminium, Ballast aus Stahl
Sonnenschirmloch: Stangen max. Ø 37 mm

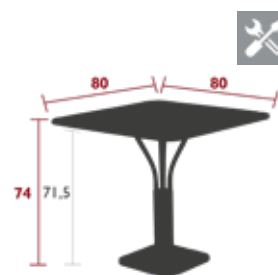

19.6 kg

4135 - TISCH MIT 4 FÜSSEN 80 X 80 CM

DESIGN FRÉDÉRIC SOFIA

DOMESTIC PROFESSIONAL INTENSIVE

9 IPAC

4

25



Tischplatte aus Aluminiumlatten
Füße aus Aluminiumrohr
Sonnenschirmloch: Stangen max. Ø 41 mm
Kombination Zubehör:
SONNENSCHIRM Ø 250 CM - SHADOO



9 kg

4133 - TISCH 143 X 80 CM

DESIGN FRÉDÉRIC SOFIA

PRIVATHAUSHALT OFFENTLICHE INTENSIVE

9 IPAC

4

25



Tischplatte aus Aluminiumlatten
Füße aus Aluminiumrohr
Sonnenschirmloch: Stangen max. Ø 41 mm
Kombination Zubehör:
SONNENSCHIRM Ø 250 CM - SHADOO



13.2 kg

4136 - TISCH 165 X 100 CM
 DESIGN FRÉDÉRIC SOFIA

PRIVATHAUSHALT OFFENTLICHE INTENSIVE

9 IPAC

8

25



Tischplatte aus Aluminiumlatten
 Füße aus Aluminiumrohr



19.4 kg

4132 - TISCH 207 X 100 CM
 DESIGN FRÉDÉRIC SOFIA

PRIVATHAUSHALT OFFENTLICHE INTENSIVE

9 IPAC

8

25

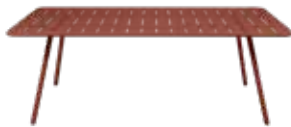

Tischplatte aus Aluminiumlatten
 Füße aus Aluminiumrohr

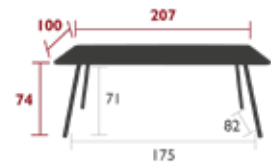

21.4 kg



LUXEMBOURG & STUDIE



LUXEMBOURG

LUXEMBOURG **ESSBEREICH HOCH**

4112 - BARHÖCKER
DESIGN FRÉDÉRIC SOFIA

PRIVATHAUSHALT · ÖFFENTLICHE · INTENSIVE
9 IPAC 25



Aluminium-Rohrrahmen
Sitzfläche aus gebogenen Aluminiumlatten
Leisegleiter
Stapelbarkeit: x 6 (Stapelhöhe: 106,5 cm)
Kombination Zubehör:
OUTDOOR SITZKISSEN 41 X 38 CM - COLOR MIX

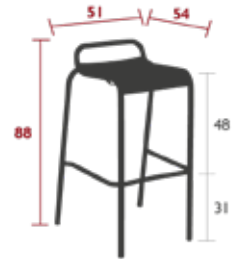

3.5 kg

4103 - BARSTUHL
DESIGN FRÉDÉRIC SOFIA

DOMESTIC · PROFESSIONAL · INTENSIVE
9 IPAC 25



Aluminium-Rohrrahmen
Sitzfläche aus gebogenen Aluminiumlatten
Rückenlehne aus gebogenen Aluminiumlatten
Leisegleiter
Stapelbarkeit: x 6 (Stapelhöhe: 120 cm)
Kombination Zubehör:
OUTDOOR SITZKISSEN SKIN 45 X 40 CM - BASICS
OUTDOOR SITZKISSEN 37 X 41 CM - BASICS
OUTDOOR SITZKISSEN 41 X 38 CM - COLOR MIX



4.9 kg

4113 - HOHER BRIDGE
DESIGN FRÉDÉRIC SOFIA

PRIVATHAUSHALT · ÖFFENTLICHE · INTENSIVE
9 IPAC 25



Aluminium-Rohrrahmen
Sitzfläche aus gebogenen Aluminiumlatten
Rückenlehne aus gebogenen Aluminiumlatten
Armlehnen aus Aluminiumlatten
Leisegleiter
Stapelbarkeit: x 6 (Stapelhöhe: 123 cm)
Kombination Zubehör:
OUTDOOR SITZKISSEN SKIN 45 X 40 CM - BASICS
OUTDOOR SITZKISSEN 37 X 41 CM - BASICS
ARMLEHNENREGAL - BELLEVIE
OUTDOOR SITZKISSEN 41 X 38 CM - COLOR MIX



6 kg

4140 - HOHER TISCH 80 X 80 CM
DESIGN FRÉDÉRIC SOFIA

DOMESTIC · PROFESSIONAL · INTENSIVE
9 IPAC 25



Tischplatte aus Aluminiumlatten
Füße aus Aluminiumrohr
Aluminiumsockel, Stahlgewicht
Sonnenschirmloch: Stangen max. Ø 37 mm

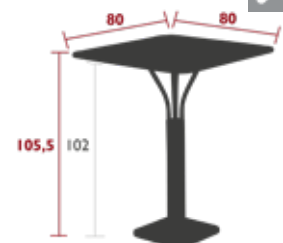

21.5 kg

LUXEMBOURG ESSBEREICH HOCH

4141 - HOHER TISCH 126 X 73 CM
DESIGN FRÉDÉRIC SOFIA

PRIVATHAUSHALT OFFENTLICHE INTENSIVE

9
IPAC

6
x

25
C



Tischplatte aus Aluminiumlatten
FüÙe aus Aluminiumrohr
Querstrebe des Fußteils aus Aluminiumrohr
Lieferung mit 2 Haken für Handtaschen



16 kg



LUXEMBOURG, BALAD, CALVI, BALAD & BOUQUET SAUVAGE

MÖBEL

LUXEMBOURG LOUNGE

4166 - SCHAUKELSTUHL
DESIGN FRÉDÉRIC SOFIA



Aluminium-Rohrrahmen
Sitzfläche aus gebogenen Aluminiumlatten
Rückenlehne aus gebogenen Aluminiumlatten
Armlehnen aus Aluminiumlatten
Lieferung erfolgt montiert



8.4 kg

4211 - LOUNGE-STUHL
DESIGN FRÉDÉRIC SOFIA



Aluminium-Rohrrahmen
Sitzfläche aus gebogenen Aluminiumlatten
Rückenlehne aus gebogenen Aluminiumlatten
Leisegleiter
Stapelbarkeit: x 6 (Stapelhöhe: 101 cm)
Kombination Zubehör:
SET MIT 2 OUTDOOR SITZKISSEN 41 X 45 CM - COLOR MIX



4 kg

4212 - LOUNGE-SESSEL
DESIGN FRÉDÉRIC SOFIA



Aluminium-Rohrrahmen
Sitzfläche aus gebogenen Aluminiumlatten
Rückenlehne aus gebogenen Aluminiumlatten
Armlehnen aus Aluminiumlatten
Leisegleiter
Stapelbarkeit: x 6 (Stapelhöhe: 101 cm)
Kombination Zubehör:
ARMLEHNENREGAL - BELLEVIE
SET MIT 2 OUTDOOR SITZKISSEN 41 X 45 CM - COLOR MIX



5 kg

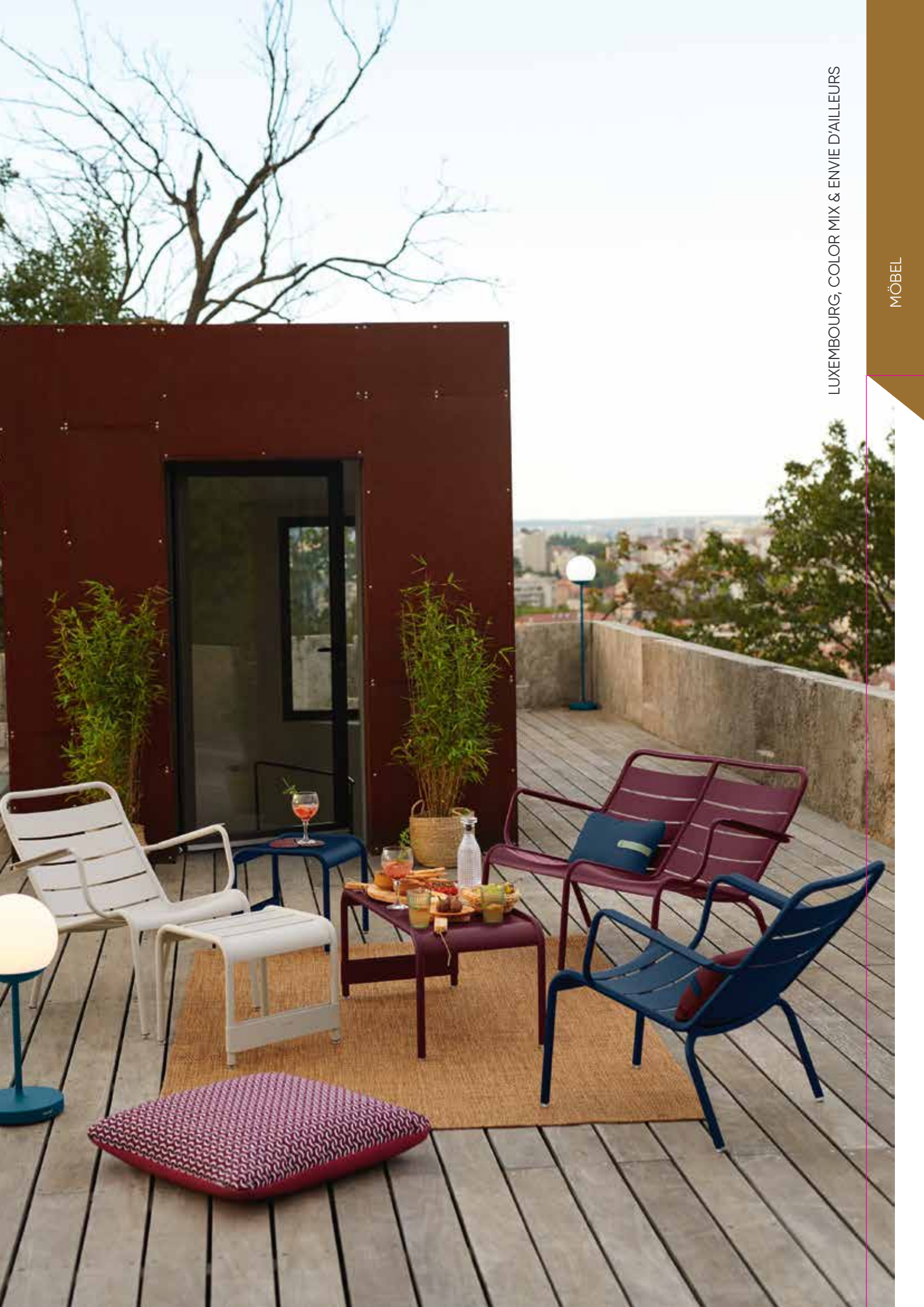

LUXEMBOURG, COLOR MIX & ENVIE D'AILLEURS

MÖBEL

LUXEMBOURG LOUNGE

4104 - TIEFER SESSEL
DESIGN FRÉDÉRIC SOFIA



Aluminium-Rohrrahmen
Sitzfläche aus gebogenen Aluminiumlatten
Rückenlehne aus gebogenen Aluminiumlatten
Armlehnen aus Aluminiumlatten
Leisegleiter
Stapelbarkeit: x 6 (Stapelhöhe: 102 cm)
Kombination Zubehör:
OUTDOOR KISSEN 96 X 47 CM - BASICS
SET MIT 2 OUTDOOR SITZKISSEN 41 X 45 CM - COLOR MIX
KOPFSTÜTZE TIEFER SESSEL - LUXEMBOURG



4165 - KOPFSTÜTZE TIEFER SESSEL
DESIGN FRÉDÉRIC SOFIA



Aluminium-Rohrrahmen
Gewebe aus Duo oder Stereo TOG Batyline® - Hochfestes Polyester mit garngefärbtem PVC-Mantel
Erhältliche Farben: Siehe begrenzte Farbkarte
Kombination Zubehör:
TIEFER SESSEL - LUXEMBOURG
TIEFER SESSEL AUS STAHL - LUXEMBOURG



4105 - TIEFER SESSEL DUO
DESIGN FRÉDÉRIC SOFIA



Aluminium-Rohrrahmen
Sitzfläche aus gebogenen Aluminiumlatten
Rückenlehne aus gebogenen Aluminiumlatten
Armlehnen aus Aluminiumlatten
Leisegleiter
Stapelbarkeit: x 4 (Stapelhöhe: 85 cm)

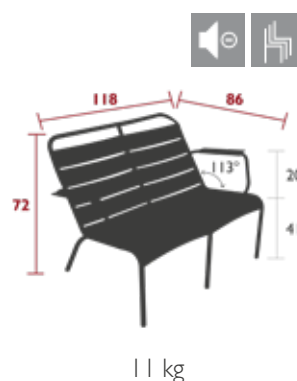

4116 - 2-SITZER-GARTENBANK
DESIGN FRÉDÉRIC SOFIA



Aluminium-Rohrrahmen
Sitzfläche aus gebogenen Aluminiumlatten
Rückenlehne aus gebogenen Aluminiumlatten
Armlehnen aus Aluminiumlatten
Leisegleiter
Kombination Zubehör:
ARMLEHNENREGAL - BELLEVIE
OUTDOOR BANK SITZKISSEN 106 X 35 CM - COLOR MIX



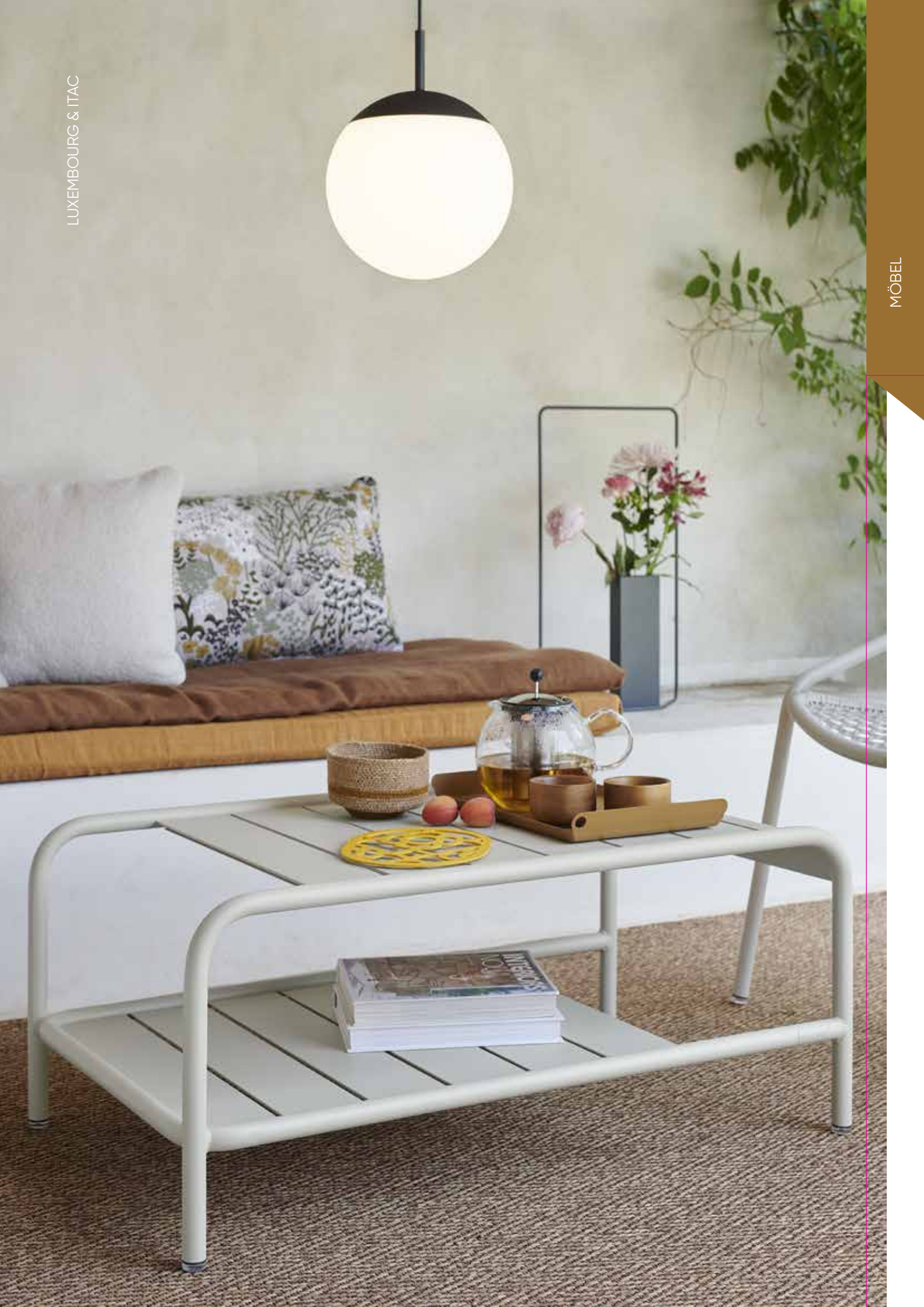

LUXEMBOURG LOUNGE

4160 - KLEINER NIEDRIGER TISCH / FUSSTEIL 44 X 42 CM

DESIGN FRÉDÉRIC SOFIA

PRIVATHAUSHALT ÖFFENTLICHE INTENSIVE

9 IPAC



Tischplatte aus Aluminiumlatten
FüÙe aus Aluminiumrohr
Leisegleiter

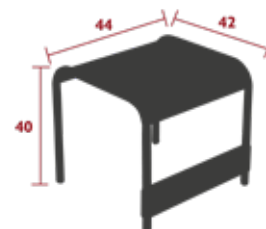

3 kg

4161 - GROSSER NIEDRIGER TISCH / BANK 86 X 44 CM

DESIGN FRÉDÉRIC SOFIA

PRIVATHAUSHALT ÖFFENTLICHE INTENSIVE

9 IPAC



Tischplatte aus Aluminiumlatten
FüÙe aus Aluminiumrohr
Leisegleiter

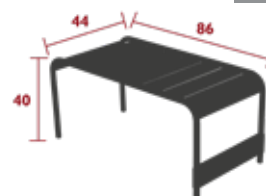

5 kg

4168 - NIEDRIGER TISCH MIT ROLLEN 105 X 72 CM

PRIVATHAUSHALT ÖFFENTLICHE INTENSIVE

9 IPAC



Tischplatte aus Aluminiumlatten
FüÙe aus Aluminiumrohr
Aluminiumrâder mit Lauffläche aus weichem PVC: Körper der Rollen aus lackiertem Aluminium
Leisegleiter

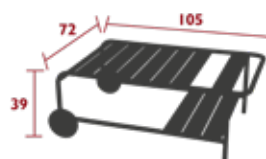

10.6 kg

4169 - NIEDRIGER TISCH 90 X 55 CM

NEW

PRIVATHAUSHALT ÖFFENTLICHE INTENSIVE

9 IPAC



Tischplatte aus Aluminiumlatten
Ablage aus Aluminiumlatten
FüÙe aus Aluminiumrohr
Leisegleiter



10.6 kg

LUXEMBOURG STAHL

4121 - STAHLSTHUL
DESIGN FRÉDÉRIC SOFIA



Stahlrohr-Rahmen
Sitzfläche aus gebogenen Stahllatten
Rückenlehne aus gebogenen Stahllatten
Leisegleiter
Stapelbarkeit: x 8 (Stapelhöhe: 118 cm)
Kombination Zubehör:
OUTDOOR SITZKISSEN SKIN 45 X 40 CM - BASICS
OUTDOOR SITZKISSEN 37 X 41 CM - BASICS
OUTDOOR SITZKISSEN 41 X 38 CM - COLOR MIX



10 kg

4122 - BRIDGE AUS STAHL
DESIGN FRÉDÉRIC SOFIA



Stahlrohr-Rahmen
Sitzfläche aus gebogenen Stahllatten
Rückenlehne aus gebogenen Stahllatten
Armlehnen aus Stahllatten
Leisegleiter
Stapelbarkeit: x 4 (Stapelhöhe: 100 cm)
Kombination Zubehör:
OUTDOOR SITZKISSEN 37 X 41 CM - BASICS
OUTDOOR SITZKISSEN SKIN 45 X 40 CM - BASICS
ARMLEHNENREGAL - BELLEVIE
OUTDOOR SITZKISSEN 41 X 38 CM - COLOR MIX

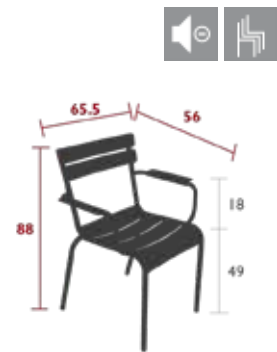

11 kg

4124 - TIEFER SESSEL AUS STAHL
DESIGN FRÉDÉRIC SOFIA



Stahlrohr-Rahmen
Sitzfläche aus gebogenen Stahllatten
Rückenlehne aus gebogenen Stahllatten
Armlehnen aus Stahllatten
Leisegleiter
Stapelbarkeit: x 4 (Stapelhöhe: 90 cm)
Kombination Zubehör:
OUTDOOR KISSEN 96 X 47 CM - BASICS
SET MIT 2 OUTDOOR SITZKISSEN 41 X 45 CM - COLOR MIX
KOPFSTÜTZE TIEFER SESSEL - LUXEMBOURG



14.5 kg

4151 - MINIATURSTUHL (MASSSTAB 1:6)
DESIGN FRÉDÉRIC SOFIA



Stahl

415165  Lindgrün

415101  Baumwollweiß



0.11 kg

LUXEMBOURG WORK GARDEN OFFICE

4143 - HOHER TISCH

NEW

PRIVATHAUSHALT | ÖFFENTLICHE | INTENSIVE

9
IPAC

6
x 6

25
x 25



Tischplatte aus Aluminiumblech
Tischplatte mit 2 Becherhaltern
FüÙe aus Aluminiumrohr
Querstrebe des Fußteils aus Aluminiumrohr
Lieferung mit einem Ablagefach und 2 Haken für Handtaschen
Kombination Zubehör:
ABLAGEFACH - LUXEMBOURG WORK

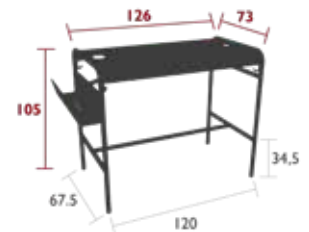

21 kg

Sehen Sie
das Video an



4145 - ABLAGEFACH

NEW

PRIVATHAUSHALT | ÖFFENTLICHE | INTENSIVE

6⁷
IPAC

25
x 25



Stahlblech
Kombination Zubehör:
HOHER TISCH - LUXEMBOURG WORK
HOHER TISCH 126 X 73 CM - LUXEMBOURG

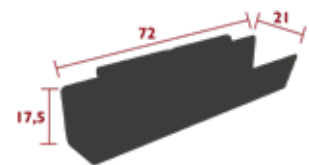

4 kg

LUXEMBOURG KID

4106 - STUHL

PRIVATHAUSHALT ÖFFENTLICHE INTENSIVE

9 IPAC



Aluminium-Rohrrahmen
 Sitzfläche aus gebogenen Aluminiumlatten
 Rückenlehne aus gebogenen Aluminiumlatten
 Sicherheit bei Verwendung durch Kinder von 3 bis 6 Jahren
 (gemäß europäischen Normen)
Stapelbarkeit: x 3 (Stapelhöhe: 60 cm)



1.1 kg

4109 - BANK

PRIVATHAUSHALT ÖFFENTLICHE INTENSIVE

9 IPAC



Aluminium-Rohrrahmen
 Sitzfläche aus gebogenen Aluminiumlatten
 Rückenlehne aus gebogenen Aluminiumlatten
 Sicherheit bei Verwendung durch Kinder von 3 bis 6 Jahren
 (gemäß europäischen Normen)
Stapelbarkeit: x 3 (Stapelhöhe: 60 cm)



2.8 kg

4170 - TISCH 57 X 57 CM

PRIVATHAUSHALT ÖFFENTLICHE INTENSIVE

8 IPAC



Tischplatte aus Stahlblech
 Füße aus Stahlrohr
 Aluminiumrahmen unter der Tischplatte
 Leisegleiter

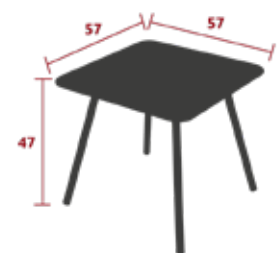

7 kg

4171 - TISCH 76 X 55,5 CM

PRIVATHAUSHALT ÖFFENTLICHE INTENSIVE

8 IPAC



Tischplatte aus Stahlblech
 Füße aus Stahlrohr
 Verstrebung unter der Tischplatte aus Aluminium
 Leisegleiter

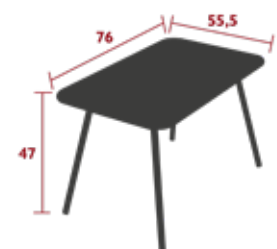

8.5 kg

MONCEAU ESSBEREICH

CONTRACT-EXKLUSIVITÄT

4805 - HOCKER

DESIGN STUDIO FERMOB

PRIVATHAUSHALT OFFENTLICHE INTENSIVE

6
IPAC



Stahlrohr-Rahmen
Sitzfläche aus Stahllatten
Leisegleiter
Stapelbarkeit: x 11 (Stapelhöhe: 140 cm)
Erhältliche Farben: Siehe begrenzte Farbkarte
Kombination Zubehör:
OUTDOOR SITZKISSEN 41 X 38 CM - COLOR MIX



5.1 kg

4803 - BRIDGE

DESIGN STUDIO FERMOB

PRIVATHAUSHALT OFFENTLICHE INTENSIVE

6
IPAC



Stahlrohr-Rahmen
Sitzfläche aus Stahllatten
Rückenlehne aus Stahllatten
Armlehnen aus Stahlrohr
Leisegleiter
Stapelbarkeit: x 10 (Stapelhöhe: 150 cm)
Erhältliche Farben: Siehe begrenzte Farbkarte
Kombination Zubehör:
OUTDOOR SITZKISSEN 41 X 38 CM - COLOR MIX



6.4 kg

4802 - SESSEL

DESIGN STUDIO FERMOB

PRIVATHAUSHALT OFFENTLICHE INTENSIVE

6
IPAC



Stahlrohr-Rahmen
Sitzfläche aus Stahllatten
Rückenlehne aus Stahllatten
Armlehnen aus Stahllatten
Leisegleiter
Stapelbarkeit: x 10 (Stapelhöhe: 150 cm)
Erhältliche Farben: Siehe begrenzte Farbkarte
Kombination Zubehör:
OUTDOOR SITZKISSEN 41 X 38 CM - COLOR MIX



7.5 kg

MONCEAU ESSBEREICH

CONTRACT-EXKLUSIVITÄT

4810 - 2/3-SITZER-BANK

DESIGN STUDIO FERMOB

PRIVATHAUSHALT | ÖFFENTLICHE | INTENSIVE

6
IPAC



Stahlrohr-Rahmen
Sitzfläche aus Stahllatten
Rückenlehne aus Stahllatten
Leisegleiter
Stapelbarkeit: x 10 (Stapelhöhe: 145 cm)
Erhältliche Farben: Siehe begrenzte Farbkarte
Kombination Zubehör:
OUTDOOR BANK SITZKISSEN 106 X 35 CM - COLOR MIX



17 kg



4811 - 3/4-SITZER-BANK

DESIGN STUDIO FERMOB

PRIVATHAUSHALT | ÖFFENTLICHE | INTENSIVE

7
IPAC



Stahlrohr-Rahmen
Sitzfläche aus Stahllatten
Leisegleiter
Erhältliche Farben: Siehe begrenzte Farbkarte

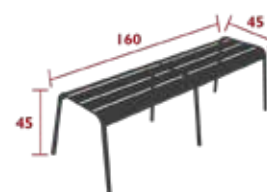

14.5 kg



4831 - TISCH 146 X 80 CM

DESIGN STUDIO FERMOB

PRIVATHAUSHALT | ÖFFENTLICHE | INTENSIVE

7
IPAC



Tischplatte aus gelochtem Stahlblech
Füße aus Stahlrohr
Erhältliche Farben: Siehe begrenzte Farbkarte
Kombination Zubehör:
SCHUTZHÜLLE 160 X 100 FÜR TISCHE - SCHUTZHÜLLEN

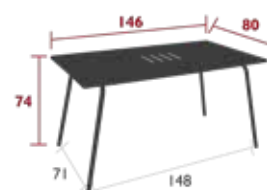

25.5 kg



4832 - TISCH 194 X 94 CM

DESIGN STUDIO FERMOB

PRIVATHAUSHALT | ÖFFENTLICHE | INTENSIVE

7
IPAC



Tischplatte aus gelochtem Stahlblech
Füße aus Stahlrohr
Erhältliche Farben: Siehe begrenzte Farbkarte
Kombination Zubehör:
SCHUTZHÜLLE 210 X 100 FÜR TISCHE - SCHUTZHÜLLEN

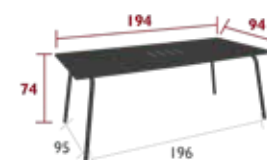

41 kg



MONCEAU, APLÔ, ALTO & JOS



MONCEAU, OULALA & BALAD



MONCEAU LOUNGE

CONTRACT-EXKLUSIVITÄT

4806 - SCHAUKELSTUHL

DESIGN STUDIO FERMOB

PRIVATHAUSHALT | ÖFFENTLICHE | INTENSIVE

6
IPAC



Stahlrohr-Rahmen
Sitzfläche aus Stahlplatten
Rückenlehne aus Stahlplatten
Armlehnen aus Stahlrohr
Erhältliche Farben: Siehe begrenzte Farbkarte
Kombination Zubehör:
SET MIT 2 OUTDOOR SITZKISSEN 41 X 45 CM - COLOR MIX

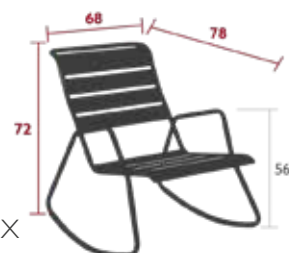

11 kg

4804 - TIEFER SESSEL

DESIGN STUDIO FERMOB

PRIVATHAUSHALT | ÖFFENTLICHE | INTENSIVE

6
IPAC



Stahlrohr-Rahmen
Sitzfläche aus Stahlplatten
Rückenlehne aus Stahlplatten
Armlehnen aus Stahlrohr
Leisegleiter
Stapelbarkeit: x 10 (Stapelhöhe: 137 cm)
Erhältliche Farben: Siehe begrenzte Farbkarte
Kombination Zubehör:
SET MIT 2 OUTDOOR SITZKISSEN 41 X 45 CM - COLOR MIX



8.6 kg



4840 - FUSSTEIL

DESIGN STUDIO FERMOB

PRIVATHAUSHALT | ÖFFENTLICHE | INTENSIVE

6
IPAC



Stahlplatten
FüÙe aus Stahlrohr
Leisegleiter
Stapelbarkeit: x 10 (Stapelhöhe: 144 cm)
Erhältliche Farben: Siehe begrenzte Farbkarte

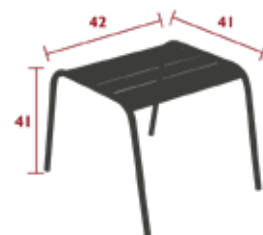

3.8 kg



4841 - NIEDRIGER TISCH 57 X 57 CM

DESIGN STUDIO FERMOB

PRIVATHAUSHALT | ÖFFENTLICHE | INTENSIVE

7
IPAC



Tischplatte aus gelochtem Stahlblech
FüÙe aus Stahlrohr
Leisegleiter
Erhältliche Farben: Siehe begrenzte Farbkarte

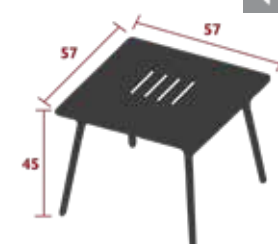

6 kg



MONTMARTRE

4601 - STUHL

PRIVATHAUSHALT OFFENTLICHE INTENSIVE

6⁷
IPAC



Stahldrahtgestell
Sitzfläche aus gelochtem Stahlblech
Rückenlehne aus Stahldraht
Stapelbarkeit: x 10 (Stapelhöhe: 160 cm)
Erhältliche Farben: Siehe begrenzte Farbkarte
Kombination Zubehör:
OUTDOOR SITZKISSEN Ø 39 CM - BASICS
OUTDOOR SITZKISSEN Ø 40 CM - COLOR MIX



6 kg

4602 - SESSEL

PRIVATHAUSHALT OFFENTLICHE INTENSIVE

6⁷
IPAC



Stahldrahtgestell
Sitzfläche aus gelochtem Stahlblech
Rückenlehne aus Stahldraht
Armlehnen aus Stahldraht
Stapelbarkeit: x 7 (Stapelhöhe: 135 cm)
Erhältliche Farben: Siehe begrenzte Farbkarte
Kombination Zubehör:
OUTDOOR SITZKISSEN Ø 43 CM - BASICS

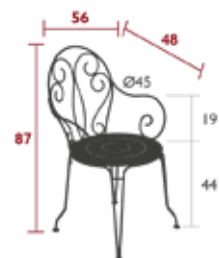

7.3 kg

I 060 - TRAGBARE BAR

PRIVATHAUSHALT OFFENTLICHE INTENSIVE

6⁷
IPAC



Stahldrahtgestell
Tischplatte aus gelochtem Stahlblech
Erhältliche Farben: Siehe begrenzte Farbkarte



4.5 kg

MONTMARTRE

0630 - TISCH Ø 96 CM

PRIVATHAUSHALT · ÖFFENTLICHE · INTENSIVE

6⁷
IPAC

2 x 5



Tischplatte aus gelochtem Stahlblech
 Füße aus Stahlrohr und Stahldraht
 Sonnenschirmloch: Stangen max. Ø 39 mm
 Erhältliche Farben: Siehe begrenzte Farbkarte

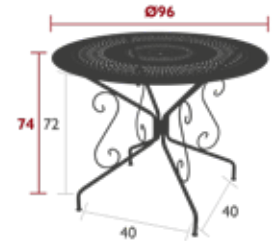

10.5 kg

0631 - TISCH Ø 117 CM

PRIVATHAUSHALT · ÖFFENTLICHE · INTENSIVE

6⁷
IPAC

2 x 6



Tischplatte aus gelochtem Stahlblech
 Füße aus Stahlrohr und Stahldraht
 Sonnenschirmloch: Stangen max. Ø 39 mm
 Erhältliche Farben: Siehe begrenzte Farbkarte



14.2 kg

MONTMARTRE, PICOLINO & TRÉFLE



NEVADO

3219 - HOLZTRAGE
DESIGN STUDIO FERMOB

PRIVATHAUSHALT | ÖFFENTLICHE | INTENSIVE

6
IPAC



Gestell aus Flachstahl
Abnehmbares Tablett aus Stahlblech
Erhältliche Farben: Siehe begrenzte Farbkarte

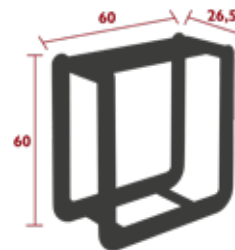

11 kg



NEVADO

OPÉRA+

0911 - STUHL

DESIGN STUDIO FERMOB

PRIVATHAUSHALT · ÖFFENTLICHE · INTENSIVE

6⁷
IPAC



Stahldrahtgestell
Sitzfläche aus Stahlblech
Rückenlehne aus Stahldraht
Stapelbarkeit: x 10 (Stapelhöhe: 180 cm)
Kombination Zubehör:
OUTDOOR SITZKISSEN Ø 39 CM - BASICS
OUTDOOR SITZKISSEN Ø 40 CM - COLOR MIX



5.7 kg

0912 - BRIDGE

DESIGN STUDIO FERMOB

PRIVATHAUSHALT · ÖFFENTLICHE · INTENSIVE

6⁷
IPAC



Stahldrahtgestell
Sitzfläche aus Stahlblech
Rückenlehne aus Stahldraht
Armlehnen aus Stahldraht
Stapelbarkeit: x 4 (Stapelhöhe: 120 cm)
Kombination Zubehör:
OUTDOOR SITZKISSEN Ø 39 CM - BASICS
OUTDOOR SITZKISSEN Ø 40 CM - COLOR MIX



5.9 kg

0949 - TISCH Ø 67 CM

DESIGN STUDIO FERMOB

PRIVATHAUSHALT · ÖFFENTLICHE · INTENSIVE

6⁷
IPAC



Tischplatte aus Stahlblech
FüÙe aus Stahlrohr
Flachstahlband
Befestigungssystem des Gestells an der Tischplatte
Befestigungssystem des Gestells am Band

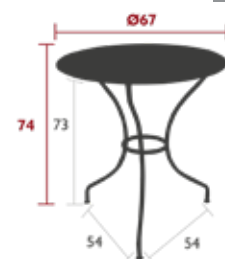

7.6 kg

0948 - TISCH Ø 96 CM

DESIGN STUDIO FERMOB

PRIVATHAUSHALT · ÖFFENTLICHE · INTENSIVE

6⁷
IPAC



Tischplatte aus Stahlblech
FüÙe aus Stahlrohr
Sonnenschirmloch: Stangen max. Ø 40 mm
Flachstahlband
Befestigungssystem des Gestells an der Tischplatte
Befestigungssystem des Gestells am Flachstahlband
Kombination Zubehör:
SONNENSCHIRM Ø 250 CM - SHADOO



10.6 kg

OPÉRA+

0950 - TISCH Ø 117 CM
DESIGN STUDIO FERMOB

PRIVATHAUSHALT · ÖFFENTLICHE · INTENSIVE

6⁷
IPAC

1 x 6

25



Tischplatte aus Stahlblech
Füße aus Stahlrohr
Sonnenschirmloch: Stangen max. Ø 40 mm
Flachstahlband
Befestigungssystem des Gestells an der Tischplatte
Befestigungssystem des Gestells am Flachstahlband
2er-Set Tischkeile für die Überwinterung
Kombination Zubehör:
SONNENSCHIRM Ø 250 CM - SHADOO



16.4 kg

0946 - CARRONDE TISCH 82 X 82 CM
DESIGN STUDIO FERMOB

PRIVATHAUSHALT · ÖFFENTLICHE · INTENSIVE

6⁷
IPAC

1 x 4

25



Tischplatte aus Stahlblech
Füße aus Stahlrohr
Flachstahlband
Befestigungssystem des Gestells an der Tischplatte
Befestigungssystem des Gestells am Flachstahlband

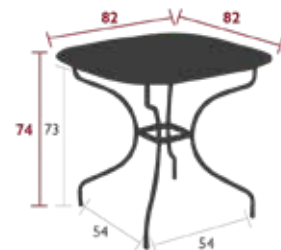

12.5 kg

0947 - OVALER TISCH 160 X 90 CM
DESIGN STUDIO FERMOB

PRIVATHAUSHALT · ÖFFENTLICHE · INTENSIVE

6⁷
IPAC

1 x 8

25



Tischplatte aus Stahlblech
Füße aus Stahlrohr
Flachstahlband
Befestigungssystem des Gestells an der Tischplatte
Befestigungssystem des Gestells am Flachstahlband
2er-Set Tischkeile, damit das Regenwasser ablaufen kann
Kombination Zubehör:
SCHUTZHÜLLE 160 X 100 FÜR TISCHE - SCHUTZHÜLLEN

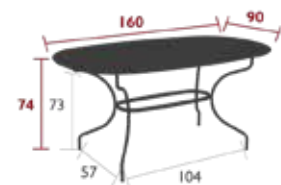

27.5 kg



OULALA

9009 - 3 SATZTISCHE
DESIGN STUDIO FERMOB

PRIVATHAUSHALT · ÖFFENTLICHE · INTENSIVE

6⁷
IPAC



Tischplatte aus Stahlblech
FüÙe aus Stahldraht
Erhältliche Farben: Siehe begrenzte Farbkarte

900907 ●●● Rosmarin / Kaktus / Lehmgrau = Sommerromanze
900905 ●●● Schwarzkirsche / Ockerrot / Chili = Sonnenenergie
900906 ●●● Acapulcoblau / Gletscherminze / Gewittergrau = Neuer Horizont

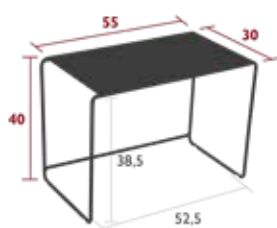

3.7 kg

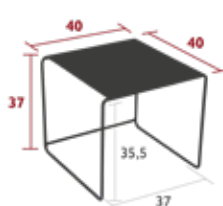

3.5 kg

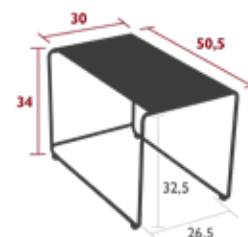

3.6 kg

10.8 kg



Bis zu 1,2 m lang!
Ideal als Couchtisch für angeregte Gespräche.



Kombination für den Einsatz
in einer Lounge.

Clever kombiniert,
perfekt als Sofa-Beistelltisch.



ORIGAMI

1015 - BANK

DESIGN HARALD GUGGENBICHLER

PRIVATHAUSHALT | ÖFFENTLICHE | INTENSIVE

7⁹
IPAC



Gestell aus Stahlblech
Sitzfläche aus Stahlblech

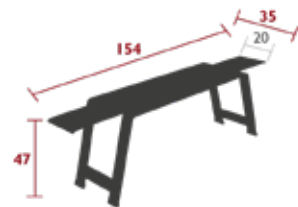

37.5 kg



ORIGAMI, ÉVASION & ITAC

PASAIA

3200 - DUSCHE

DESIGN MERMELADA ESTUDIO

PRIVATHAUSHALT · ÖFFENTLICHE · INTENSIVE

10
IPAC



Gestell aus Aluminiumrohr
-Wasserfall- Effekt
Einfacher Anschluss am Gartenschlauch
Lattenrost aus Aluminium und PVC-Latten in Holzoptik
Zylindersystem Ebenheit und Stabilität
Erhältliche Farben: Siehe begrenzte Farbkarte



23.5 kg

PÉTALE

7238 - TISCH 60 X 70 CM
DESIGN PHILIPPE MATHIEU

PRIVATHAUSHALT | ÖFFENTLICHE | INTENSIVE

6⁷
IPAC



Tischplatte aus Stahlblech
Füße aus Stahlrohr
Klappbarer und ineinander schiebbarer Tisch
Klappgriff zum Öffnen/Schließen der Platte
Leisegleiter



18.2 kg

7237 - TISCH 110 X 70 CM
DESIGN PHILIPPE MATHIEU

PRIVATHAUSHALT | ÖFFENTLICHE | INTENSIVE

6⁷
IPAC



Tischplatte aus Stahlblech
Füße aus Stahlrohr
Ineinander schiebbare Tisch
Klappbarer und ineinander schiebbarer Tisch
Klappgriff zum Öffnen/Schließen der Platte
Leisegleiter
Tisch montiert geliefert



20.2 kg

PIAPOLO

3206 - HOCKER
DESIGN TRISTAN LOHNER

NEW

PRIVATHAUSHALT · ÖFFENTLICHE · INTENSIVE

10
IPAC



Rahmen aus Aluminiumblech
Sitz aus Aluminiumblech
Obere Schale als Aufbewahrungsfach
Verdecktes Loch für den Wasserablauf im Boden der oberen Schale
Geräuschgedämmte Gleiter und Deckel
Erhältliche Farben: Siehe begrenzte Farbkarte



4.4 kg



PIAPOLO, LUXEMBOURG & BALAD

MÖBEL

PICOLINO

3249 - ÜBERTOPF H.63 CM
 DESIGN STUDIO FERMOB

NEW

PRIVATHAUSHALT · ÖFFENTLICHE · INTENSIVE

6⁸
 IPAC



Stahldrahtgestell
 Regal aus Stahlblech



9.7 kg

3281 - WANDREGAL
 DESIGN STUDIO FERMOB

NEW

PRIVATHAUSHALT · ÖFFENTLICHE · INTENSIVE

6⁷
 IPAC



Stahldrahtgestell
 Regal aus Stahlblech
 2-hacken an jedem ende zum am-und Aufhänger verschiedener
 gegenstände
 Wandbefestigung (schrauben nicht inbegriffen)

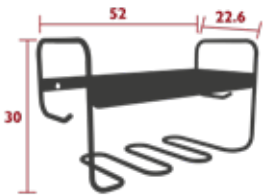

4.1 kg



PICOLINO



PICOLINO & IOS

PLEIN AIR

8301 - STUHL

DESIGN PASCAL MOURGUE

PRIVATHAUSHALT · ÖFFENTLICHE · INTENSIVE

7
IPAC



Gestell aus Stahlrohr
Sitzfläche aus Duo oder Stereo TOG Batyline® Outdoor-
Gewebe - Hochfestes Polyester mit garbgefärbtem PVC-Mantel
Rückenlehne aus Duo oder Stereo TOG Batyline® Outdoor-
Gewebe - Hochfestes Polyester mit garbgefärbtem PVC-Mantel
Erhältliche Farben: Siehe begrenzte Farbkarte

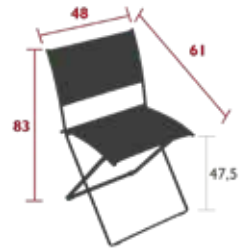

4.3 kg

8303 - BRIDGE

DESIGN PASCAL MOURGUE

PRIVATHAUSHALT · ÖFFENTLICHE · INTENSIVE

7
IPAC



Gestell aus Stahlrohr
Sitzfläche aus Duo oder Stereo TOG Batyline® Outdoor-
Gewebe - Hochfestes Polyester mit garbgefärbtem PVC-Mantel
Rückenlehne aus Duo oder Stereo TOG Batyline® Outdoor-
Gewebe - Hochfestes Polyester mit garbgefärbtem PVC-Mantel
Armlehnen aus Aluminiumguss
Erhältliche Farben: Siehe begrenzte Farbkarte



4.8 kg



PLEIN AIR & CARACTERE

QUIBERON

3210 - BEISTELLTISCH
DESIGN STUDIO FERMOB

PRIVATHAUSHALT | ÖFFENTLICHE | INTENSIVE

7
IPAC



Gestell aus Aluminiumrohr
Tischplatte aus gelochtem Stahlblech
Integrierte Rollen

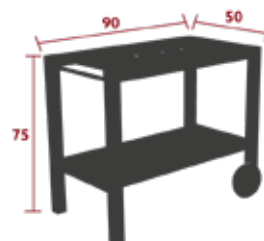

16 kg



QUIBERON

REST'O

8810 - TISCH Ø 60 CM
DESIGN TRISTAN LOHNER

PRIVATHAUSHALT OFFENTLICHE INTENSIVE

9
IPAC

2
PERSONEN

25
FARBEN



Tischplatte aus Stahlblech
FüÙe aus Aluminiumrohr
Innere Stahlstange
Klappbarer und ineinander schiebbarer Tisch
Klappgriff aus Aluminium zum Öffnen/Schließen der Tischplatte
Schutzanschlüge für sicheres Einklappen der Platten ohne Schleifen
Gleiter höhenverstellbar

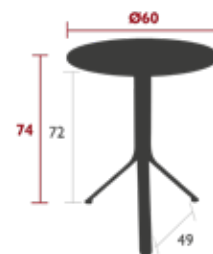

7.5 kg

8813 - TISCH 57 X 57 CM
DESIGN TRISTAN LOHNER

PRIVATHAUSHALT OFFENTLICHE INTENSIVE

9
IPAC

2
PERSONEN

25
FARBEN



Tischplatte aus Stahlblech
FüÙe aus Aluminiumrohr
Innere Stahlstange
Klappbarer und ineinander schiebbarer Tisch
Klappgriff aus Aluminium zum Öffnen/Schließen der Tischplatte
Schutzanschlüge für sicheres Einklappen der Platten ohne Schleifen
Gleiter höhenverstellbar

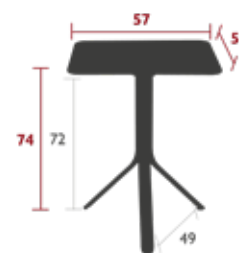

7.8 kg



RESTO & CADIZ

MÖBEL

RIBAMBELLE

5221 - TISCH MIT 2 EINLEGEPLATTEN | 149/234 X 100 CM

DESIGN STUDIO FERMOB

PRIVATHAUSHALT · ÖFFENTLICHE · INTENSIVE

10
IPAC

10

25



Tischplatte aus Aluminiumblech
FüÙe aus Aluminiumrohr
Teleskopsystem mit Mechanismus auf Edelstahlkugellagern
Aufbewahrungsfach für die Verlängerungen unter der Tischplatte
2er-Set Tischkeile, damit das Regenwasser ablaufen kann
Kombination Zubehör:
SCHUTZHÜLLE 160 X 100 FÜR TISCHE - SCHUTZHÜLLEN

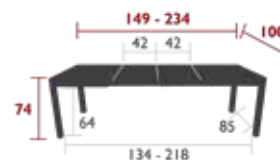

41.2 kg

5222 - TISCH MIT 3 EINLEGEPLATTEN | 149/299 X 100 CM

DESIGN STUDIO FERMOB

PRIVATHAUSHALT · ÖFFENTLICHE · INTENSIVE

10
IPAC

10

25



Tischplatte aus Aluminiumblech
FüÙe aus Aluminiumrohr
Teleskopsystem mit Mechanismus auf Edelstahlkugellagern
Aufbewahrungsfach für die Verlängerungen unter der Tischplatte
2er-Set Tischkeile, damit das Regenwasser ablaufen kann
Kombination Zubehör:
SCHUTZHÜLLE 160 X 100 FÜR TISCHE - SCHUTZHÜLLEN

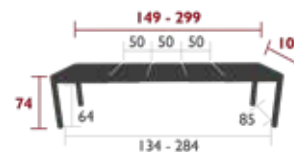

50.4 kg



ROMANE

2131 - TISCH Ø 137 CM

DOMESTIC PROFESSIONAL INTENSIVE

7
IPAC

1 x 8

25



Tischplatte aus Stahlblech
 Füße aus Stahlrohr
 Flachbandeisen
 2er-Set Tischkeile, damit das Regenwasser ablaufen kann
 Gleiter höhenverstellbar

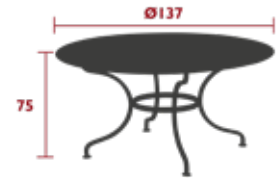

51 kg

2134 - TISCH 180 X 100 CM

DOMESTIC PROFESSIONAL INTENSIVE

8
IPAC

1 x 10

25



Tischplatte aus Stahlblech
 Füße aus Stahlrohr
 Flachbandeisen
 2er-Set Tischkeile, damit das Regenwasser ablaufen kann
 Gleiter höhenverstellbar
Kombination Zubehör:
 SCHUTZHÜLLE 210 X 100 FÜR TISCHE - SCHUTZHÜLLEN

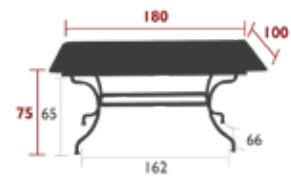

61 kg

2138 - TISCH ZUM AUSZIEHEN 200/300 X 100 CM

PRIVATHAUSHALT OFFENTLICHE INTENSIVE

8
IPAC

1 x 10

25



Tischplatte aus Stahlblech
 Füße aus Stahlrohr
 Flachbandeisen
 2er-Set Tischkeile, damit das Regenwasser ablaufen kann
 Gleiter höhenverstellbar
Kombination Zubehör:
 SCHUTZHÜLLE 210 X 100 FÜR TISCHE - SCHUTZHÜLLEN

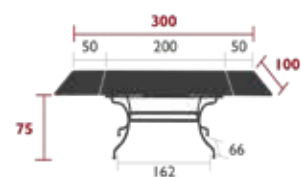

100 kg

RYTHMIC

4402 - SESSEL

DESIGN ARCHIRVOLTO

PRIVATHAUSHALT · ÖFFENTLICHE · INTENSIVE

7
IPAC



Stahlrohrgestell
Sitzfläche aus Stahlblech
Rückenlehne aus Stahllatten
Armlehnen aus Stahllatten
Leisegleiter
Stapelbarkeit: x 5 (Stapelhöhe: 86 cm)

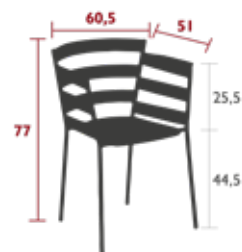

6.5 kg

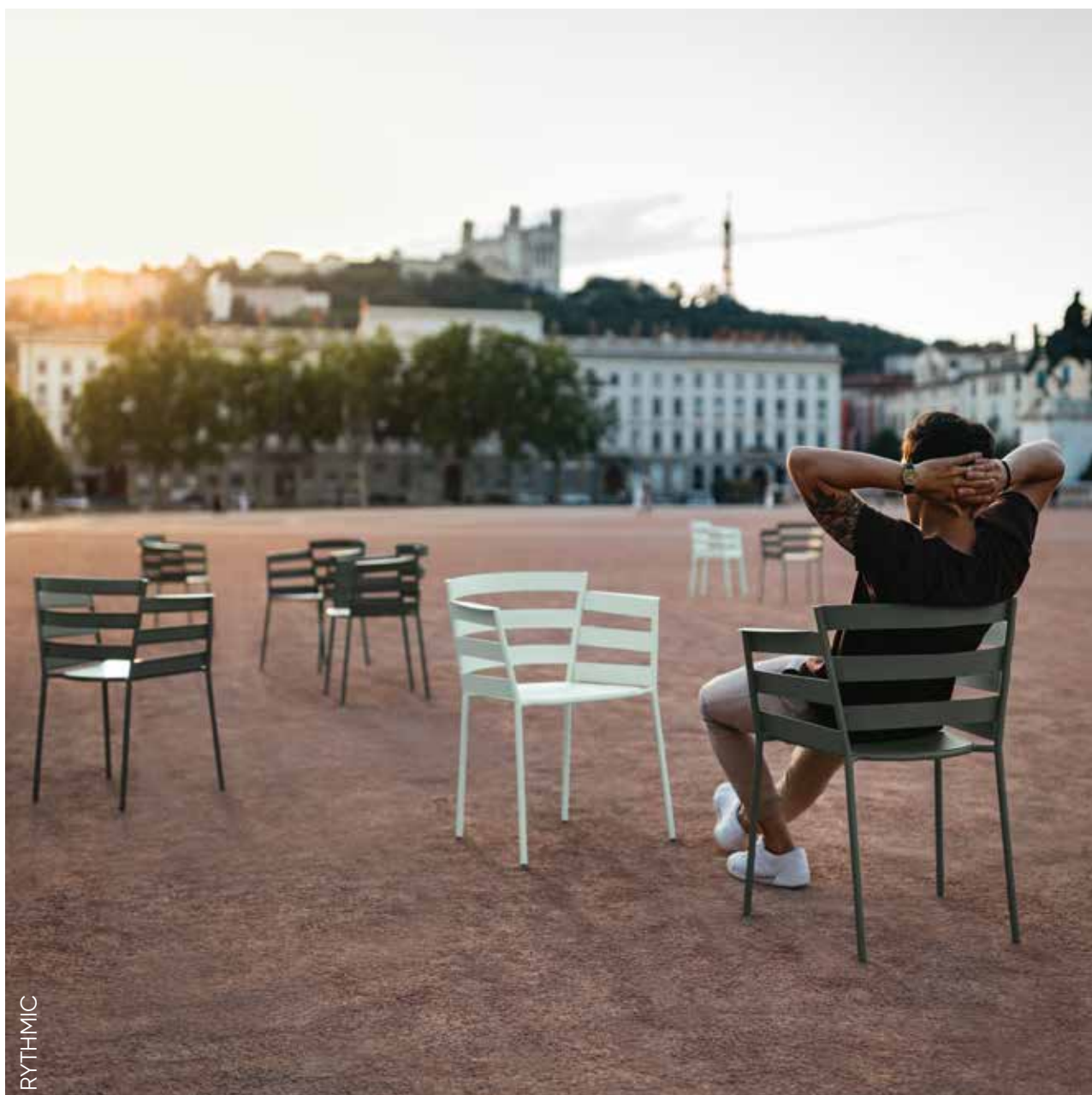

MÖBEL

RYTHMIC

SALSA

3270 - KLEINER TISCH
DESIGN GOULA & FIGUERA

PRIVATHAUSHALT · ÖFFENTLICHE · INTENSIVE

6⁸
IPAC



Tischplatte aus Stahlblech
FüÙe aus Stahlrohr
Korb Perforierte Stahlblech
Leisegleiter



8 kg



3271 - NIEDRIGER TISCH | 113 X 58 CM
DESIGN GOULA & FIGUERA

PRIVATHAUSHALT · ÖFFENTLICHE · INTENSIVE

6
IPAC



Tischplatte aus Stahlblech
FüÙe aus Stahlrohr
Korb Perforierte Stahlblech
Leisegleiter

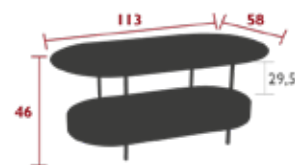

22.5 kg



SALSA & ÉVASION



SIXTIES

1701 - STUHL
DESIGN FRÉDÉRIC SOFIA

PRIVATHAUSHALT · ÖFFENTLICHE · INTENSIVE

10 IPAC



Gestell aus Aluminiumrohr
Sitzfläche aus Polyethylengeflecht
Rückenlehne aus Polyethylengeflecht
Erhältliche Farben: Siehe begrenzte Farbkarte



2.5 kg

1702 - STAPELBARER STUHL
DESIGN FRÉDÉRIC SOFIA

NEW

PRIVATHAUSHALT · ÖFFENTLICHE · INTENSIVE

6 IPAC



Gestell aus Aluminiumrohr
Sitzfläche aus Polyethylengeflecht
Rückenlehne aus Polyethylengeflecht
Erhältliche Farben: Siehe begrenzte Farbkarte



6,8 kg

1704 - SESSEL
DESIGN FRÉDÉRIC SOFIA

PRIVATHAUSHALT · ÖFFENTLICHE · INTENSIVE

10 IPAC



Gestell aus Aluminiumrohr
Sitzfläche aus Polyethylengeflecht
Rückenlehne aus Polyethylengeflecht
Erhältliche Farben: Siehe begrenzte Farbkarte

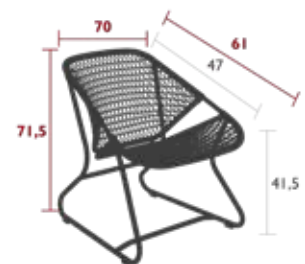

4.4 kg

1706 - SCHAUKELSTUHL
DESIGN FRÉDÉRIC SOFIA

PRIVATHAUSHALT · ÖFFENTLICHE · INTENSIVE

10 IPAC



Gestell aus Aluminiumrohr
Sitzfläche aus Polyethylengeflecht
Rückenlehne aus Polyethylengeflecht
Erhältliche Farben: Siehe begrenzte Farbkarte

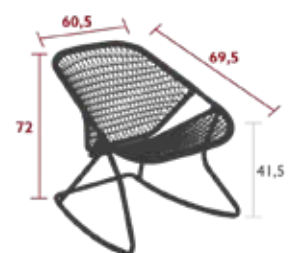

4 kg

SIXTIES

1705 - BANK
DESIGN FRÉDÉRIC SOFIA

PRIVATHAUSHALT ÖFFENTLICHE INTENSIVE

10
IPAC



Gestell aus Aluminiumrohr
Sitzfläche aus Polyethylengeflecht
Rückenlehne aus Polyethylengeflecht
Erhältliche Farben: Siehe begrenzte Farbkarte

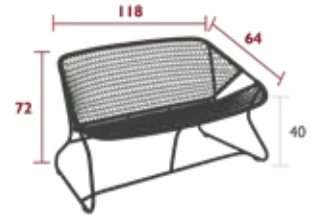

6.7 kg

1721 - NIEDRIGER TISCH 76 X 55.5 CM
DESIGN FRÉDÉRIC SOFIA

PRIVATHAUSHALT ÖFFENTLICHE INTENSIVE

8
IPAC



Tischplatte aus Stahlblech
FüÙe aus Stahlrohr
Querstrebe aus Aluminium



7 kg



SIXTIES

SOMERSET & BEBOP



MÖBEL

SOMERSET





- Aluminiumstruktur – leicht, stabil und pflegeleicht – erhältlich in den 5 Farben der Fermob-Farbkarte,
- Exklusiv vom Outdoor-Gewebe-Experten Dickson für Fermob entwickeltes Gewebe.
Rutschhemmende Beschichtung. Erhältlich in 5 Farben:

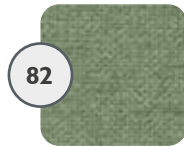

Kaktus

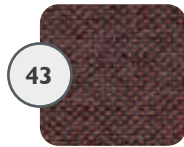

Chili

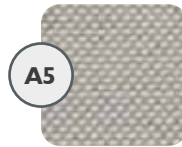

Lehmgrau

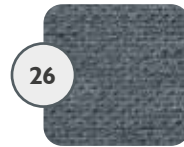

Gewittergrau



Acapulcoblau

KISSENBEZÜGE FÜR DRAUSSEN



FARBECHTHEIT
BEI
SONNENEINSTRALUNG



WASSERABWEISENDE
BEHANDLUNG



ATMUNGSAKTIV:
SCHNELL TROCKNEND



SCHIMMELBESTÄNDIG
UND
FLECKABWEISEND



REISSFEST UND
ABRIEBFEST



ABNEHMBAR



MASCHINENWASCHBAR



Bei schlechtem Wetter innen aufbewahren

FÜLLUNG: HOCHDICHTER SCHAUMSTOFF

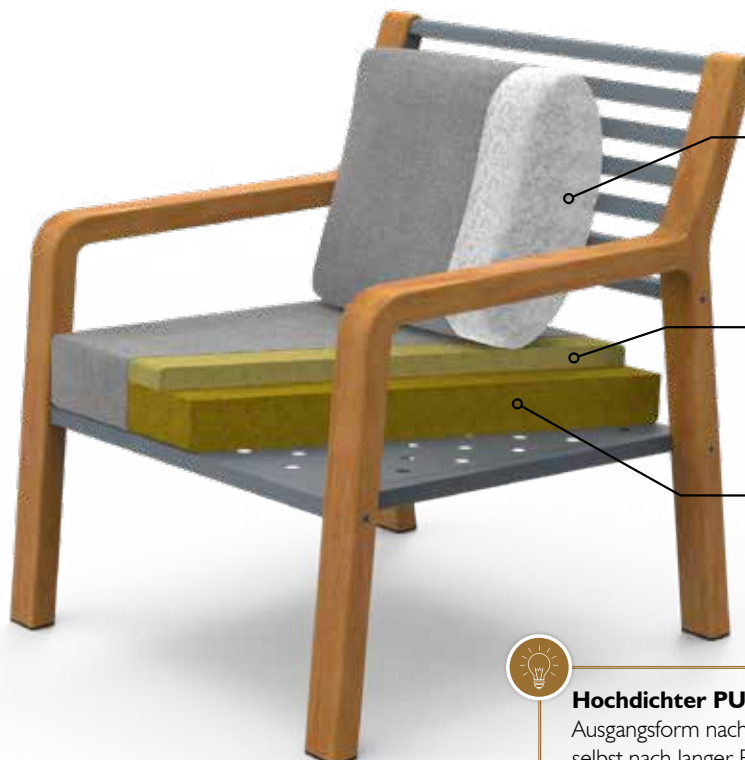

**Bequeme
Schaumstoffpolsterung**
Polyester

**Bequeme
Schaumstoffpolsterung**
Dichte 17 kg/m³
Stärke 30 mm

**Schaumstoffpolsterung
mit hoher Dichte**
Dichte 30 kg/m³
Stärke 80 mm



Hochdichter PU-Schaum: Schaumstoff, der seine Ausgangsform nach zusammendrücken wieder annimmt, selbst nach langer Benutzungsdauer.

SOMERSET

3237 - BANK

DESIGN STUDIO FERMOB

PRIVATHAUSHALT · ÖFFENTLICHE · INTENSIVE

10
IPAC



Struktur Teak
Sitzfläche aus Aluminiumrohr
Rückenlehne aus Aluminiumrohr
Armlehnen aus Teak

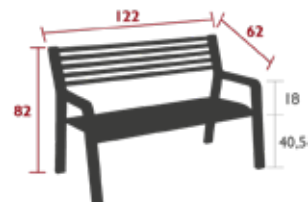

18.8 kg

3232 - SESSEL

DESIGN STUDIO FERMOB

NEW

PRIVATHAUSHALT · ÖFFENTLICHE · INTENSIVE

10
IPAC



Struktur Teak
Sitzfläche aus gelochtem Aluminiumblech
Rückenlehne aus Aluminiumrohr
Armlehnen aus Teak
Erhältliche Farben: Siehe begrenzte Farbkarte

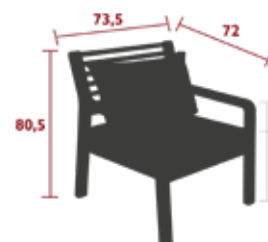

12 kg

3235 - 2-SITZER-SOFA

DESIGN STUDIO FERMOB

NEW

PRIVATHAUSHALT · ÖFFENTLICHE · INTENSIVE

10
IPAC



Struktur Teak
Sitzfläche aus gelochtem Aluminiumblech
Rückenlehne aus Aluminiumrohr
Armlehnen aus Teak
Erhältliche Farben: Siehe begrenzte Farbkarte

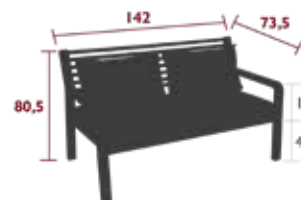

25 kg

SO'O

3261 - TISCH Ø 117 CM
DESIGN STUDIO FERMOB

NEW

PRIVATHAUSHALT · ÖFFENTLICHE · INTENSIVE

6
IPAC

6
x 6

25



Tischplatte aus Stahlblech
FüÙe aus Stahlrohr
Stützkreuz aus Stahl unter der Tischplatte
2er-Set Tischkeile, damit das Regenwasser ablaufen kann



27.4 kg



SO'O & STUDIE

STRIPE

3260 - STUHL
DESIGN MATALI CRASSET

DOMESTIC PROFESSIONAL INTENSIVE

10
IPAC



Gestell aus Aluminiumrohr
Sitzfläche aus gebogenen Aluminiumlatten
Rückenlehne aus gebogenen Aluminiumlatten
Griff an der Rückseite der Rückenlehne zur einfacheren Handhabung
Leisegleiter
Stapelbarkeit: x 8 (Stapelhöhe: 110 cm)



4.9 kg



STRIPE



STRIPE & LUXEMBOURG

STUDIE

6911 - STUHL
DESIGN TRISTAN LOHNER



reddot winner 2022
best of the best

PRIVATHAUSHALT / ÖFFENTLICHE / INTENSIVE

10
IPAC



Gestell aus Aluminiumrohr
Sitzfläche aus gebogenem Aluminiumblech
Rückenlehne aus gebogenem Aluminiumblech
Leisegleiter
Stapelbarkeit: x 8 (Stapelhöhe: 120 cm)
Erhältliche Farben: Siehe begrenzte Farbkarte



5.9 kg



6912 - BRIDGE
DESIGN TRISTAN LOHNER

PRIVATHAUSHALT / ÖFFENTLICHE / INTENSIVE

10
IPAC



Gestell aus Aluminiumrohr
Sitzfläche aus gebogenem Aluminiumblech
Rückenlehne aus gebogenem Aluminiumblech
Armlehnen aus Aluminiumrohr
Leisegleiter
Stapelbarkeit: x 6 (Stapelhöhe: 108 cm)
Erhältliche Farben: Siehe begrenzte Farbkarte

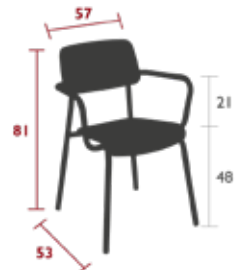

6.4 kg



STUDIE & SOO



STUDIE

6921 - STUHL AUS EICHENHOLZ
DESIGN TRISTAN LOHNER



Gestell aus Aluminiumrohr
Rückenlehne aus gebogenem Holz – Eiche Natur furniert
Sitzfläche aus gebogenem Holz – Eiche Natur furniert
Leisegleiter
Stapelbarkeit: x 8 (Stapelhöhe: 120 cm)

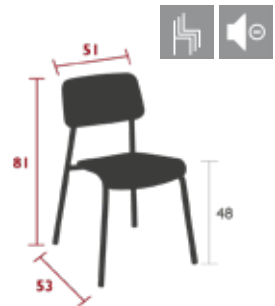

4 kg

6922 - BRIDGE AUS EICHENHOLZ
DESIGN TRISTAN LOHNER



Gestell aus Aluminiumrohr
Rückenlehne aus gebogenem Holz – Eiche Natur furniert
Sitzfläche aus gebogenem Holz – Eiche Natur furniert
Armlehnen aus Aluminiumrohr
Leisegleiter
Stapelbarkeit: x 6 (Stapelhöhe: 108 cm)

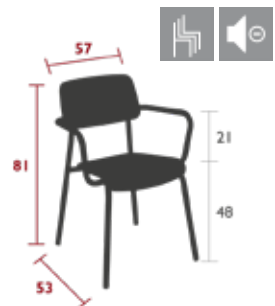

4,5 kg



SURPRISING ESSBEREICH

1225 - STUHL

DESIGN HARALD GUGGENBICHLER

PRIVATHAUSHALT ÖFFENTLICHE INTENSIVE

7
IPAC



Stahldrahtgestell
Sitzfläche aus perforiertem Stahlblech
Rückenlehne aus perforiertem Stahlblech
Stapelbarkeit: x 10 (Stapelhöhe: 95 cm)

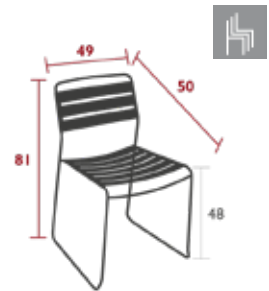

7 kg

1241 - TEAKSTUHL

DESIGN HARALD GUGGENBICHLER

PRIVATHAUSHALT ÖFFENTLICHE INTENSIVE

7⁹
IPAC



Stahldrahtgestell
Sitzfläche aus Teaklatten
Rückenlehne aus Teaklatten
Stapelbarkeit: x 7 (Stapelhöhe: 101 cm)



7.5 kg



SURPRISING LOUNGE

1217 - TIEFER SESSEL

DESIGN HARALD GUGGENBICHLER



Stahldrahtgestell
Sitzfläche aus perforiertem Stahlblech
Rückenlehne aus perforiertem Stahlblech
Armlehnen aus Stahldraht



10.5 kg

1218 - FUSSABLAGE

DESIGN HARALD GUGGENBICHLER



Stahldrahtgestell
Stahlblechlatten
Unter dem tiefen Sessel zu verstauen

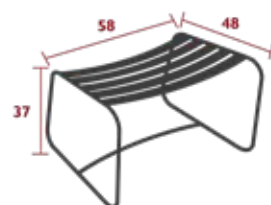

5.7 kg

1244 - TEAK TIEFER SESSEL

DESIGN HARALD GUGGENBICHLER



Stahldrahtgestell
Sitzfläche aus Teaklatten
Rückenlehne aus Teaklatten
Armlehnen aus Stahldraht



10.3 kg

1245 - TEAK FUSSABLAGE

DESIGN HARALD GUGGENBICHLER



Teaklatten
Stahldrahtgestell

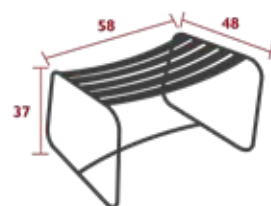

5 kg

SURPRISING

1228 - SCHAUKELSTUHL
DESIGN HARALD GUGGENBICHLER

NEW

PRIVATHAUSHALT · ÖFFENTLICHE · INTENSIVE

7
IPAC



Stahl Drahtgestell
FüÙe aus Teak
SitzfläÙe aus Stahllatten
Rückenlehne aus Stahllatten
Armlehnen aus Teak



8.28 kg



SURPRISING

I260 - TIEFER LEDERSESSL

DESIGN HARALD GUGGENBICHLER



Stahldrahtgestell
Sitzfläche aus Leder
Rückenlehne aus Leder
Armlehnen aus Stahldraht
Erhältliche Farben: Siehe begrenzte Farbkarte

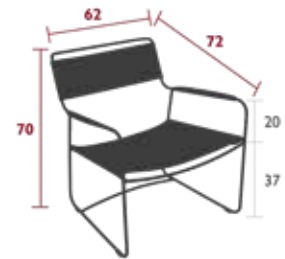

10,5 kg

I261 - LEDER-FUSSABLAGE

DESIGN HARALD GUGGENBICHLER



Leder
FüÙe aus Stahldraht
Unter dem tiefen Leder Sessel zu verstauen
Erhältliche Farben: Siehe begrenzte Farbkarte

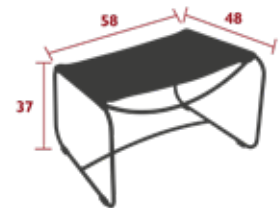

5 kg



Das Leder von Surprising ist ein vollnarbiges, kraftvolles Leder, das sich durch eine hervorragende Haltbarkeit auszeichnet. Dieses pflanzlich gegerbte Leder durchläuft einen umweltschonenden Prozess und ist in der Masse gefärbt, wodurch dieses Leder eine saubere Außenseite und eine gefärbte Kante aufweist, die ein hochwertiges Leder auszeichnen. Ein Scotchgard Oberflächenfinish verleiht dem Leder seine wasserabweisenden Eigenschaften und schützt es vor Flecken und Alterung.



TERRAZZA

3251 - BLUMENKASTEN MITTEL DESIGN ARCHIRVOLTO

PRIVATHAUSHALT · ÖFFENTLICHE · INTENSIVE

7
IPAC



Stahlrohrgestell
Behälter und Regal aus Stahlblech
Loch für den Wasserablauf mit versetztem System
Abnehmbare FüÙe
Erhältliche Farben: Siehe begrenzte Farbkarte

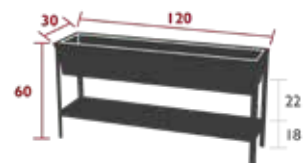

VOL.: 56,5 L

29 kg

3250 - BLUMENKASTEN GROSS DESIGN ARCHIRVOLTO

PRIVATHAUSHALT · ÖFFENTLICHE · INTENSIVE

7
IPAC



Stahlrohrgestell
Behälter und Regal aus Stahlblech
Loch für den Wasserablauf mit versetztem System
Abnehmbare FüÙe
Erhältliche Farben: Siehe begrenzte Farbkarte.



VOL.: 56,5 L

31 kg



TERRAZZA

ULTRASOFA

6250 - NIEDRIGER TISCH | 162 X 74 CM
DESIGN FRÉDÉRIC SOFIA

PRIVATHAUSHALT · ÖFFENTLICHE · INTENSIVE

7
IPAC



Tischplatte aus Aluminiumblech
FüÙe aus Stahlrohr



15 kg



SONNENSCHIRM & ACCESSOIRES KOLLEKTION

Mit seinem Wissen und seiner Kreativität verschönert Fermob den kompletten **Außenbereich**. Seit über 5 Jahren bietet Fermob für sein Hauptprogramm passende **Dekoaccessoires und Textilien für draußen**: Tablett, Untersetzer, Dekokissen, Sitzkissen, Foutas, Gartencapes und vieles mehr.

Nun nutzt Fermob das Know-how **von Vlaemyнк**, der französischen Marke für Outdoormöbel und Sonnenschirme für das Hotel- und Gaststättengewerbe, um sein Angebot um einen **neuen Produkttyp** zu erweitern: **den Sonnenschirm**.

WAS IST EIN GUTES OUTDOOR-GEWEBE?

- Ein Gewebe, das besonders haltbar ist ohne die **Outdoornutzung einzuschränken** (Farbechtheit bei UV-Einstrahlung, wasserabweisend und schmutzabweisend, schimmelbeständig, etc.)
- Ein **leicht zu pflegendes Gewebe** (abnehmbar, maschinenwaschbar, etc.).



Farbechtheit bei Sonneneinstrahlung



Wasserabweisende Behandlung



Atmungsaktiv: schnell trocknend



Fleckabweisende Behandlung



Reißfest und abriebfest



Abnehmbar



Maschinenwaschbar

Abrieb : Verschleiß durch Reibung.

UV-Beständigkeit: UV-Schutzbehandlungen verleihen den Produkten eine bessere Haltbarkeit gegenüber ultravioletter Strahlung (im Sonnen- und Mondlicht enthalten). Die Farben halten länger. Sämtliche von Fermob entwickelten Produkte bieten diese Eigenschaft.

Wasserabweisend: Eigenschaft oder Behandlung eines Materials, die es wasserundurchlässig macht: Die Wassertropfen werden nicht sofort vom Stoff absorbiert, sondern perlen an der Oberfläche ab. Achtung, wird das Wasser nicht zügig entfernt, tritt es in die Faser ein (≠ wasserdicht)

Schimmelbeständig: Unterbindet dauerhaft Schimmelbildung. Eine wichtige Eigenschaft für Outdoorartikel.

Für seine Textil-Accessoires und Sonnenschirme ist Fermob Partnerschaften mit Herstellern eingegangen, die über **umfassendes Outdoor-Know-how** verfügen (z. B. Serge Ferrari, Marguero, Tuva Textile). So kann Fermob seinen Kunden Produkte in makelloser Qualität für verschiedene Einsatzzwecke garantieren. Wie bei allen Fermob-Produkten gelten auch hier die Grundsätze Kreativität, Design und Farbe. So vereinen sich **Ästhetik, Originalität** und **technische Perfektion**.

QUALITÄTSGARANTIE

Die Accessoires von Fermob sind ebenso hochwertig wie das übrige Angebot:

- Metall-Accessoires wie Tablett und Untersetzer werden in denselben Werkstätten wie die Möbel hergestellt. Deshalb bestehen sie aus denselben Materialien
- Textil-Accessoires wie Kissen und Sonnenschirme entstehen in Zusammenarbeit mit ausgewählten Stylisten und Designern. Sämtliche Gewebe stammen von Partnern in Frankreich oder in der Europäischen Union. **Jacquard Gewebe, bedrucktes Gewebe und TOG Batyline®** (unzerreißbares Technisches Outdoor Gewebe) werden in **Frankreich hergestellt**.



Alle Textil-Accessoires von Fermob werden aus Geweben hergestellt, die strenge Normen erfüllen und Beständigkeitstests unterzogen wurden.

- Farbechtheit bei Sonnen- und Wettereinwirkung:
Normen ISO 105-B04 & 105-B02
- Abriebbeständig:
Norm ISO 12947-1 (Martindale Methode)
- Reißfestigkeit: Norm ISO 13937

UNSERE PFLEGE EMPFEHLUNGEN



Bei den meisten unserer Materialien gilt es, ein paar grundlegende Dinge zu beachten, damit sie ihr ursprüngliches Aussehen bewahren. Je nach Art des Materials sind sie mehr oder weniger empfindlich gegenüber:

- **mechanischer** Beanspruchung: Reibung, Kratzer, Stöße, Verformung, etc.
- **chemischer** Beanspruchung: Säuren, Basen, Lösungsmittel, etc.

Bei schlechtem Wetter bitte innen aufbewahren

PFLEGE TECHNISCHES OUTDOORGeweBE (TOG)



Verwenden Sie Seifenlauge oder **Fermob Mehrzweckreiniger**.



Sprühen oder mit einem **weichen Schwamm** auftragen. Vorsichtig mit einer weichen Bürste behandeln.



Spülen Sie mit Wasser nach.



Gründlich trockenreiben.

Anm.: Bei besonders stark verschmutzten Oberflächen kann eine zweite Behandlung erforderlich sein.

PFLEGE ACRYLGEWEBE (DURCHGEFÄRBT / GARNGEFÄRBT)



Bei Flecken oder anderen Rückständen vorsichtig abbürsten.



Entsprechend den Empfehlungen auf dem Etikett in der **Maschine waschen**.



Bügeln Sie den Stoff, falls erforderlich.

PFLEGE BAUMWOLLEGEWEBE

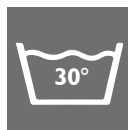

Entsprechend den Empfehlungen auf dem Etikett in der **Maschine waschen**.



Bügeln Sie den Stoff, falls erforderlich.

PS: Bevorzugen Sie 800 RPM Schleudern.

PFLEGE METALL

Siehe Kapitel SCHUTZ & WARTUNG

PIKTOGRAMME

NUTZUNGSEMPFEHLUNG



FARBEN



Anzahl erhältliche Farben für dieses Produkt

METALL-ACCESSOIRES DETAILANGABEN



Stapelbar

TEXTIL-ACCESSOIRES DETAILANGABEN



Wasserabweisender Stoff



Maschinenwaschbar bei 30°C



Abnehmbar



Das Gewebe bei Flecken oder anderen Rückständen abbürsten



Bügelfest

ACRYL

Synthetikfaser mit weichem, seidigem Griff, die nicht verfilzt und besonders leicht ist.

- Sehr reiß und verschleißfest, zieht keine Fäden,
- Schimmelfrei, d. h. verhindert die Schimmelbildung,
- Unverformbar,
- UV- und lichtbeständig,
- Nimmt weder Hitze noch Feuchtigkeit auf,
- Widerstandsfähig gegen Temperaturwechsel (von -30°C bis +70°C),
- Beständig gegen chemische Mittel,
- Einfache Pflege: Waschen bei 30°C.

Alle unsere Acrylgewebe sind wasserabweisend.

DRALON®

Auf Garn gefärbte Acrylfaser, speziell für die Herstellung von Outdoor-Produkten. Es ist sehr widerstandsfähig gegen Wasser, Flecken und UV. Es zeichnet sich durch eine weiche und leuchtende Textur aus, verrottungsfest und leicht zu pflegen.

DURCHGEFÄRBTE ACRYLFASERN

Für durchgefärbte Synthetikfasern werden die Fäden nach der Herstellung eingefärbt.

DURCHGEFÄRBTE FASERN (Textil)

Fermob verwendet garngefärbte Textilien (direkt in der Faser gefärbt und nicht an der Oberfläche). Diese Technik verleiht der Farbe eine fünfmal längere Lebensdauer im Vergleich zu einer klassischen Färbung.

JACQUARD-STOFF

Beim Jacquard-Stoff entsteht das Muster durch das Kreuzen der Fäden. Der Jacquard-Webstuhl, im Jahr 1801 von Joseph Marie Jacquard in Lyon entwickelt, ermöglicht das Weben komplexer Muster.

SCHAUMSTOFFE

OFFENPORIGER SCHAUMSTOFF

Schaumstoff, der vollständig durchlässig für Flüssigkeiten ist. Da kein Wasser gespeichert wird, trocknet der Schaumstoff sehr schnell: Das Kissen bleibt nicht feucht.

HOCHDICHTER PU-SCHAUMSTOFF

Schaumstoff aus Polyurethan, den Fermob aufgrund seiner Fähigkeit ausgewählt hat, nach Verformung und selbst nach langer Nutzungsdauer wieder seine ursprüngliche Form einzunehmen.

EVA-SCHAUMSTOFF (Ethylen-Vinyl-Acetat)

Ein robuster, leichter und einfach zu formender dichter, kompakter Schaumstoff (ohne Zellen oder Luftblasen).

POLYESTERSCHAUM

Ein Schaumstoff aus der Familie der PU-Schäume mit offenen Zellen und variabler Dichte. Dieser Schaumstoff wird üblicherweise für die Herstellung von Gästebetten und zusätzlichen Sitzgelegenheiten verwendet.

POLYETHYLENSCHAUM (mit geschlossenen Zellen)

Ein wärmeisolierender und luft-, wasser- und staubdichter Schaumstoff.

POLYURETHANSCHAUM (PU)

Ein hochwertiger Schaumstoff für Festigkeit und Komfort. Er besteht aus feinen, geschlossenen Zellen, die ein schlecht wärmeleitendes Gas enthalten. Ein exzellenter Wärmeschutz.

VERNETZTER SCHAUMSTOFF

Schaumstofffüllung mit sehr feinen, gleichmäßigen, geschlossenen Zellen. Unverrottbarer und wasserdichter Schaumstoff.

TOG LOUNGE

Das Technische Outdoor-Gewebe (TOG) ist ein Batyline®-Gewebe, das in Frankreich vom Weltmarktführer Serge Ferrari gefertigt wird. Es handelt sich um ein technisches Gewebe aus extrem haltbaren Fäden aus 100 % Polyester mit Schutzmantel aus garngefärbter PVC-Beschichtung – so bleibt die Farbe ideal erhalten. TOG verformt sich kaum, ist leicht, flexibel und sehr haltbar, die Qualität wird auch im Lauf der Zeit nicht beeinträchtigt. Zudem ist es feuchtigkeitsbeständig, widerstandsfähig gegen die Entwicklung von Mikroorganismen und erhält eine pilzhemmende Behandlung. Seine enge Webart verleiht ihm zusammen mit den typischen Batyline®-Vorteilen einen Griff wie Textil und macht aus ihm ein Produkt, das ideal für Polsterungen im Außenbereich geeignet ist. Das TOG Lounge ist ein einzigartiges Gewebe, das die Eleganz eines natürlich aussehenden Stoffes mit den Eigenschaften eines technischen Gewebes verbindet.

WASSERABSTOSSEND

Schützt dauerhaft vor Feuchtigkeit.

SHADOO

8010 - SONNENSCHIRM Ø 250 CM

DESIGN STUDIO FERMOB

PRIVATHAUSHALT | ÖFFENTLICHE | INTENSIVE



Schirmgewebe durchgefärbte Acrylfasern 260 Xg/m²

Sonnenschirmabschluß : Saum

Stange Aluminiumrohr weiß Ø40 mm - Dicke 2 mm

Demontierbar (2 Teile zum Clipsen)

8 Streben aus Glasfaser Ø 8 mm

Öffnen : Schiebeöffnung zum Klipsen

Aufbewahrungshülle

Passende Ständer:

BETONFUSS - BASICS

Kombination Zubehör:

TISCH Ø 117 CM - OPÉRA+

TISCH 143 X 80 CM - LUXEMBOURG

TISCH MIT 4 FÜßEN 80 X 80 CM - LUXEMBOURG



4.65 kg

8010A5  Lehmgrau

8010A6  Zitronensorbet

8010A7  Gletscherminze

801082  Kaktus **NEW**

BASICS

8090 - BETONFUSS 30 KG

DOMESTIQUE | COLLECTIF | INTENSIF



Betonfuß

Weißer Mantel

Für Stangen mit Ø 25 bis 55 mm

Kombination Zubehör:

SONNENSCHIRM Ø 250 CM - SHADOO

809000  Weiß



30 kg

SHADOO



SONNENSCHIRM
& ACCESSOIRES

ACCROCHE CŒURS

9690 - KLEIDERSTÄNDER
DESIGN PASCAL MOURGUE

PRIVATHAUSHALT ÖFFENTLICHE INTENSIVE



Aluminium-Rohrrahmen
Sockel aus Gusseisen (13 kg) - Lakritze
8 Aufhänger aus Stahldraht

- | | | | | | |
|--------|--|----------------|--------|--|----------------------|
| 969021 | | Acapulcoblau | 9690C6 | | Honig |
| 969082 | | Kaktus | 969047 | | Anthrazit |
| 9690A5 | | Lehmgrau | 9690A6 | | Zitronensorbet |
| 9690B9 | | Schwarzkirsche | 969083 | | Opalgrün |
| 969020 | | Ockerrot | 9690D2 | | Lebkuchen NEW |
| 969045 | | Capucine | | | |



ACCROCHE-COEURS



ACROBATE

9693 - KLEIDERHAKEN

PRIVATHAUSHALT | ÖFFENTLICHE | INTENSIVE



Gestell aus Stahl
2 Aufhänger aus Stahldraht

- 969321 Acapulcoblau
- 969382 Kaktus
- 9693A5 Lehmgrau
- 9693B9 Schwarzkirsche
- 969320 Ockerrot
- 969345 Capucine

- 9693C6 Honig
- 969347 Anthrazit
- 9693A6 Zitronensorbet
- 969383 Opalgrün
- 9693D2 Lebkuchen **NEW**

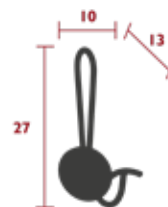

0.8 kg



ACROBATE



ALTO

3170 - TABLETT 53 X 38,5 CM
DESIGN STUDIO FERMOB

PRIVATHAUSHALT · ÖFFENTLICHE · INTENSIVE



Stahlblech
Griff aus Stahldraht

- 317021 ● Acapulcoblau
- 317082 ● Kaktus
- 3170A5 ● Lehmgrau
- 3170B9 ● Schwarzkirsche
- 317020 ● Ockerrot
- 317045 ● Capucine

NEW
NEW
NEW

- 3170C6 ● Honig
- 317047 ● Anthrazit
- 3170A6 ● Zitronensorbet
- 317083 ● Opalgrün
- 3170D2 ● Lebkuchen

NEW
NEW
NEW
NEW
NEW

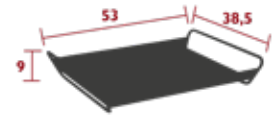

2 kg



3171 - TABLETT 36 X 23 CM
DESIGN STUDIO FERMOB

PRIVATHAUSHALT · ÖFFENTLICHE · INTENSIVE



Stahlblech

- 317121 ● Acapulcoblau
- 317182 ● Kaktus
- 3171A5 ● Lehmgrau
- 3171B9 ● Schwarzkirsche
- 317120 ● Ockerrot
- 317145 ● Capucine

NEW
NEW
NEW
NEW
NEW

- 3171C6 ● Honig
- 317147 ● Anthrazit
- 3171A6 ● Zitronensorbet
- 317183 ● Opalgrün
- 3171D2 ● Lebkuchen

NEW
NEW
NEW
NEW
NEW

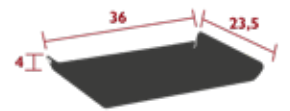

0.6 kg



3172 - TABLETT 23 X 17 CM
DESIGN STUDIO FERMOB

NEW

PRIVATHAUSHALT · ÖFFENTLICHE · INTENSIVE



Stahlblech

- 317221 ● Acapulcoblau
- 317282 ● Kaktus
- 3172A5 ● Lehmgrau
- 3172B9 ● Schwarzkirsche
- 317220 ● Ockerrot
- 317245 ● Capucine

- 3172C6 ● Honig
- 317247 ● Anthrazit
- 3172A6 ● Zitronensorbet
- 317283 ● Opalgrün
- 3172D2 ● Lebkuchen

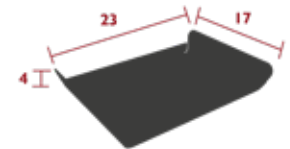

0.32 kg



BASICS

2780 - OUTDOOR SITZKISSEN Ø 39 CM

PRIVATHAUSHALT · ÖFFENTLICHE · INTENSIVE



Outdoor-Gewebe TOG Batyline® Lounge - Hochfestes Polyester mit garngefärbtem PVC-Mantel
Schaumstoff aus Polyurethan
Engmaschig, mit der Optik und dem Gefühl von Stoff
Magnetische Befestigung
Kombination Zubehör:
STUHL - 1900, LOUVRE & MONTMARTRE
BRIDGE - AIRLOOP
STUHL & BRIDGE - OPÉRA+
NIEDRIGER BEISTELLTISCH - BEBOP



0.22 kg

278077 ● Mandelgrün 278075 ● Nachtgrau
2780A8 ● Beige

2781 - OUTDOOR SITZKISSEN Ø 43 CM

PRIVATHAUSHALT · ÖFFENTLICHE · INTENSIVE



Outdoor-Gewebe TOG Batyline® Lounge - Hochfestes Polyester mit garngefärbtem PVC-Mantel
Schaumstoff aus Polyurethan
Engmaschig, mit der Optik und dem Gefühl von Stoff
Magnetische Befestigung
Kombination Zubehör:
SESSEL - 1900, LOUVRE & MONTMARTRE



0.25 kg

278177 ● Mandelgrün 278175 ● Nachtgrau
2781A8 ● Beige

2750 - OUTDOOR SITZKISSEN 37 X 41 CM

PRIVATHAUSHALT · ÖFFENTLICHE · INTENSIVE



Outdoor-Gewebe TOG Batyline® Lounge - Hochfestes Polyester mit garngefärbtem PVC-Mantel
Schaumstoffe: Polyurethan unverrottbar offene Zellen
Engmaschig, mit der Optik und dem Gefühl von Stoff
Kombination Zubehör:
BRIDGE & STUHL - LUXEMBOURG STAHL
STUHL, BRIDGE & BARSTUHL - LUXEMBOURG

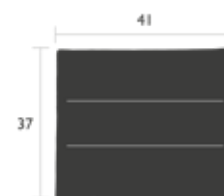

0.27 kg

275077 ● Mandelgrün 275075 ● Nachtgrau
2750A8 ● Beige

2751 - OUTDOOR KISSEN 96 X 47 CM

PRIVATHAUSHALT · ÖFFENTLICHE · INTENSIVE



Outdoor-Gewebe TOG Batyline® Lounge - Hochfestes Polyester mit garngefärbtem PVC-Mantel
Schaumstoffe: Polyurethan unverrottbar offene Zellen
Engmaschig, mit der Optik und dem Gefühl von Stoff
Befestigungsgurt elastische Bänder
Kombination Zubehör:
TIEFER SESSEL, LOUNGE-SESSEL & LOUNGE-STUHL - LUXEMBOURG
TIEFER SESSEL - LUXEMBOURG STAHL

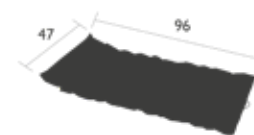

0.79 kg

275177 ● Mandelgrün 275175 ● Nachtgrau
2751A8 ● Beige 275101 ● Baumwollweiß

BASICS

2777 - OUTDOOR KISSEN 171 X 44 CM

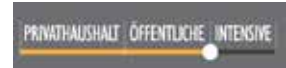

Outdoor-Gewebe TOG Batyline® Lounge - Hochfestes Polyester mit garngefärbtem PVC-Mantel
 Schaumstoffe: Polyurethan
 Engmaschig, mit der Optik und dem Gefühl von Stoff
 Befestigungsgurt elastische Bänder
 Kombination Zubehör:
 LIEGESTUHL - BISTRO



1.39 kg

- 277777 Mandelgrün 277775 Nachtgrau
 2777A8 Beige

2778 - OUTDOOR SITZKISSEN SKIN 45 X 40 CM

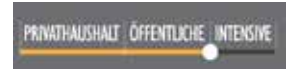

Durchgefärbtes Acryl Sunbrella®
 Schaumstoffe: EVA
 Thermokomprimiertes Kissen
 Befestigungsgurt mit Klettverschluss
 Kombination Zubehör:
 STUHL & BRIDGE - LUXEMBOURG STAHL
 STUHL, BRIDGE & BARSTUHL - LUXEMBOURG

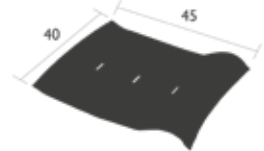

0.28 kg

- 277854 Grau

2776 - OUTDOOR SITZKISSEN BISTRO 28 X 38 CM



Duo oder Stereo TOG Batyline® Outdoor-Gewebe - Hochfestes Polyester mit garngefärbtem PVC-Mantel
 Polyethylenschaum
 Befestigungsgurt elastische Bänder
 Kombination Zubehör:
 METALLSTUHL, DIENER STUHL & BARSTUHL KLAPPBAR - BISTRO

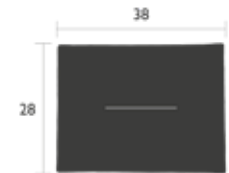

0.17 kg

- 277673 Honig 277620ST Stereo Ockerrot
 277643 Chili 277648ST Stereo Rosmarin
 277682 Kaktus 277626ST Stereo Gewittergrau **NEW**
 277647ST Stereo Anthrazit 277621ST Stereo Acapulcoblau **NEW**
 2776A5ST Stereo Lehmgrau

2600 - TISCHSET 45 X 35 CM



Duo oder Stereo TOG Batyline® Outdoor-Gewebe - Hochfestes Polyester mit garngefärbtem PVC-Mantel
 Einfache Pflege mit Wasser und Seife

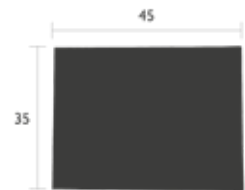

0.13 kg

- 260073 Honig 2600A5ST Stereo Lehmgrau
 260001 Baumwollweiß 260020ST Stereo Ockerrot
 260043 Chili 260048ST Stereo Rosmarin
 260082 Kaktus 260026ST Stereo Gewittergrau **NEW**
 260047ST Stereo Anthrazit 260021ST Stereo Acapulcoblau **NEW**

BOUQUET SAUVAGE, BEBOP & MOOON!



BOUQUET SAUVAGE & PIAPOLO



BOUQUET SAUVAGE



BOUQUET SAUVAGE

2682 - TULIPE OUTDOOR KISSEN 44 X 44 CM



Baumwolle
Schmutzabweisend und schimmelbeständig
Schaumstoff Polyester

2682D2 Lebkuchen **NEW** 2682D1 Marshmallow **NEW**



0.43 kg

2684 - PIXELS OUTDOOR KISSEN 44 X 44 CM



Baumwolle
Schmutzabweisend und schimmelbeständig
Schaumstoff Polyester

2684D2 Lebkuchen **NEW** 2684D1 Marshmallow **NEW**

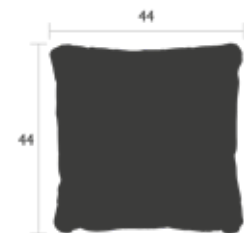

0.50 kg

2680 - CHAMPÊTRE OUTDOOR KISSEN 68 X 44 CM



Baumwolle
Schmutzabweisend und schimmelbeständig
Schaumstoff Polyester

2680A5 Lehmgrau **NEW** 2680A7 Gletscherminze **NEW**



0.89 kg

BOUQUET SAUVAGE

3008 - UNTERSETZER KAKTUS 25.5 X 24 CM

PRIVATHAUSHALT · ÖFFENTLICHE · INTENSIVE



Stahl
Anti-Rutsch-Gleiter

300882 ● Kaktus **NEW**
300820 ● Ockerrot

3008A7 ● Gletscherminze
3008A5 ● Lehmgrau

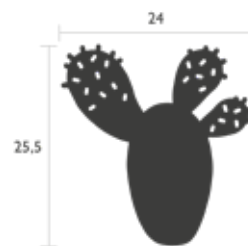

0.46 kg

3018 - UNTERSETZER MONSTERA 24 X 22 CM

PRIVATHAUSHALT · ÖFFENTLICHE · INTENSIVE



Stahl
Anti-Rutsch-Gleiter

301848 ● Rosmarin **NEW**
301821 ● Acapulcoblau

301883 ● Opalgrün
3018B9 ● Schwarzkirsche

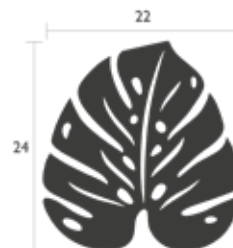

0.46 kg



BOUQUET SAUVAGE

COLOR MIX

2722 - OUTDOOR SITZKISSEN Ø 40 CM



Durchgefärbte Dralon®-Acrylfasern
 Schaumstoffe: Polyurethan
 Dichte 30 kg/m³
 Befestigungsgurt aus PVC mit druckfixierter Farbe (nicht bügeln)
Kombination Zubehör:
 STUHL - I 900, LOUVRE & MONTMARTRE
 BRIDGE - AIRLOOP
 SESSEL - MONTMARTRE
 STUHL & BRIDGE - OPÉRA+

- | | | | |
|----------|--------------|--------|--------------|
| 2722A4 | ● Weinrot | 2722B1 | ● Minze |
| 272297 | ● Creme | 2722C3 | ● Aprikose |
| 272286A5 | ● Safarigrün | 2722C2 | ● Eukalyptus |
| 272296 | ● Nachtblau | | |

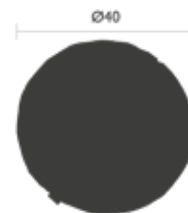

0.17 kg

2720 - OUTDOOR SITZKISSEN BISTRO 38 X 30 CM



Durchgefärbte Dralon®-Acrylfasern
 Schaumstoffe: Polyurethan
 Dichte 30 kg/m³
 Befestigungsgurt aus PVC mit druckfixierter Farbe (nicht bügeln)
Kombination Zubehör:
 METALLSTUHL, DIENER STUHL & BARSTUHL KLAPPBAR - BISTRO

- | | | | |
|----------|--------------|--------|--------------|
| 2720A4 | ● Weinrot | 2720B1 | ● Minze |
| 272097 | ● Creme | 2720C3 | ● Aprikose |
| 272086A5 | ● Safarigrün | 2720C2 | ● Eukalyptus |
| 272096 | ● Nachtblau | | |



0.15 kg

2721 - OUTDOOR SITZKISSEN 41 X 38 CM



Durchgefärbte Dralon®-Acrylfasern
 Schaumstoffe: Polyurethan
 Dichte 30 kg/m³
 Befestigungsgurt aus PVC mit druckfixierter Farbe (nicht bügeln)
Kombination Zubehör:
 STUHL, BRIDGE, HOCKER, BARHOCKER & BARSTUHL - LUXEMBOURG
 STUHL, BRIDGE - LUXEMBOURG STAHL
 BRIDGE, SESSEL & HOCKER - MONCEAU

- | | | | |
|----------|--------------|--------|--------------|
| 2721A4 | ● Weinrot | 2721B1 | ● Minze |
| 272197 | ● Creme | 2721C3 | ● Aprikose |
| 272186A5 | ● Safarigrün | 2721C2 | ● Eukalyptus |
| 272196 | ● Nachtblau | | |



0.2 kg



COLOR MIX



COLOR MIX

COLOR MIX

2728 - OUTDOOR BANK SITZKISSEN 106 X 35 CM

NEW

PRIVATHAUSHALT | ÖFFENTLICHE | INTENSIVE

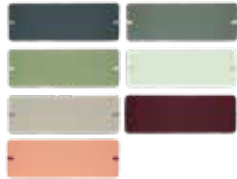

Durchgefärbte Dralon®-Acrylfasern
 Schaumstoffe Polyurethan
 Dichte 30 kg/m³
 Befestigungsgurt aus PVC mit druckfixierter Farbe (nicht bügeln)
Kombination Zubehör:
 2/3-SITZER-BANK MIT RÜCKENLEHNE & 2-SITZER-GARTENBANK - LUXEMBOURG
 2/3-SITZER-BANK - MONCEAU

- | | | | | | |
|--------|--|------------|--------|--|------------|
| 2728A4 | | Weinrot | 2728B1 | | Minze |
| 272897 | | Creme | 2728C3 | | Aprikose |
| 272886 | | Safarigrün | 2728C2 | | Eukalyptus |
| 272896 | | Nachtblau | | | |



0,54 kg

2727 - SET MIT 2 OUTDOOR SITZKISSEN 41 X 45 CM

PRIVATHAUSHALT | ÖFFENTLICHE | INTENSIVE



Durchgefärbte Dralon®-Acrylfasern
 Schaumstoffe: Polyurethan
 Dichte 30 kg/m³
 Befestigungsgurt aus PVC mit druckfixierter Farbe (nicht bügeln)
Kombination Zubehör:
 TIEFER SESSEL & SCHAUKELSTUHL - MONCEAU
 TIEFER SESSEL, LOUNGE-SESSEL & LOUNGE-STUHL - LUXEMBOURG

- | | | | | | |
|----------|--|------------|--------|--|------------|
| 2727A4 | | Weinrot | 2727B1 | | Minze |
| 272797 | | Creme | 2727C3 | | Aprikose |
| 272786A5 | | Safarigrün | 2727C2 | | Eukalyptus |
| 272796 | | Nachtblau | | | |

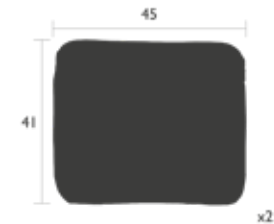

0.64 kg

3141 - KOPFSTÜTZE 44 X 15 X 5.5 CM

PRIVATHAUSHALT | ÖFFENTLICHE | INTENSIVE



Durchgefärbte Dralon®-Acrylfasern
 Schaumstoffe: Polyurethan
 Dichte 30 kg/m³
 Befestigungsgurt aus PVC mit druckfixierter Farbe (nicht bügeln)
Kombination Zubehör:
 SONNENLIEGE & SONNENLIEGE XS - ALIZÉ
 SONNENLIEGE - DUNE
 LIEGESTUHL - BISTRO

- | | | | | | |
|----------|--|------------|--------|--|------------|
| 3141A4 | | Weinrot | 3141B1 | | Minze |
| 314197 | | Creme | 3141C3 | | Aprikose |
| 314186A5 | | Safarigrün | 3141C2 | | Eukalyptus |
| 314196 | | Nachtblau | | | |

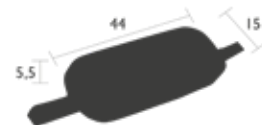

0.230 kg



DUO DE GAULETTES

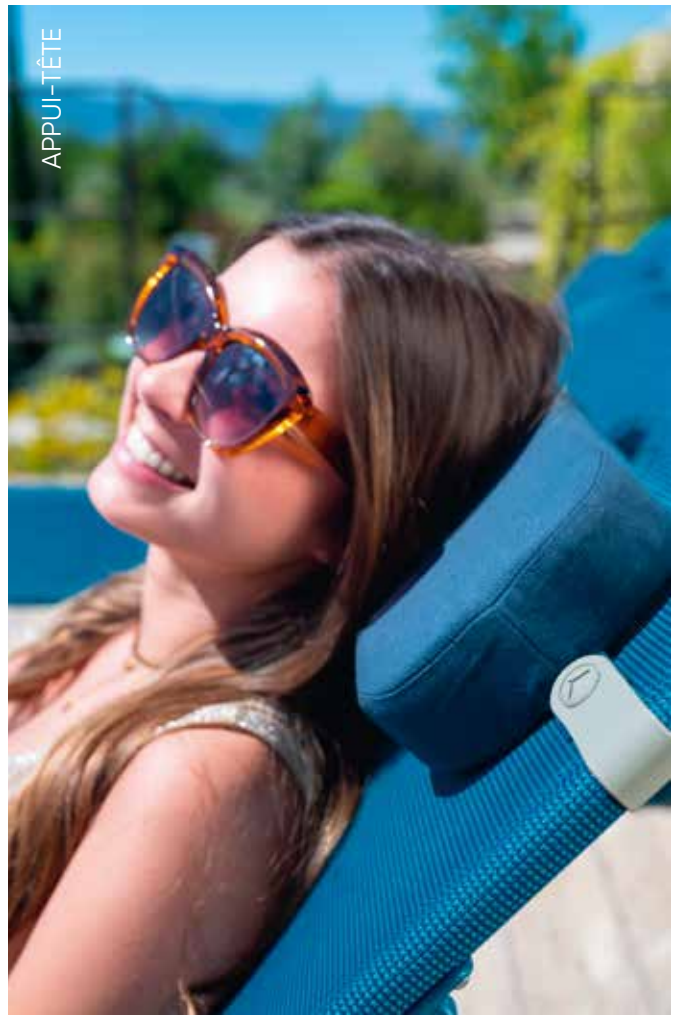

APPUJ-TÊTE



COLOR MIX, BOUQUET SAUVAGE, MONCEAU

COLOR MIX

2724 - OUTDOOR KISSEN 44 X 30 CM



Durchgefärbte Dralon®-Acrylfasern
 Schaumstoff: Polyester
 Befestigungsgurt aus PVC mit druckfixierter Farbe (nicht bügeln)

- | | | | |
|--------|--------------|--------|--------------|
| 2724A4 | ● Weinrot | 2724B1 | ● Minze |
| 272497 | ● Creme | 2724C3 | ● Aprikose |
| 272486 | ● Safarigrün | 2724C2 | ● Eukalyptus |
| 272496 | ● Nachtblau | | |



0,4 kg

2729 - OUTDOOR KISSEN Ø 50 CM

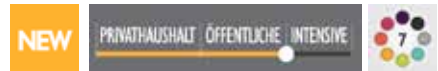

Durchgefärbte Dralon®-Acrylfasern
 Schaumstoffe Polyurethan
 Befestigungsgurt aus PVC mit druckfixierter Farbe (nicht bügeln)

- | | | | |
|--------|--------------|--------|--------------|
| 2729A4 | ● Weinrot | 2729B1 | ● Minze |
| 272997 | ● Creme | 2729C3 | ● Aprikose |
| 272986 | ● Safarigrün | 2729C2 | ● Eukalyptus |
| 272996 | ● Nachtblau | | |



0,55 kg



COLOR MIX

COLOR MIX

3 102 - FOUTA 200 X 100 CM

PRIVATHAUSHALT | ÖFFENTLICHE | INTENSIVE



Baumwolle Gewebe
Rückseite: Einfarbiges Baumwollfrottee
Abschluss mit Fransen
Befestigungsgurt aus PVC mit druckfixierter Farbe (nicht bügeln)

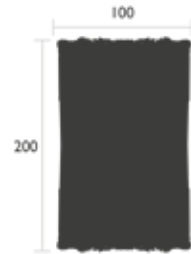

- | | | | | | |
|---------|--|-----------|---------|--|----------|
| 3 102A2 | | Blattgrün | 3 10284 | | Jadegrün |
| 3 10273 | | Honig | 3 102C4 | | Koralle |
| 3 10295 | | Puderrosa | 3 102C5 | | Olivgrün |
| 3 102B2 | | Kiesgrau | | | |

0.69 kg

SONNENSCHIRM
& ACCESSOIRES



COLOR MIX



ÉVASION

2692 - OUTDOOR KISSEN 44 X 30 CM



Durchgefärbte Dralon®-Acrylfasern
Jacquardgewebe
Schmutzabweisend und schimmelbeständig dank Teflon®-Beschichtung
Schaumstoff: Polyester



2692A1 ● Atacama 2692B5 ● Etna
2692A9 ● Panama



0.38 kg

2693 - OUTDOOR KISSEN 44 X 44 CM



Durchgefärbte Dralon®-Acrylfasern
Jacquardgewebe
Schmutzabweisend und schimmelbeständig dank Teflon®-Beschichtung
Schaumstoff: Polyester



2693A1 ● Atacama 2693B5 ● Etna
2693A9 ● Panama



0.53 kg

2694 - OUTDOOR KISSEN 35 X 70 CM



Durchgefärbte Dralon®-Acrylfasern
Jacquardgewebe
Schmutzabweisend und schimmelbeständig dank Teflon®-Beschichtung
Schaumstoff: Polyester



2694A1 ● Atacama 2694B5 ● Etna
2694A9 ● Panama



0.65 kg

2695 - OUTDOOR KISSEN 68 X 44 CM



Durchgefärbte Dralon®-Acrylfasern
Jacquardgewebe
Schmutzabweisend und schimmelbeständig dank Teflon®-Beschichtung
Schaumstoff: Polyester



2695A1 ● Atacama 2695B5 ● Etna
2695A9 ● Panama



0.78 kg

EVASION, COLOR MIX, BOUQUET SAUVAGE

SONNENSCHIRM
& ACCESSOIRES



3129 - STIELVASE
 DESIGN STUDIO FERMOB

PRIVATHAUSHALT | ÖFFENTLICHE | INTENSIVE



Stahlblech
 Wasserdichter Aluminium-Rohrtank

- | | | | |
|--------|------------------|--------|------------------|
| 312920 | ● Ockerrot | 3129C6 | ● Honig |
| 312947 | ● Anthrazit | 312982 | ● Kaktus |
| 312921 | ● Acapulcoblau | 3129A6 | ● Zitronensorbet |
| 3129A5 | ● Lehmgrau | 312983 | ● Opalgrün |
| 3129B9 | ● Schwarzkirsche | 3129D2 | ● Lebkuchen |
| 312945 | ● Capucine | | |

NEW

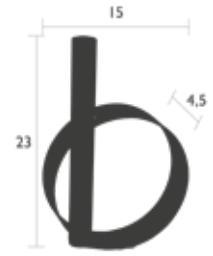

0.42 kg



IOS



3 | 20 - RECHTECKIGE VASE DESIGN STUDIO FERMOB



Rahmen Stahldraht
Stahlrohr
Abnehmbarer und wasserdichter Tank

- | | | | |
|--------|------------------|--------|------------------------|
| 312020 | ● Ockerrot | 3120C6 | ● Honig |
| 312047 | ● Anthrazit | 312082 | ● Kaktus |
| 312021 | ● Acapulcoblau | 3120A6 | ● Zitronensorbet |
| 3120A5 | ● Lehmgrau | 312083 | ● Opalgrün |
| 3120B9 | ● Schwarzkirsche | 3120D2 | ● Lebkuchen NEW |
| 312045 | ● Capucine | | |

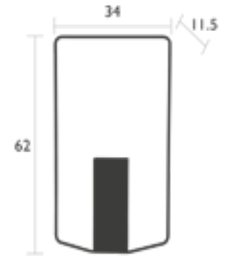

1.9 kg

3 | 21 - ZYLINDRISCHE VASE H 76 CM DESIGN STUDIO FERMOB

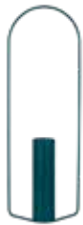

Rahmen Stahldraht
Stahlrohr
Abnehmbarer und wasserdichter Tank

- | | | | |
|--------|------------------|--------|------------------------|
| 312120 | ● Ockerrot | 3121C6 | ● Honig |
| 312147 | ● Anthrazit | 312182 | ● Kaktus |
| 312121 | ● Acapulcoblau | 3121A6 | ● Zitronensorbet |
| 3121A5 | ● Lehmgrau | 312183 | ● Opalgrün |
| 3121B9 | ● Schwarzkirsche | 3121D2 | ● Lebkuchen NEW |
| 312145 | ● Capucine | | |

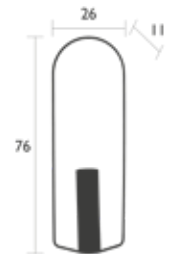

2.05 kg



LORETTE

2712 - OUTDOOR KISSEN 44 X 44 CM



Durchgefärbte Dralon®-Acrylfasern
Jacquardgewebe
Schmutzabweisend und schimmelbeständig dank Teflon®-Beschichtung
Schaumstoff: Polyester

271242 ● Lakritze 2712C1 ● Hellrosa
271210 ● Salbeigrün



0.53 kg

2713 - OUTDOOR KISSEN 68 X 44 CM



Durchgefärbte Dralon®-Acrylfasern
Jacquardgewebe
Schmutzabweisend und schimmelbeständig dank Teflon®-Beschichtung
Schaumstoff: Polyester

271342 ● Lakritze 2713C1 ● Hellrosa
271310 ● Salbeigrün



0.78 kg

3010 - UNTERSETZER 22 X 17.5 CM

DESIGN FRÉDÉRIC SOFIA



Stahl
Anti-Rutsch-Gleiter

301082 ● Kaktus 3010C6 ● Honig **NEW**
301047 ● Anthrazit 3010A5 ● Lehmgrau

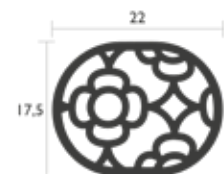

0.3 kg

PICOTI

3089 - VOGELHÄUSCHEN
DESIGN CATHERINE SOFIA

NEW

PRIVATHAUSHALT ÖFFENTLICHE INTENSIVE



Stahlblechgestell
Abnehmbare Schale aus Edelstahl
Outdoor-Kordel aus Polyester
Doppeltes Befestigungssystem: zum Aufhängen oder
Anschrauben (Schrauben nicht inbegriffen)

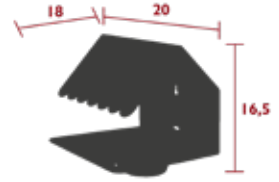

0.8 kg

- | | | | |
|--------|------------------|--------|------------------------|
| 3089B9 | ● Schwarzkirsche | 308947 | ● Anthrazit |
| 308920 | ● Ockerrot | 3089A5 | ● Lehmgrau |
| 308945 | ● Capucine | 3089A6 | ● Zitronensorbet |
| 3089C6 | ● Honig | 308983 | ● Opalgrün |
| 308982 | ● Kaktus | 3089D2 | ● Lebkuchen NEW |
| 308921 | ● Acapulcoblau | | |

SONNENSCHIRM
& ACCESSOIRES



TRÈFLE

2742 - OUTDOOR KISSEN 44 X 30 CM



Durchgefärbte Dralon®-Acrylfasern
Jacquardgewebe
Schmutzabweisend und schimmelbeständig dank Teflon®-Beschichtung
Schaumstoff: Polyester



274282 Kaktus 274285 Grünblau
274220 Ockerrot 2742A5 Lehmgrau

0.38 kg

2741 - OUTDOOR KISSEN 44 X 44 CM

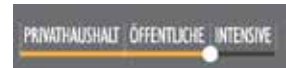

Durchgefärbte Dralon®-Acrylfasern
Jacquardgewebe
Schmutzabweisend und schimmelbeständig dank Teflon®-Beschichtung
Schaumstoff: Polyester

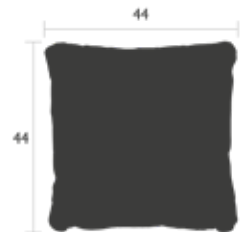

274182 Kaktus 274192 Abyssblau
274120 Ockerrot 274173 Honig
274185 Grünblau 2741A6 Zitronensorbet

0.53 kg

2740 - OUTDOOR KISSEN 68 X 44 CM

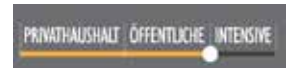

Durchgefärbte Dralon®-Acrylfasern
Jacquardgewebe
Schmutzabweisend und schimmelbeständig dank Teflon®-Beschichtung
Schaumstoff: Polyester



2740A7 Gletscherminze 274092 Abyssblau
274020 Ockerrot 274073 Honig
274085 Grünblau 2740A5 Lehmgrau

0.78 kg

3004 - UNTERSETZER 27 X 27 CM



Stahl
Anti-Rutsch-Gleiter



300482 Kaktus 3004B9 Schwarzkirsche **NEW**
3004A6 Zitronensorbet 3004C7 Lapilligräu **NEW**

0.79 kg



LEUCHTEN KOLLEKTION

FERMOB IST INNERHALB WENIGER JAHRE ZU EINER REFERENZMARKE
FÜR DEKORATIVE UND AUTONOME IN- UND OUTDOOR-LEUCHTEN AVANCIERT

Alles begann im Jahre 2015 mit der Kreation und der Markteinführung der ersten mobilen Lampe Balad. Dank ihr wurde Fermob zum Wegbereiter eines neuen Konzepts.



Balad
(2015)



Moon!
(2017)



Inoui
(2020)

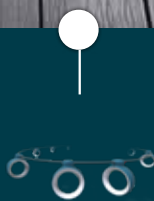

Hoopik
(2020)



Aplô
(2021)



Ludo
(2022)



Oto
(2023)

BEI DER KREATION

Qualität und **Design gehen bei Fermob Hand in Hand**. Dank eines Ansatzes, **der sich von der Weiterentwicklung der Lebensgewohnheiten** und der Geschichte inspiriert, setzt das Produktangebot auf **Einfachheit, Sinn fürs Detail und natürlich Ästhetik**. Die Kollektionen führen nicht nur die Vision einer **umfassenden Gestaltung** fort, sondern möchten auch zu **neuen Einsatzmöglichkeiten** anspornen. FERMOB umfasst eine Vielzahl von Produkten (Lampen zum Hinstellen, Aufhängen und Befestigen...) mit unterschiedlichen Beleuchtungsszenarien (mehrere Lichttemperaturen, veränderbare Lichtstärken usw.).

BEIM DESIGN

Beim Entwicklungsprotokoll wird alles berücksichtigt: Ergonomie, Gewicht, Handlichkeit und Abnutzungsbeständigkeit, um ein Produkt herauszubringen, das langlebig ist und für angenehme Stimmung sorgt. Die Marke beginnt ihre Produktentwicklungen mit dem ganzen Herzblut eines Herstellers: das eigene Know-How entfalten und sich für weiteres Wachstum mit den besten Partnern umgeben.

Zur Unterstützung der Entwicklung im Leuchensegment setzt Fermob auf eine **spezialisierte Arbeitsgruppe mit gebaltem Fachwissen**. Zudem hat sich die Marke mit **Smart & Green** zusammengetan, einem jungen Unternehmen aus Grenoble, **das sich auf die Entwicklung von mobilen und vernetzten LED-Lampen** (Bluetooth 4.0 Smartmesh®-Technologie) spezialisiert hat.



BEI DER HERSTELLUNG

In enger Zusammenarbeit mit den Fermob-Mitarbeitern wurde der von einem französisch-chinesischen Team gegründete **Industriekonzern IPW** mit der Herstellung betraut. **Er ist auf Kunststoffspritzguss und Elektronik spezialisiert** und entwickelt Systeme sowie Software zur Steuerung von LED-Beleuchtungen.



Innovative erschwingliche Produkte (Preisklasse, einfache Nutzung), die umweltfreundlich sind (Ökodesign, demontierbare Lampe, geringer Energieverbrauch Dank LED).



FERMOB: EINE EINZIGARTIGE LICHT-IDENTITÄT

Die Fermob-Leuchten setzen auf die **fundamentalen Werte der Marke: Einfache und vielfältige Nutzung, ständige Innovation, designorientierter Ansatz.** Fermob ist fest in seiner Zeit verankert und bietet eine **breite Palette von Produkten mit unterschiedlichen Beleuchtungsszenarien** (mehrere Lichttemperaturen, veränderbare Lichtstärken usw.) sowie diverse Accessoires **für vielseitige Verwendung und einzigartige Benutzererfahrung in allen Situationen.**

Ob **mit oder ohne Kabelanschluss** - die Fermob-Leuchten haben die **Einfachheit und Vielseitigkeit ihrer Einsatzmöglichkeiten** gemeinsam. Die Fermob-Leuchten wurden **zum Aufstellen, Aufhängen, Mitnehmen oder Befestigen entwickelt** und bieten **komplementäre Einsatzmöglichkeiten:** Wohlfühl-Atmosphäre am Tisch, einen Barbereich beleuchten, einen Poolrand hervorheben, einen Weg abgrenzen usw.

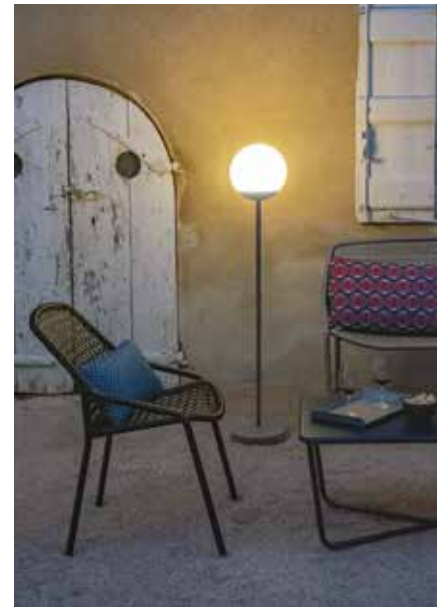

Perfekte Kombination für einzigartige Benutzererfahrungen in allen Situationen.

EINEN BLEIBENDEN EINDRUCK BEI MENSCHEN, ABER NICHT IN DER NATUR HINTERLASSEN!

Im Rahmen eines **stetigen Verbesserungsprozesses**, verknüpft mit einer echten „**Lichtqualität**“-Expertise, entwirft die Marke Leuchten, die **umweltbewusste Gestaltung, umweltverträgliche Werkstoffe, und ökologischere Verfahren** für einen möglichst geringen Energieverbrauch vereinen. Ein besonderes Augenmerk wird dabei auch auf **die Lebensdauer der Produkte** gelegt, und das Angebot in dieser Richtung ausgebaut.



ECO-DESIGN & NACHHALTIGKEIT

Das **Qualitätswissen von Fermob ist von der Überlegungsphase bis zur Konzeptions- und Herstellungsphase ein fester Bestandteil der Projekte. Ab der Vermarktung nutzen wir unser Konzept der kontinuierlichen Verbesserung, um die Lebensdauer unserer Produkte weiter zu verlängern.**

KONTINUIERLICHE VERBESSERUNG ZUR VERRINGERUNG UNSERER UMWELTAUSWIRKUNGEN

Die **Beherrschung unserer industriellen Verfahren** zur Reduzierung der Umweltbelastung ist ein zentrales Anliegen von Fermob und wird regelmäßig durch **konkrete Maßnahmen** belegt:

- **Senkung der Temperatur** unserer Öfen (-10 °C in 25 Jahren),
- Investition in eine **neue Lackierstraße**, Dank dieser 8 Tonnen Pulver pro Jahr eingespart werden,
- **Reduzierung unseres Wasserverbrauchs** (- 43 % in 7 Jahren),
- **Reduzierung unseres Stromverbrauchs** durch den Einbau der **LED-Beleuchtung** in unserer Fabrik (- 5 % in 5 Jahren).



Unsere Leuchten werden in 2 Schritten zertifiziert:

- Bei der Konzeption des Produkts werden mehrere Prüfungen gemäß der Norm IEC 60598 bezüglich der Widerstandsfähigkeit von Komponenten sowie der Verwendungszwecke (z. B. NF EN 60529 usw.) durchgeführt
- Nach Erhalt der Vorserie führt Fermob mit SGS Tests am vollständigen Produkt durch.

SGS



IEC 60598: Diese internationale Norm für alle Leuchten mit elektrischen Lichtquellen legt die allgemeinen Anforderungen für den Betrieb bei Versorgungsspannungen bis zu 1000 V fest. Die Anforderungen und entsprechenden Prüfungen dieser Norm beziehen sich auf die Klassifizierung, Kennzeichnung sowie mechanische und elektrische Konstruktion.

SGS SGS: Ist weltweit führend im Bereich der Inspektion, Kontrolle, Analyse und Zertifizierung.

UMWELTFREUNDLICHE WERKSTOFFE UND KOMPONENTEN



LED

Recyclebar und viel **umweltfreundlicher** als alle anderen Beleuchtungsarten. Sie haben eine lange Lebensdauer, verbrauchen 85 % weniger Energie und enthalten **kein toxisches Quecksilber**.



LEISTUNGSSTARKE, LANGLEBIGE UND RECYCELBARE ELEKTRONISCHE UND ELEKTRISCHE KOMPONENTEN

Beispiel: Akku und PCB-Modul LED
(PCB: Leiterplatte)



UMWELTFREUNDLICHE LACKE

Schützen die **Umwelt** und die **Gesundheit**. Die von Fermob verwendeten Pulverlacke sind **lösungsmittelfrei**. Ihre Anwendung erfolgt in einer **Zero-Emission-Anlage** und sie sind garantiert für den Einsatz im Freien geeignet.



METALL

Ein **umweltfreundlicher** Werkstoff. Eisen und Aluminium sind **zu 98 % wiederverwertbar** und verfügen über eine weltweit ausgereifte Wertschöpfungskette.



EIN DIFFUSOR AUS POLYETHYLEN ODER POLYKARBONAT

Sehr widerstandsfähige Werkstoffe, die **nach dem Recycling** erneut **wiederverwertet** werden können.



DIFFUSOR AUS GLAS

Dieses Material kann **zu 85 % wiederverwertet** werden.

ZERLEGBARE LEUCHTEN ZUR VERLÄNGERUNG IHRER LEBENSDAUER

Fermob **konzipiert** seine Leuchten **so, dass sie zerlegt werden können**. Hierdurch wird **ihre Lebensdauer verlängert**. Mehrere Komponenten können ausgetauscht werden (ausführliche Liste auf S.44 und in der Preisliste).

Auf jeder Verpackung befinden sich **Piktogramme für die Reparierbarkeit**, die angeben, **von wem das Produkt zerlegt werden darf** (vom Fachmann oder vom Benutzer). Ferner weisen sie darauf hin, **was repariert werden kann** (Lichtquelle und/oder Steuergerät).

Ausführliche Unterschrift jedes Reparierbarkeit-Piktogramms:



Lichtquelle von einem Fachmann austauschbar

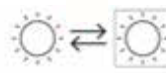

Lichtquelle vom Benutzer austauschbar



Lichtquelle von einem Fachmann austauschbar (nur LED)

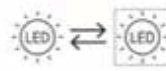

Lichtquelle vom Benutzer austauschbar (nur LED)



Steuergerät von einem Fachmann austauschbar



Steuergerät vom Benutzer austauschbar



Lichtquelle nicht austauschbar



Steuergerät nicht austauschbar



Seit dem 1. September 2021 gibt es gemäß dem französischen Anti-Verschwendungsgesetz AGEC:

- eine neue Kennzeichnung aller Haushaltsgeräte, Lichtquellen und Leuchten (Lichtstrom ≥ 60 Lm),
- eine neue Methode zur Analyse des Energieverbrauchs,

**Reparierbarkeit-
Piktogramm**



Der QR-Code, der Zugang zur Europäischen Produktdatenbank für die Energieverbrauchskennzeichnung (EPREL) bietet.

Sie liefert detaillierte technische Daten (Werkstoffe, Abmessungen, Energieklasse usw.).

WO KANN EINE GEBRAUCHTE LEUCHE ENTSORGT WERDEN?

Gebrauchte Leuchten müssen **zerlegt und bei einer zugelassenen Sammelstelle abgegeben werden**. Vorgeschriebene Kennzeichnungen auf Anleitungen und Verpackungen liefern dem Benutzer Informationen, um das Recycling oder die Wiederverwertung der Materialien am Ende ihrer Lebensdauer sicherzustellen.



Hersteller und Nutzer **sind zur Entsorgung von Elektro- und Elektronik-Altgeräten (WEEE) verpflichtet**. Dieses Symbol bedeutet, dass die Leuchten nicht mit dem Hausmüll entsorgt werden dürfen.



IN DEN WERTSTOFFHÖFEN

Sie werden generell von den Kommunen verwaltet, sammeln Ihre gebrauchten Produkte und leiten sie an die entsprechenden Recyclinghöfe weiter.



IN DEN GESCHÄFTEN

Geschäfte, die diese Leuchten verkaufen, sind verpflichtet, die gebrauchten Produkte zurückzunehmen, unabhängig davon, ob es sich um kleine unabhängige Einzelhändler oder große Fachgeschäfte handelt.

Fermob

BEIM HERSTELLER

Er leitet seine gebrauchten Produkte an die entsprechenden Recyclinghöfe weiter.



Fermob ist **Mitglied von ECOSYSTEM** für die **Behandlung von elektrischen und elektronischen Altgeräten** und von **Screlec** für das **Recycling der Akkus** seit der Einführung der Leuchten-Kollektion.

ecosystem
recycler c'est protéger

screlec
ensemble vers une économie circulaire

GLOSSAR

ABS

Acrylnitril-Butadien-Styrol oder ABS ist ein thermoplastisches Polymer mit hoher Stoßbeständigkeit, das relativ fest und leicht ist und formgegossen werden kann. Es gehört zur Familie der Styrolpolymere.

ARBEITSZYKLUS DER BATTERIE

Die Batterieleistung nimmt bei Gebrauch der Leuchte nach und nach ab. Das ist eine durchaus normale Erscheinung. Ein Arbeitszyklus umfasst eine vollständige Entladung und Neuaufladung der Batterie (falls die Batterie zu 50% entladen wird, und danach auf 100% aufgeladen wird, so entspricht dies einem halben Zyklus). Durchschnittlich variieren die Fermob-Leuchten zwischen 300 und 500 Arbeitszyklen der Batterie.

BYPASS

Vom englischen Begriff by-pass, auf Deutsch Überbrückung, wörtlich „Umgehung“, also ein Kurzschluss. Der Bypass ist ein Kreis zur Überbrückung eines Geräts, einer Anlage, eines Apparats.

INDEK IK

Definiert die Widerstandsfähigkeit gegen Schläge und Stöße. Der Test wird mit einem vertikal auftreffenden Hammer oder Pendelhammer aus Stahl durchgeführt. Der Index reicht von 00 bis 10.

INDEX IP

Definiert den Schutzgrad des Betriebsmittels gegen Eindringen von festen Fremdkörpern (1. Kennziffer) und Flüssigkeiten (2. Kennziffer). Der Index reicht von 00 bis 68.

LICHTSTROM - LUMEN (Lm)

Der Lichtstrom ist eine physikalische Größe, die in der Photometrie verwendet wird. Er entspricht der für das menschliche Auge sichtbaren Lichtmenge, die von einer Lichtquelle ausgeht. Dabei handelt es sich um den Wert, der am häufigsten zur Angabe der Kapazität der Leuchte genutzt wird, in alle Richtungen gleichzeitig zu beleuchten.

POLYETHYLEN

Polyethylen ist eines der weltweit am weitesten verbreiteten thermoplastischen Harze. Es zeichnet sich durch eine ausgezeichnete Stoßfestigkeit aus.

FARBTEMPERATUR - KELVIN (°K)

Misst die Farbtemperatur des Lichts. Gibt an, ob das weiße Licht warm (gelblich) oder kalt (bläulich) ist. Je nach Lichtquelle kann dies variieren. Je höher der Wert, desto mehr tendiert die Farbe über Blau zu Weiß, je niedriger der Wert, um so rotlastiger ist sie.

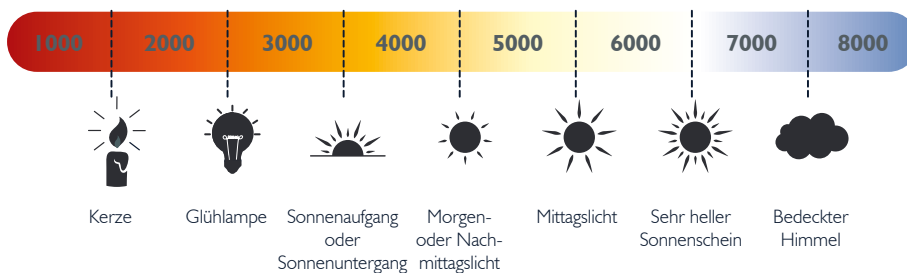

EIN ANGENEHMES AMBIENTE DURCH DAS SPIEL MIT DEN VERSCHIEDENEN LICHTTEMPERATUREN ERSCHAFFEN!

Dank dieser Funktion kann der Nutzer das Licht an seine Tätigkeit anpassen. Ein warmweißes Licht (2700 bis 3300 Kelvin) sorgt für ein heimeliges und angenehmes Ambiente, in dem es sich gut entspannen lässt, neutrales Weiß (4200 bis 4500 Kelvin) schafft eine gemäßigte und anregende Atmosphäre, kaltes Weiß (5500 bis 6500 Kelvin) ähnelt dem natürlichen Tageslicht durch seine bläuliche Färbung, die eine stimulierende Wirkung besitzt und die Konzentration fördert.

DIE PRODUKTBESCHREIBUNG SCHRITT FÜR SCHRITT

Piktogramme im Überblick

Name
Produkt + Designer

3612 - LAMPE H.25 CM
DESIGN TRISTAN LOHNER



0.53 kg

Größe

Foto
Produkt + Verpackung



- 1 Polyethylendiffusor
Struktur Aluminium
ABS-Sockel
- 2 Leuchtmittel : Eingebaute LED - Lichtstrom : 40 lm
Schalterart : Drucktaster
Schalterfunktion : Wechsel der Temperatur & Helligkeit (Klick 1 s), OFF (Klick 3 s)
Beleuchtungsszenario :
Position 1 : Kaltes Weiß (6000°K) 100%
Position 2 : Neutrales Weiß (4000°K) 100%
Position 3 : Neutrales Weiß (4000°K) 50%
Position 4 : Warmes Weiß Kerzenlicht (2300°K) Flackernd
- 3 Stromquelle : Batterie - Betriebsdauer : min. 7 h - max. 14 h
Arbeitszyklus der Batterie : 300
Ladezeit : 5 h - Ladeart : USB, Kabel (mitgeliefert) 2m
Batterieschutz bei kabelgebundener Nutzung
- 4 0.5 A - 5 V - 0.5 W - IP44 (Dichtigkeit) | IK10 (stoßfest) | CE | FCC | UKCA
Energieklasse : G
Powered by Smart & Green

Descriptif technique

- 1 **Materialien**
- 2 **Elektronische Komponenten - Technik und Bedienung**
- 3 **Beleuchtungsszenario**
- 4 **Stromversorgung**
- 5 **Technische Zusatzinformationen und Energieklasse**

LÉGENDE

NUTZUNGSEMPFEHLUNG



IPAC

- 7** IPAC Korrosionsschutz-index
- 7⁸** IPAC Zusätzliche Antikorrosionsbehandlung als Option

FARBEN



MÖBEL DETAILANGABEN



LEUCHTEN DETAILANGABEN



Bluetooth



USB



Fermob Magnet

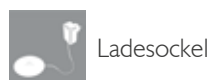

Ladesockel



Steckertyp



Aufladbare Batterie



Batterie



Wandsteckdose

3410 - LAMPE H.24 CM
DESIGN TRISTAN LOHNER

PRIVATHAUSHALT OFFENTLICHE INTENSIVE



Polyethylen diffusor
Struktur Aluminium
ABS-Sockel
Technologie: Eingebaute LED - Lichtstrom: 70 lm
Schalterart: Drucktaste
Funktion des Schalters: Wechsel der Temperatur (Klick 3 s),
Wechsel der Helligkeit (Klick 1 s)

Beleuchtungsszenario:

- Position 1 Kaltes Weiß (6000°K) 100%
- Position 2 Kaltes Weiß (6000°K) 50%
- Position 3 Warmweiß (3000°K) 100%
- Position 4 Warmweiß (3000°K) 50%

Versorgungsart: Batterie - Autonomie min. (100%): 7 h

Arbeitszyklus der Batterie: 300 Periode

Ladezeit: 3h - Ladeart: USB, Kabel (mitgeliefert) 1m

Überbrückung für eine kabelgebundene Nutzung, um die Batterie nicht zu beschädigen
0.5 A - 5 V - 0.5 W - IP54 (Dichtigkeit) | IK 10 (stoßfest) | CE | FCC | UKCA

Energieeffizienzklasse: F

Powered by Smart & Green

Kombination Zubehör:

WANDHALTERUNG - APLÔ

HÄNGEGURT - APLÔ

MAGNETSOCKEL - APLÔ

EINFACHER FUß - APLÔ



0.37 kg

- 341014 ● Muskat
- 341020 ● Ockerrot
- 341021 ● Acapulcoblau
- 341047 ● Anthrazit

- 341073 ● Honig
- 341082 ● Kaktus
- 3410B9 ● Schwarzkirsche
- 3410A5 ● Lehmgrau



aplô

**VIEL MEHR ALS NUR EINE KOLLEKTION,
EIN ECHTES BELEUCHTUNGSKONZEPT !**

Dank ihres raffinierten und für draußen geeigneten Zubehörs bietet die Lampe H.24 Aplô eine Vielzahl von **Beleuchtungslösungen** für drinnen und draußen.

Die **kabellose** LED-Lampe mit ihrem selbsterklärenden Design enthält geballtes Know-How: Standards für Zuverlässigkeit und Outdoor-tauglichkeit, Schnellladung, lange Betriebsdauer, Leuchtkraft, verschiedene Temperaturen und Helligkeiten, etc.

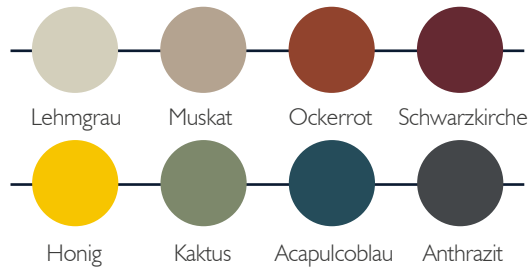

MOBILE LAMPE



ZUM AUFSTELLEN



WANDLAMPE

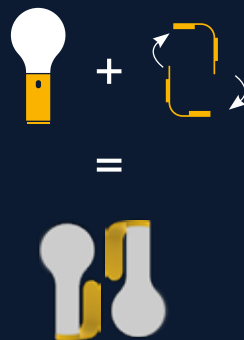

HÄNGELAMPE



LESELEUCHE

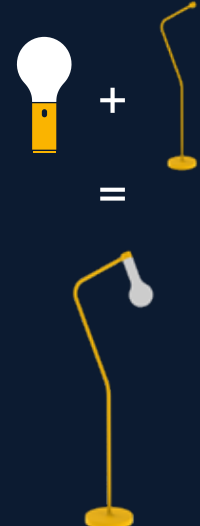

APLÔ IST EINE **RAFFINIERTE UND MOBILE** BELEUCHTUNGSLÖSUNG, DIE ALL IHREN ANFORDERUNGEN IM ALLTAG ENTSPRICHT !

Sehen Sie das Video an



APLÔ

3480 - EINFACHER FUB
DESIGN TRISTAN LOHNER



Struktur Aluminium
ABS-Sockel
Befestigungsart des kompatiblen Produkts: durch eine Vierteldrehung am Lampensockel angeschraubt
Kombination Zubehör:
LAMPE H24 - APLÔ

- | | | | | | |
|--------|--|---------------|--------|--|--------------|
| 348021 | | Acapulco Blue | 3480C6 | | Honey |
| 348047 | | Anthracite | 3480B9 | | Black Cherry |
| 348082 | | Cactus | 3480A5 | | Clay Grey |



Sehen Sie das Video an



3450 - MAGNETSOCKEL
DESIGN TRISTAN LOHNER



Struktur Aluminium
ABS-Sockel
Befestigungsart des kompatiblen Produkts: durch eine Vierteldrehung am Lampensockel angeschraubt
Kombination Zubehör:
LAMPE H24 - APLÔ

- | | | | | | |
|--------|--|--------------|--------|--|----------------|
| 345014 | | Muskat | 345073 | | Honig |
| 345020 | | Ockerrot | 345082 | | Kaktus |
| 345021 | | Acapulcoblau | 3450B9 | | Schwarzkersche |
| 345047 | | Anthrazit | 3450A5 | | Lehmgrau |

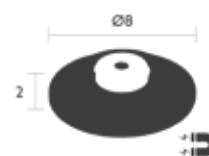

0.072 kg

3460 - WANDHALTERUNG
DESIGN TRISTAN LOHNER



Struktur Aluminium
Befestigungsart des kompatiblen Produkts: durch eine Vierteldrehung am Lampensockel
Befestigungsart: selbstklebend (doppelseitiges Klebeband im Lieferumfang enthalten) oder anschraubbare (Schrauben nicht im Lieferumfang enthalten) Wandbefestigung
Kombination Zubehör:
LAMPE H24 - APLÔ

- | | | | | | |
|--------|--|--------------|--------|--|----------------|
| 346014 | | Muskat | 346073 | | Honig |
| 346020 | | Ockerrot | 346082 | | Kaktus |
| 346021 | | Acapulcoblau | 3460B9 | | Schwarzkersche |
| 346047 | | Anthrazit | 3460A5 | | Lehmgrau |

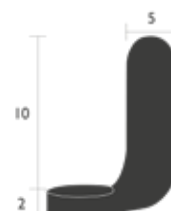

0.13 kg

3470 - HÄNGEGURT
DESIGN TRISTAN LOHNER



Struktur Aluminium
Befestigungsart des kompatiblen Produkts: durch eine Vierteldrehung am Lampensockel
Polyestergurt (grau), mit einer Schnalle aus ABS
Kombination Zubehör:
LAMPE H24 - APLÔ

- | | | | | | |
|--------|--|--------------|--------|--|----------------|
| 347020 | | Ockerrot | 347073 | | Honig |
| 347014 | | Muskat | 347082 | | Kaktus |
| 347021 | | Acapulcoblau | 3470B9 | | Schwarzkersche |
| 347047 | | Anthrazit | 3470A5 | | Lehmgrau |



0.06 kg



APLÓ



LEUCHTEN

BALAD

3602 - SET MIT 3 LAMPEN H. 12 CM

DESIGN TRISTAN LOHNER

PRIVATHAUSHALT | ÖFFENTLICHE | INTENSIVE



Polyethyldiffusor

Struktur Aluminium

ABS-Sockel

Technologie: Eingebaute LED - Lichtstrom: 20 lm

Schalterart: Drucktaste

Funktion des Schalters: Wechsel der Temperatur & Helligkeit (Klick 1 s),

OFF (Klick 3 s)

Beleuchtungsszenario:

Position 1 Kaltes Weiß (6000°K) 100%

Position 2 Neutrales Weiß (4000°K) 100%

Position 3 Warmes Weiß Kerzenlicht (2300°K) Flackernd

Versorgungsart: Batterie - Autonomie min. (100%): 10 h

Arbeitszyklus der Batterie: 500 Periode

Ladezeit: 4h - Ladeart: USB, Kabel (mitgeliefert) 1,5m

Überbrückung für eine kabelgebundene Nutzung, um die Batterie nicht zu beschädigen

0.25 A - 5 V - 0.3 W - IP44 (Dichtigkeit) | IK 10 (stoßfest) | CE | FCC | UKCA

Powered by Smart & Green



- 360282 ● Kaktus
- 360214 ● Muskat
- 360273 ● Honig
- 360247 ● Anthrazit

- 360221 ● Acapulcoblau
- 360220 ● Ockerrot
- 3602B9 ● Schwarzkirsche
- 3602A5 ● Lehmgrau

3612 - LAMPE H. 25 CM

DESIGN TRISTAN LOHNER

PRIVATHAUSHALT | ÖFFENTLICHE | INTENSIVE



Polyethyldiffusor

Struktur Aluminium

ABS-Sockel

Technologie: Eingebaute LED - Lichtstrom: 40 lm

Schalterart: Drucktaste

Funktion des Schalters: Wechsel der Temperatur & Helligkeit

(Klick 1 s), OFF (Klick 3 s)

Beleuchtungsszenario:

Position 1 Kaltes Weiß (6000°K) 100%

Position 2 Neutrales Weiß (4000°K) 100%

Position 3 Neutrales Weiß (4000°K) 50%

Position 4 Warmes Weiß Kerzenlicht (2300°K) Flackernd

Versorgungsart: Batterie - Autonomie min. (100%): 7 h

Arbeitszyklus der Batterie: 300 Periode

Ladezeit: 5h - Ladeart: USB, Kabel (mitgeliefert) 2m

Überbrückung für eine kabelgebundene Nutzung, um die Batterie nicht zu beschädigen

0.5 A - 5 V - 0.5 W - IP44 (Dichtigkeit) | IK 10 (stoßfest) | CE | FCC | UKCA

Powered by Smart & Green



0.53 kg

- 361282 ● Kaktus
- 361273 ● Honig
- 361247 ● Anthrazit
- 361221 ● Acapulcoblau

- 361220 ● Ockerrot
- 3612B9 ● Schwarzkirsche
- 3612A5 ● Lehmgrau

BALAD

3622 - LAMPE H. 38 CM
DESIGN TRISTAN LOHNER

PRIVATHAUSHALT | ÖFFENTLICHE | INTENSIVE



Polyethyldiffusor
Struktur Aluminium
ABS-Sockel
Technologie: Eingebaute LED - Lichtstrom: 150 lm
Schalterart: Drucktaste
Funktion des Schalters: Wechsel der Temperatur & Helligkeit (Klick 1 s), OFF (Klick 3 s)
Beleuchtungsszenario:
Position 1 Kaltes Weiß (6000°K) 100%
Position 2 Kaltes Weiß (6000°K) 50%
Position 3 Neutrales Weiß (4000°K) 100%
Position 4 Neutrales Weiß (4000°K) 50%
Position 5 Warmes Weiß Kerzenlicht (2300°K) Flackernd
Versorgungsart: Batterie - Autonomie min. (100%): 9 h
Arbeitszyklus der Batterie: 300 Periode
Ladezeit: 7h - Ladeart: USB, Kabel (mitgeliefert) 2m
Überbrückung für eine kabelgebundene Nutzung, um die Batterie nicht zu beschädigen
2 A - 5 V - 2.5 W | IP44 (Dichtigkeit) | IK 10 (stoßfest) | CE | FCC | UKCA
Energieeffizienzklasse: E
Powered by Smart & Green

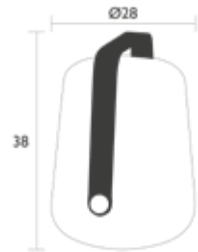

1.21 kg

- | | |
|-----------------------|-------------------------|
| 362282 ● Kaktus | 362220 ● Ockerrot |
| 362273 ● Honig | 3622B9 ● Schwarzkirsche |
| 362247 ● Anthrazit | 3622A5 ● Lehmgrau |
| 362221 ● Acapulcoblau | |



BALAD

BALAD

3632 - FUSS ZUM EINSTECKEN
DESIGN TRISTAN LOHNER



Struktur Stahldraht
Stahlclip auf Kugelgelenk mit Schutzgleiter aus Gummi
Kombination Zubehör:
LAMPE H. 25 CM - BALAD
LAMPE H. 38 CM - BALAD

- 363282 ● Kaktus
- 363247 ● Anthrazit
- 363221 ● Acapulcoblau
- 363220 ● Ockerrot

- 3632B9 ● Schwarzkirsche
- 3632A5 ● Lehmgrau
- 3632C6 ● Honig



3631 - EINFACHER FUSS
DESIGN TRISTAN LOHNER



Struktur Stahldraht
Stahlsockel
Stahlclip auf Kugelgelenk mit Schutzgleitern aus Gummi
Kombination Zubehör:
LAMPE H. 25 CM - BALAD
LAMPE H. 38 CM - BALAD

- 363182 ● Kaktus
- 363147 ● Anthrazit
- 363121 ● Acapulcoblau
- 363120 ● Ockerrot

- 3631B9 ● Schwarzkirsche
- 3631A5 ● Lehmgrau
- 3631C6 ● Honig

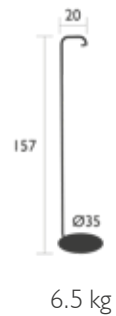

3630 - VERSETZTER FUSS
DESIGN TRISTAN LOHNER

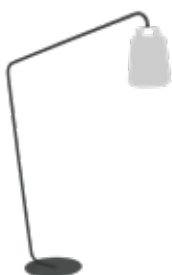

Struktur Stahlrohr
Stahlsockel
Stahlclip mit Schutzgleiter aus Gummi
Kombination Zubehör:
LAMPE H. 38 CM - BALAD
LAMPE H. 25 CM - BALAD

- 363082 ● Kaktus
- 363047 ● Anthrazit
- 363021 ● Acapulcoblau
- 363020 ● Ockerrot

- 3630B9 ● Schwarzkirsche
- 3630A5 ● Lehmgrau
- 3630C6 ● Honig

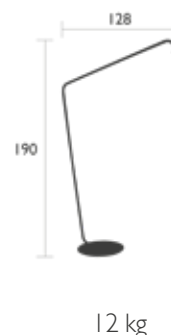

Für eine harmonische Gestaltungen empfehlen wir:

**Bevorzugt mit der
Balad H. 25 cm:**



**Bevorzugt mit der
Balad H. 38 cm:**





BALAD

LEUCHTEN

BALAD

365100 - SET MIT 3 LAMPEN BAMBOO H. 12 CM
DESIGN TRISTAN LOHNER



Polyethylen diffusor
Struktur Bambus
ABS-Sockel
Technologie: Eingebaute LED - Lichtstrom: 20 lm
Schalterart: Drucktaste
Funktion des Schalters: Wechsel der Temperatur & Helligkeit (Klick 1 s), OFF (Klick 3 s)
Beleuchtungsszenario:
Position 1 Kaltes Weiß (6000°K) 100%
Position 2 Neutrales Weiß (4000°K) 100%
Position 3 Warmes Weiß Kerzenlicht (2300°K) Flackernd
Versorgungsart: Batterie - Autonomie min. (100%): 10 h
Arbeitszyklus der Batterie: 500 Periode
Ladezeit: 4h - Ladeart: USB, Kabel (mitgeliefert) 1,5m
Überbrückung für eine kabelgebundene Nutzung, um die Batterie nicht zu beschädigen
0.25 A - 5 V - 0.3 W - IP44 (Dichtigkeit) | IK 10 (stoßfest) | CE | FCC | UKCA
Powered by Smart & Green



0.13 kg

365200 - LAMPE BAMBOO H. 25 CM
DESIGN TRISTAN LOHNER



Polyethylen diffusor
Struktur Bambus
ABS-Sockel
Technologie: Eingebaute LED - Lichtstrom: 40 lm
Schalterart: Drucktaste
Funktion des Schalters: Wechsel der Temperatur & Helligkeit (Klick 1 s), OFF (Klick 3 s)
Beleuchtungsszenario:
Position 1 Kaltes Weiß (6000°K) 100%
Position 2 Neutrales Weiß (4000°K) 100%
Position 3 Neutrales Weiß (4000°K) 50%
Position 4 Warmes Weiß Kerzenlicht (2300°K) Flackernd
Versorgungsart: Batterie - Autonomie min. (100%): 7 h
Arbeitszyklus der Batterie: 300 Periode
Ladezeit: 5h - Ladeart: USB, Kabel (mitgeliefert) 2m
Überbrückung für eine kabelgebundene Nutzung, um die Batterie nicht zu beschädigen
0.5 A - 5 V - 0.5 W - IP44 (Dichtigkeit) | IK 10 (stoßfest) | CE | FCC | UKCA
Powered by Smart & Green



0.47 kg

BALAD

365300 - LAMPE BAMBOO H. 38 CM
DESIGN TRISTAN LOHNER

PRIVATHAUSHALT ÖFFENTLICHE INTENSIVE



Polyethylen diffusor
Struktur Bambus
ABS-Sockel
Technologie: Eingebaute LED - Lichtstrom: 150 lm
Schalterart: Drucktaste
Funktion des Schalters: Wechsel der Temperatur & Helligkeit
(Klick 1 s), OFF (Klick 3 s)
Beleuchtungsszenario:

Position 1 Kaltes Weiß (6000°K) 100%
Position 2 Kaltes Weiß (6000°K) 50%
Position 3 Neutrales Weiß (4000°K) 100%
Position 4 Neutrales Weiß (4000°K) 50%
Position 5 Warmes Weiß Kerzenlicht (2300°K) Flackernd

Versorgungsart: Batterie - Autonomie min. (100%): 9 h
Arbeitszyklus der Batterie: 300 Periode

Ladezeit: 7h - Ladeart: USB, Kabel (mitgeliefert) 2m

Überbrückung für eine kabelgebundene Nutzung, um die Batterie nicht zu beschädigen
2 A - 5 V - 2,5 W - IP44 (Dichtigkeit) | IK 10 (stoßfest) | CE | FCC | UKCA

Energieeffizienzklasse: E

Powered by Smart & Green



1.08 kg



BALAD



BALAD

FERMOB, EIN LEUCHTEN-ANGEBOT

INNOVATIV UND VERNETZT



Innerhalb weniger Jahre ist Fermob zur tonangebenden **Marke im Sektor der autonomen und vernetzten Beleuchtung** geworden.

Um den verschiedenen Lebensweisen gerecht zu werden, bietet der Fermob-Katalog **attraktive und dank der Bluetooth-Technologie intelligente Beleuchtungslösungen**.

LUDO,

vernetzter Schalter von FERMOB

Ein Technologiekonzentrat zur Regulierung des Lichtambientes aller vernetzten Leuchten von Fermob.

FERMOB LIGHTING:
Die über ein Smartphone zugängliche App
Ein Superkräfte-Konzentrat.

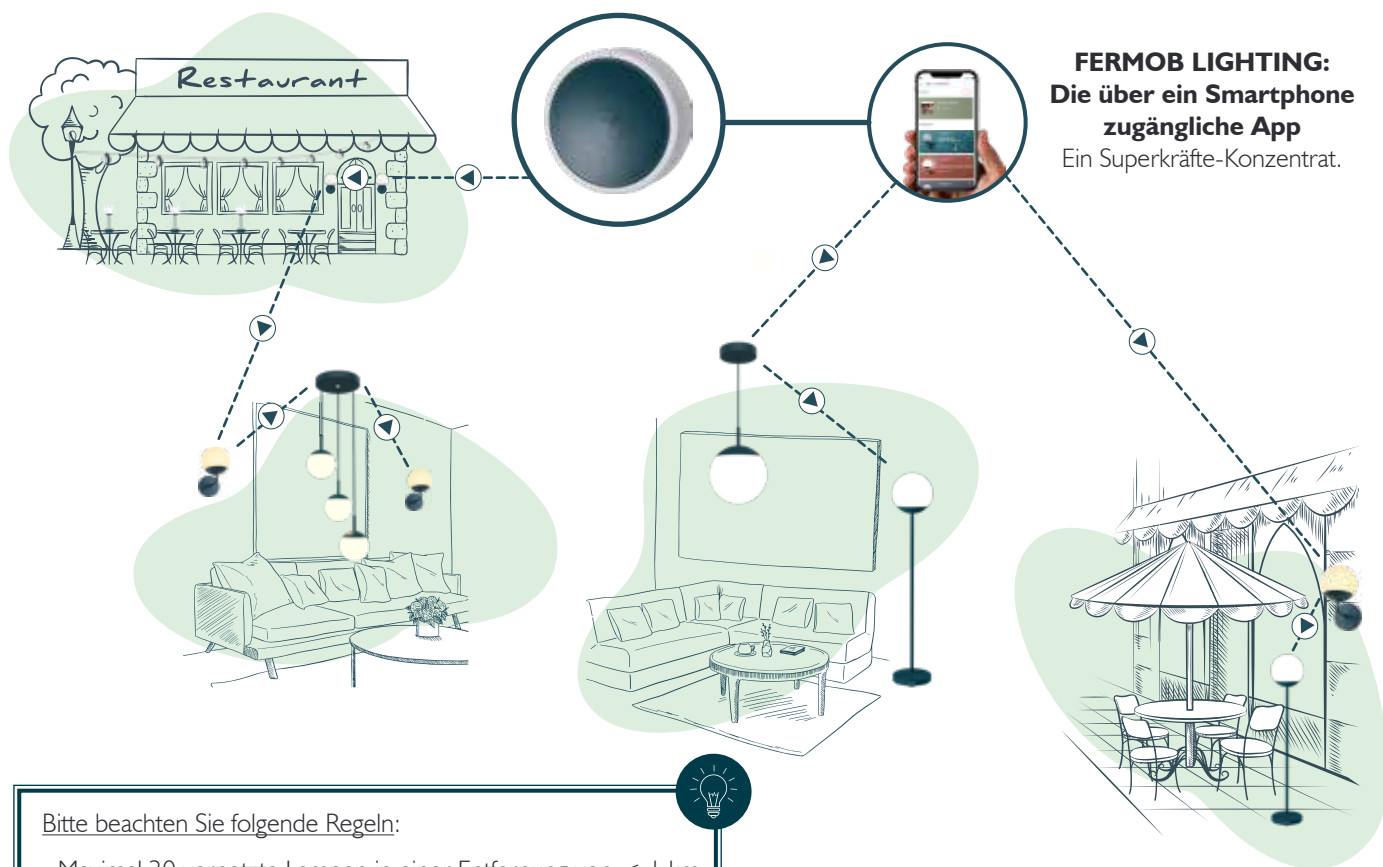

Bitte beachten Sie folgende Regeln:

- Maximal 30 vernetzte Lampen in einer Entfernung von < 1 km
- Vom Smartphone zu einer Leuchte < 10 m
- Vom Lichtschalter zu einer Leuchte < 15 m
- Von einer Leuchte zu einer anderen < 10 m
- Keine Hindernisse (wie z.B. eine Wand)

ÜBER WELCHE FUNKTIONEN VERFÜGT DIE FERMOB LIGHTING APP?

Fernbedienung einer oder mehrerer Leuchten

Kopplung und Programmierung des vernetzten Schalters **LUDO**

Erstellen und Speichern von **Lichtstimmungen**

Fermob-Tipps (FAQ, Anleitungen, Kontakt usw.)

Teilen der Steuerung

Erstellen von Gruppen

Umbenennung der Leuchte

Verwaltung der Farbtemperatur und der Beleuchtungsstärke

Programmierung der Ein- und Ausschaltzeiten

Zeitliche Festlegung des Ausschaltens

Sehen Sie das Video an

Die Fermob Lighting App ist mit allen Smartphones mit Bluetooth-Funktion kompatibel. Diese App wird entsprechend den Produkteinführungen regelmäßig aktualisiert. **BITTE SICHERSTELLEN, DASS SIE AUF DEM NEUESTEN STAND IST!**



Fragen?

Besuchen Sie die **FAQ-Seite Fermob Lighting** unter www.fermob.com auf der App.

EIN NÄHERER BLICK AUF DIE VERNETZBAREN FERMOB-LEUCHTEN

MOON! 5320 R230	MOON! 5310 R231	MOON! 5330 R232	HOPIK 3501/3503 R222	MOON! 5350 R234	MOON! 5340 R234	INOÛI 3304 R226

DIE VERNETZTEN LEUCHTEN VON FERMOB BIETEN EINZIGARTIGE, INDIVIDUELLE UND ALLEN ZUGÄNGLICHE ERFAHRUNGEN.

HOOPIK

3501 - GIRLANDE L. 1200 CM – TYP E & F

DESIGN J. MAZOYER-DO

PRIVATHAUSHALT ÖFFENTLICHE INTENSIVE



Polycarbonatdiffusor

Struktur ABS

Technologie: Eingebaute LED - Lichtstrom: 960 lm

Schalterart: Touch-Dimmer

Funktion des Schalters: ON/OFF (Klick 1 s), Einstellung der Helligkeit

Beleuchtungsszenario:

Position I Warmweiß (3000°K) dimmbar (10% bis 100%)

Beleuchtungsszenario über Bluetooth-Funktion:

Weißes Licht variabel von 4000°K bis 2700°K & dimmbar (10% bis 100%)

Versorgungsart: Netz - Steckertyp: Stecker vom Typ E, F
0,24 A - 230 V - 25 W - Lichtschlauch 6,20 Meter (8 Ringe)

+ 6 Meter Zuleitung für Netzanschluss

IP54 (Dichtigkeit) | IK 6 (stoßfest) | CE

Energieeffizienzklasse: F

Powered by Smart & Green

Kombination Zubehör:

APPLICATION FERMOB LIGHTING - FERMOB LIGHTING
VERNETZTER SCHALTER - LUDO

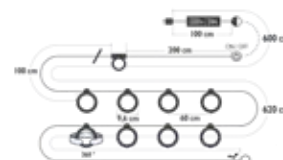

2.2 kg

350121 ● Acapulcoblau

350182 ● Kaktus

350120 ● Ockerrot

3501B9 ● Schwarzkirsche

3503 - GIRLANDE L. 1200 CM – TYP J

DESIGN J. MAZOYER-DO

PRIVATHAUSHALT ÖFFENTLICHE INTENSIVE



Polycarbonatdiffusor

Struktur ABS

Technologie: Eingebaute LED - Lichtstrom: 960 lm

Schalterart: Touch-Dimmer

Funktion des Schalters: Einstellung der Helligkeit

Beleuchtungsszenario:

Position I Warmweiß (3000°K) dimmbar (10% bis 100%)

Beleuchtungsszenario über Bluetooth-Funktion:

Weißes Licht variabel von 4000°K bis 2700°K & dimmbar (10% bis 100%)

Versorgungsart: Netz

Steckertyp: Stecker vom Typ J (Schweiz, Liechtenstein)

0,24 A - 230 V - 25 W - Lichtschlauch 6,20 Meter (8 Ringe)

+ 6 Meter Zuleitung für Netzanschluss

IP54 (Dichtigkeit) | IK 6 (stoßfest) | CE

Energieeffizienzklasse: F

Powered by Smart & Green

Kombination Zubehör:

APPLICATION FERMOB LIGHTING - FERMOB LIGHTING
VERNETZTER SCHALTER - LUDO

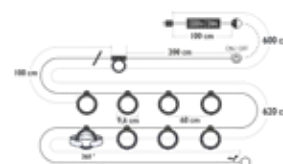

2.2 kg

350321 ● Acapulcoblau

350382 ● Kaktus

350320 ● Ockerrot

3503B9 ● Schwarzkirsche

hoopik

LI200

VIEL MEHR ALS NUR EINE LICHTERKETTE...

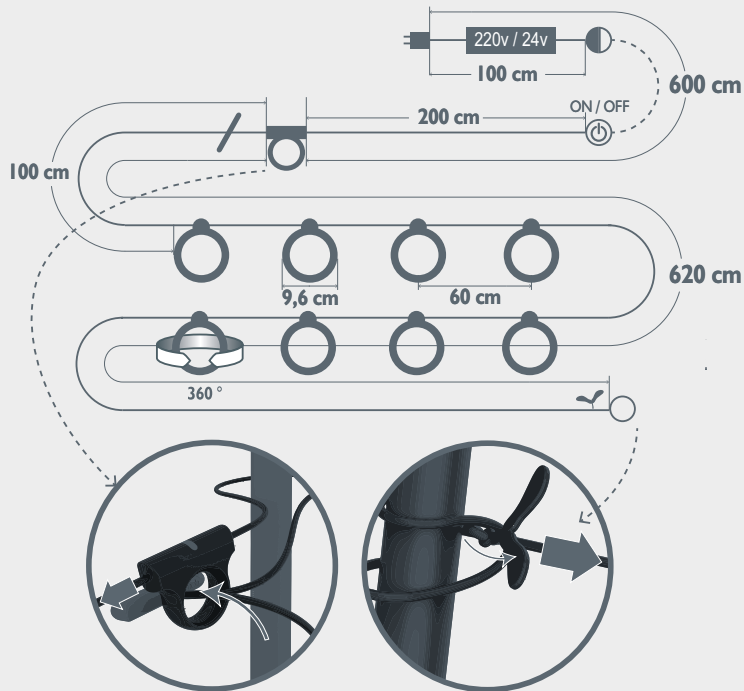

HOOPIK LI200 ist eine Beleuchtungslösung, die über den Köpfen schwebt.

Sie besteht aus einem 12 m langen, mattschwarzen Kabel, davon 6 m Zuleitung für einfaches Aufhängen, 8 um 360° drehbaren LED-Ringen und 2 Befestigungssystemen an jedem Ende.

Mit dem leicht zugänglichen Schalter lässt sich die Helligkeit variieren und so eine schummrige Lounge-Ecke schaffen oder eine hell erleuchtete Tischrunde.

Anhand der eingebauten Bluetooth-Technologie lassen sich die Leuchten auch aus der Ferne über die FERMOb Lighting App oder den intelligenten Outdoor-Schalter Ludo steuern.



HOOPIK

3510 - LAMPE Ø24 CM
DESIGN J. MAZOYER-DO

NEW

PRIVATHAUSHALT | ÖFFENTLICHE | INTENSIVE

INDOOR

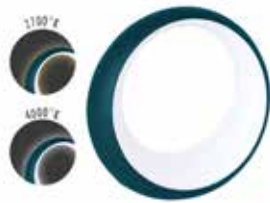

Polyethylen diffusor
Struktur Aluminium
ABS-Sockel

Technologie Eingebaute: LED - Lichtstrom: 200 lm

Schalterart: Touch-Dimmer

Funktion des Schalters: Wechsel der Helligkeit (10 à 100%, Klick 4 s),
Wechsel der Temperatur (Doppelklick kurz), ON/OFF (Klick 1 s)

Beleuchtungsszenario:

Position 1 Warmweiß (2700°K) Dimmbar (10 bis 100%)

Position 2 Neutrales Weiß (4000°K) Dimmbar (10 bis 100%)

Versorgungsart: Batterie - Autonomie min. (100%): 8 h

Arbeitszyklus der Batterie: 300 Periode

Ladezeit: 5h - Ladeart : USB-Kabel Fermob magnetisch
Kabel (inbegriffen) 1,5m

Überbrückung für eine kabelgebundene Nutzung, um die Batterie nicht zu beschädigen
2 A - 5 V - 10 W - IP42 (Dichtigkeit) | IK 10 (Stoßfest) | CE | FCC | UKCA

Energieeffizienzklasse: F

Powered by Smart & Green

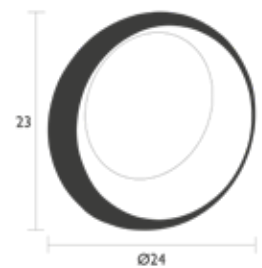

0,8 kg

351021  Acapulcoblau
351020  Ockerrot

3510C7  Lapilligray
351042  Lakritze

Sehen Sie
das Video an



HOOPIK







Polyethylen diffusor
Sitzfläche aus Stahl
ABS-Sockel

Technologie: Eingebaute LED - Lichtstrom: 250 lm

Schalterart: Drucktaste

Funktion des Schalters: Wechsel der Temperatur (Klick 3 s),
Wechsel der Helligkeit (Klick 1 s), Reset Bluetooth-Pairing (Klick 10 s)

Beleuchtungsszenario:

Position 1 Kaltes Weiß (6000°K) 50%

Position 2 Kaltes Weiß (6000°K) 100%

Position 3 Warmweiß (3000°K) 50%

Position 4 Warmweiß (3000°K) 100%

Beleuchtungsszenario über Bluetooth-Funktion:

Weißes Licht variabel von 6000°K bis 3000°K & dimmbar (10% bis 100%)

Versorgungsart: Batterie - Autonomie min. (100%): 9 h

Arbeitszyklus der Batterie: 300 Periode

Ladezeit: 4h - Ladeart: Ladesockel aus ABS-Kunststoff und Transformator

1 10-230 Vw* - 24 Vg** IPX0, Netzanschluss

Steckertyp: 4 Multisteckdosen (J, K, G, F, L, E, B, I)

Überbrückung für eine kabelgebundene Nutzung, um die Batterie nicht zu beschädigen

1.5 A - 24 V - 7 W - IP54 (Dichtigkeit) | IK 8 (stoßfest) | CE

Energieeffizienzklasse: G

Powered by Smart & Green

Kombination Zubehör:

APPLICATION FERMOB LIGHTING - FERMOB LIGHTING

VERNETZTER SCHALTER - LUDO

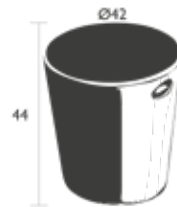

5 kg

330421 ● Acapulcoblau
330447 ● Anthrazit
330482 ● Kaktus

330420 ● Ockerrot
3304B9 ● Schwarzkirsche



LUDO

3390 - VERNETZTER SCHALTER
DESIGN STUDIO FERMOB

PRIVATHAUSHALT · ÖFFENTLICHE · INTENSIVE



Aluminium
Basis ABS

Schalterart: Drucktaste

Funktion des Schalters: Wechsel der Temperatur (Klick 1 s),
Reset Bluetooth-Pairing (Klick 10 s), Wechsel der Helligkeit
(10 à 100%, Klick 4 s), ON/OFF (Klick 1 s)

Beleuchtungsszenario:

Position 1 Kaltes Weiß (6000°K) 100%

Position 2 Warmweiß (3000°K) 100%

Befestigungsart: magnetisch, selbstklebend (doppelseitiges
Klebeband im Lieferumfang enthalten) oder anschraubbar
(Schrauben nicht im Lieferumfang enthalten) Dank weißer Wandhalterung

Versorgungsart: pile - 0.5 A - 3 V - 3391 T - IP54 (Dichtigkeit) | IK 10 (stoßfest) | CE

Powered by Smart & Green

Kombination Zubehör:

GIRLANDE L.1200 CM – Typ E & F - HOOPIK

GIRLANDE L.1200 CM – Typ I - HOOPIK

GIRLANDE L.1200 CM – Typ J - HOOPIK

LEUCHTHOCKER H.44 CM - INOUÏ

WANDLEUCHTE Ø15 CM - MOOON!

LAMPE H.63 CM - MOOON!

LAMPE H. 134 CM - MOOON!

DREIFACHE HÄNGELAMPE Ø15 CM - MOOON!

HÄNGELAMPE Ø25 CM - MOOON!

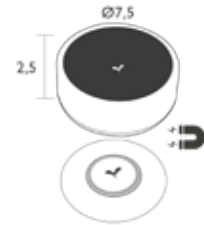

0.08 kg



339082
339047

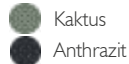

339021



Sehen Sie
das Video an



LUDO & MOOON!



LUDO VERNETZTER SCHALTER IN UND OUTDOOR





KURZ DRÜCKEN
SIE VARIIEREN
DIE LICHTTEMPERATUR.





LANGE DRÜCKEN
SIE VARIIEREN
DIE LICHTINTENSITÄT.

MOOON!

5303 - LAMPE H.41 CM
DESIGN TRISTAN LOHNER



Polyethylen diffusor
Struktur Aluminium
ABS-Sockel
Technologie: Eingebaute LED - Lichtstrom: 150 lm
Schalterart: Dimmer
Funktion des Schalters: Wechsel der Helligkeit (10 à 100%, Klick 4 s), Wechsel der Temperatur (Doppelklick kurz), ON/OFF (Klick 1 s)
Beleuchtungsszenario:
Position 1 Kaltes Weiß (6000°K) Dimmbar (10 bis 100%)
Position 2 Warmweiß (3000°K) Dimmbar (10 bis 100%)
Versorgungsart: Batterie - Autonomie min. (100%): 8 h
Arbeitszyklus der Batterie: 300 Periode
Ladezeit: 7h - Ladeart: USB, Kabel (mitgeliefert) 2m
Überbrückung für eine kabelgebundene Nutzung, um die Batterie nicht zu beschädigen
2 A - 5 V - 2.5 W - IP44 (Dichtigkeit) | IK 10 (stoßfest) | CE | FCC | UKCA
Energieeffizienzklasse: F
Powered by Smart & Green



0.7 kg

- | | |
|--------------------|-------------------------|
| 530382 ● Kaktus | 530321 ● Acapulcoblau |
| 530373 ● Honig | 530320 ● Ockerrot |
| 530314 ● Muskat | 5303A5 ● Lehmgrau |
| 530347 ● Anthrazit | 5303B9 ● Schwarzkirsche |

5304 - LAMPE H.41 CM MAX
DESIGN TRISTAN LOHNER



Glasdiffusor
Struktur Aluminium
ABS-Sockel
Technologie: Eingebaute LED - Flux lumineux sur batterie : 200 lm
Flux lumineux sur secteur : 300 lm
Schalterart: Touch-Dimmer
Funktion des Schalters: Wechsel der Helligkeit (10 à 100%, Klick 4 s), Wechsel der Temperatur (Doppelklick kurz), ON/OFF (Klick 1 s)
Beleuchtungsszenario:
Position 1 Warmweiß (2700°K) Dimmbar (10 bis 100%)
Position 2 Neutrales Weiß (4000°K) Dimmbar (10 bis 100%)
Versorgungsart: Batterie - Autonomie min. (100%): 7 h
Arbeitszyklus der Batterie: 300 Periode
Ladezeit: 7h - Ladeart: USB-Kabel Fermob magnetisch – Kabel (inbegriffen) 1,5m
Überbrückung für eine kabelgebundene Nutzung, um die Batterie nicht zu beschädigen
2 A - 5 V - 3 W - IP44 (Dichtigkeit) | IK 0 (stoßfest) | CE | FCC
Energieeffizienzklasse: F
Powered by Smart & Green



1 kg

- | | |
|-------------------------|-----------------------|
| 5304B9 ● Schwarzkirsche | 530421 ● Acapulcoblau |
| 530482 ● Kaktus | 530447 ● Anthrazit |

Sehen Sie das Video an



Fermob
magnet



- Ladesystem
- Praktisch und benutzerfreundlich
- Einfach zu erkennen (dank des Ahornsamens)



	LAMPE H.41 MAX	LAMPE H.41
Diffuser	Glas	Polyethylen
Lichtleistung	200 bis 300 lm	150 lm
Farbtemperatur	2700°K + 4000°K	3000°K + 6000°K
Schalter	Touch dimmer	Dimmer
Lade	USB induktion dank des Magnetsystems Fermob - Magnet	USB
Autonomie	7h	8h



MOON!

5320 - LAMPE H.63 CM

DESIGN TRISTAN LOHNER

PRIVATHAUSHALT ÖFFENTLICHE INTENSIVE



Polyethylen diffusor
Struktur Aluminium
ABS-Sockel

Technologie: Eingebaute LED - Lichtstrom: 500 lm

Schalterart: Touch

Funktion des Schalters: Wechsel der Temperatur (Klick 3 s),
Wechsel der Helligkeit (Klick 1 s), Reset Bluetooth-Pairing (Klick 10 s)

Beleuchtungsszenario:

Position 1 Kaltes Weiß (6000°K) 50%

Position 2 Kaltes Weiß (6000°K) 100%

Position 3 Warmweiß (3000°K) 50%

Position 4 Warmweiß (3000°K) 100%

Beleuchtungsszenario über Bluetooth-Funktion:

Weißes Licht variabel von 6000°K bis 3000°K & dimmbar (10% bis 100%)

Versorgungsart: Batterie - Autonomie min. (100%): 7 h

Arbeitszyklus der Batterie: 300 Periode

Ladezeit: 4h - Ladeart: Ladesockel aus ABS-Kunststoff und Transformator

I 10-230 Vw*-24 Vg** IPX0, Netzanschluss

Steckertyp: 4 Multisteckdosen (J, K, G, F, L, E, B, I)

Überbrückung für eine kabelgebundene Nutzung, um die Batterie nicht zu beschädigen

1,5 A - 24 V - 7 W - IP44 (Dichtigkeit) | IK 10 (stoßfest) | CE | FCC

Energieeffizienzklasse: F

Powered by Smart & Green

Kombination Zubehör:

APPLICATION FERMOB LIGHTING - FERMOB LIGHTING

VERNETZTER SCHALTER - LUDO



2.65 kg

- 532082 Kaktus
- 5320B9 Schwarzkirsche
- 532047 Anthrazit

- 532021 Acapulcoblau
- 532020 Ockerrot



MOON!



MOON!

* Volt Wechselstrom / **Volt Gleichstrom

MOOON!

5310 - LAMPE H. 134 CM

DESIGN TRISTAN LOHNER

PRIVATHAUSHALT ÖFFENTLICHE INTENSIVE

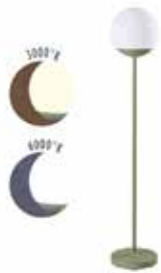

Polyethylen diffusor
Struktur Aluminium
ABS-Sockel

Technologie: Eingebaute LED - Lichtstrom: 500 lm

Schalterart: Touch

Funktion des Schalters: Wechsel der Temperatur (Klick 3 s),

Wechsel der Helligkeit (Klick 1 s), Reset Bluetooth-Pairing (Klick 10 s)

Beleuchtungsszenario:

Position 1 Kaltes Weiß (6000°K) 50%

Position 2 Kaltes Weiß (6000°K) 100%

Position 3 Warmweiß (3000°K) 50%

Position 4 Warmweiß (3000°K) 100%

Beleuchtungsszenario über Bluetooth-Funktion:

Weißes Licht variabel von 6000°K bis 3000°K & dimmbar (10% bis 100%)

Versorgungsart: Batterie - Autonomie min. (100%): 7 h

Arbeitszyklus der Batterie: 300 Periode

Ladezeit: 4h - Ladeart: Ladesockel aus ABS-Kunststoff und Transformator

110-230 V_w*-24 V_g** IPX0, Netzanschluss

Steckertyp: 4 Multisteckdosen (J, K, G, F, L, E, B, I)

Überbrückung für eine kabelgebundene Nutzung, um die Batterie nicht zu beschädigen

1,5 A - 24 V - 7 W - IP44 (Dichtigkeit) | IK 10 (stoßfest) | CE | FCC | UKCA

Energieeffizienzklasse: F

Powered by Smart & Green

Kombination Zubehör:

APPLICATION FERMOB LIGHTING - FERMOB LIGHTING

VERNETZTER SCHALTER - LUDO

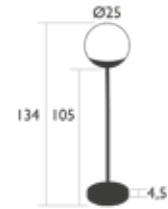

5.4 kg

- 531082 Kaktus
- 5310B9 Schwarzkirsche
- 531047 Anthrazit

- 531021 Acapulcoblau
- 531020 Ockerrot



* Volt Wechselstrom / ** Volt Gleichstrom

MOOON!

5330 - WANDLEUCHTE Ø15 CM

DESIGN TRISTAN LOHNER

PRIVATHAUSHALT · ÖFFENTLICHE · INTENSIVE



Glassdiffusor

Struktur Aluminium

Basis aus wiederverwertetem ABS

Technologie: Eingebaute LED - Lichtstrom: 400 lm

Beleuchtungsszenario:

Position I Warmweiß (3000°K) 100%

Beleuchtungsszenario über Bluetooth-Funktion:

Weißes Licht variabel von 6000°K bis 3000°K & dimmbar (10% bis 100%)

Befestigungsart: Quick'n clic für eine rasche Installation durch einfache Vierteldrehung (eingebaute Wasserwaage & Steckbare Klemmleiste)

Versorgungsart: Wand

0,24 A - 230 V - 8 W - IP54 (Dichtigkeit) | IK 0 (stoßfest) | CE | UKCA

Energieeffizienzklasse: F

Powered by Smart & Green

Kombination Zubehör:

APPLICATION FERMOB LIGHTING - FERMOB LIGHTING

VERNETZTER SCHALTER - LUDO

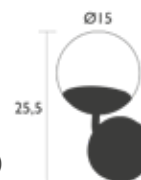

0.9 kg

- 533082 Kaktus
- 533047 Anthrazit
- 533021 Acapulcoblau

- 533020 Ockerrot
- 5330B9 Schwarzkirsche

Sehen Sie das Video an



MOOON!



quick'n clic

Einfach zu installieren



Sehen Sie das Video an



MOON!



LEUCHTEN

MOOON!

5340 - DREIFACHE HÄNGELAMPE Ø15 CM
DESIGN TRISTAN LOHNER



Glassdiffusor
Struktur Aluminium
Basis aus wiederverwertetem ABS
Technologie: Eingebaute LED - Lichtstrom: 1050 lm
Funktion des Schalters: Wechsel der Helligkeit (Klick 1 s),
Wechsel der Helligkeit (10 à 100%, Klick 4 s), ON/OFF (Klick 1 s)
Beleuchtungsszenario:
Position 1 Kaltes Weiß (6000°K) Dimmbar (10 bis 100%)
Position 2 Warmweiß (3000°K) Dimmbar (10 bis 100%)
Beleuchtungsszenario über Bluetooth-Funktion:
Weißes Licht variabel von 6000°K bis 3000°K & dimmbar (10% bis 100%)
Befestigungsart: Quick'n clic für eine rasche Installation durch einfache
Vierteldrehung (Steckbare Klemmleiste)
Versorgungsart: Kabel
Verstellbares Kabel
0.19 A - 230 V - 17 W - IP42 (Dichtigkeit) | IK 0 (stoßfest) | CE | FCC | UKCA
Energieeffizienzklasse: E
Powered by Smart & Green
Kombination Zubehör:
APPLICATION FERMOB LIGHTING - FERMOB LIGHTING
VERNETZTER SCHALTER - LUDO

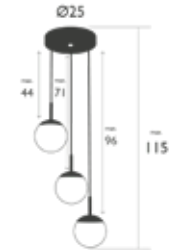

2.5 kg

5340B9 ● Schwarzkirsche 534021 ● Acapulcoblau
534082 ● Kaktus 534047 ● Anthrazit

Sehen Sie das Video



5350 - HÄNGELAMPE Ø25 CM
DESIGN TRISTAN LOHNER



Glassdiffusor
Struktur Aluminium
Basis aus wiederverwertetem ABS
Technologie: Eingebaute LED - Lichtstrom: 1000 lm
Funktion des Schalters: Wechsel der Temperatur (klick 1s),
Wechsel der Helligkeit (10 à 100%, Klick 4 s), ON/OFF (Klick 1 s)
Beleuchtungsszenario:
Position 1 Kaltes Weiß (6000°K) Dimmbar (10 bis 100%)
Position 2 Warmweiß (3000°K) Dimmbar (10 bis 100%)
Beleuchtungsszenario über Bluetooth-Funktion:
Weißes Licht variabel von 6000°K bis 3000°K & dimmbar (10% bis 100%)
Befestigungsart: Quick'n clic für eine rasche Installation durch einfache
Vierteldrehung (Steckbare Klemmleiste)
Versorgungsart: Kabel
Verstellbares Kabel
0.19 A - 230 V - 15 W - IP42 (Dichtigkeit) | IK 0 (stoßfest) | CE | FCC | UKCA
Energieeffizienzklasse: E
Powered by Smart & Green
Kombination Zubehör:
APPLICATION FERMOB LIGHTING - FERMOB LIGHTING
VERNETZTER SCHALTER - LUDO

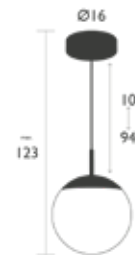

2 kg

5350B9 ● Schwarzkirsche 535021 ● Acapulcoblau
535082 ● Kaktus 535047 ● Anthrazit

Sehen Sie das Video



3960 - LAMPE H.27 CM
DESIGN STUDIO FERMOB

NEW

PRIVATHAUSHALT | ÖFFENTLICHE | INTENSIVE



Polycarbonatdiffusor
Struktur Aluminium
Basis aus wiederverwertetem ABS
Lichtstrom: 400 lm
Schalterart: Touch-Dimmer
Funktion des Schalters: Wechsel der Helligkeit (10 à 100%, Klick 4 s), Wechsel der Temperatur (Doppelklick kurz), ON/OFF (Klick 1 s)

Beleuchtungsszenario:

Position 1 Kaltes Weiß (6000°K) Dimmbar (10 bis 100%)

Position 2 Warmweiß (3000°K) Dimmbar (10 bis 100%)

Befestigungsart: unter der Lampe ist eine Metallschleufe zum Aufhängen

Versorgungsart: Batterie - Max.: 6 h

Arbeitszyklus der Batterie: 300 Periode

Ladezeit: 6 h - Ladeart: USB-Kabel Fermob magnetisch – Kabel (inbegriffen) 1,5m

Überbrückung für eine kabelgebundene Nutzung, um die Batterie nicht zu beschädigen

2,2 A - 5,5 V - 6,6 W - IP54 (Dichtigkeit) | IK 6 (stoßfest) | CE | FCC | UKCA

Energieeffizienzklasse: F

Powered by Smart & Green

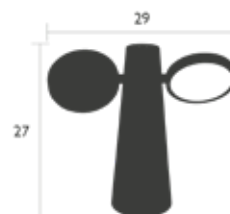

1.1 kg

396021 ● Acapulcoblau

396082 ● Kaktus

396007 ● Lapilligräu

396020 ● Ockerott

3960B9 ● Schwarzkirsche

396047 ● Anthrazit

396042 ● Lakritze

3960A5 ● Lehmgräu

NEW
NEW

NEW
NEW

Sehen Sie das Video



OTO



3810 - LAMPE H.30 CM
DESIGN STUDIO FERMOB

NEW

PRIVATHAUSHALT ÖFFENTLICHE INTENSIVE



Polycarbonatdiffusor
Struktur Aluminium
ABS - Sockel

Technologie: Eingebaute LED - Lichtstrom: 220 lm
Schalterart: Touch-Dimmer

Funktion des Schalters: Wechsel der Temperatur (Klick 1s),
Wechsel der Helligkeit (10 à 100%, Klick 4 s),
Wechsel der Temperatur (Doppelklick kurz), ON/OFF (Klick 1 s)

Beleuchtungsszenario:

Position 1 Warmweiß (3000°K) Dimmbar (10 bis 100%)

Position 2 Kaltes Weiß (6000°K) Dimmbar (10 bis 100%)

Versorgungsart: Batterie - Autonomie min. (100%): 6 h

Arbeitszyklus der Batterie: 300 Periode

Ladezeit: 4h - Ladeart: USB-Kabel Fermob magnetisch - Kabel (inbegriffen) 1,5m

Überbrückung für eine kabelgebundene Nutzung, um die Batterie nicht zu beschädigen

2 A - 5 V - 3 W - IP54 (Dichtigkeit) | IK 6 (Stoßfest) | CE | FCC | UKCA

Energieeffizienzklasse: F

Powered by Smart & Green

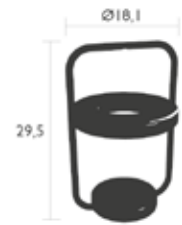

1.2 kg

381067 Mohnrot
381092 Abyssblau

381002 Zederngrün
3810C6 Honig

Sehen Sie das Video



PROFESSIONELLER PROJEKTSERVICE

FERMOB CONTRACT

CONTRACT-ABTEILUNG FÜR PROJEKTE VON GESCHÄFTSKUNDEN

Gewerbliche Outdoorbereiche sind das Schaufenster privater sowie öffentlicher Einrichtungen und **sollten so persönlich, anziehend und umfassend wie möglich gestaltet werden**: Möbel, Leuchten, Trennwände, Sonnenschirme und Deko-Accessoires für **komplette Einrichtungen aller Outdoorbereiche von Fachleuten** in einem einheitlichen Stil.

Gewerbliche Kunden sind der klassische Absatzmarkt der Marke Fermob.

Der Stuhl Bistro, dessen Design auf dem Modell Simplex beruht (ein Fermob-Patent aus dem Jahr 1889), wurde an die Limonadenverkäufer verkauft! Seither sind über **60 Kollektionen** und **400 Produkte** hinzugekommen, um den Katalog für Fachleute zu ergänzen - eine Riesenauswahl, in der die Anpassungen und Maßanfertigungen noch nicht einmal mitgezählt sind.



MARIOTT HÔTEL RENAISSANCE, BORDEAUX - FRANCE



HOTEL MOLITOR, PARIS - FRANCE

Um unsere Tätigkeit besser zu koordinieren und den besten Kundendienst zu gewährleisten, beschäftigen wir in der Contract Unit ein **Team mit 30 Mitarbeitern, die sich ausschließlich mit der Beratung und gewerblichen Projekten befassen**: Einrichtungsberatung, Erstellen von Plänen in 2D/3D, 3D-Dateien für Ihre Mock-ups, Sonderanfertigungen, Dienstleistungen nach Maß, Installation und Montage (...).



TIDEHOUSE STUART - USA

WIR BEGLEITEN SIE BEI ALL IHREN PROJEKTEN !

Architekten, Gartengestalter, Händler für Projekte, Designer und Dekorateure spielen eine Schlüsselrolle bei der Auswahl der Möbel für große Einrichtungsprojekte. Deshalb begleitet Fermob sie durch stetige Aktualisierung der Unterlagen (Metall- und Farbpalette, Kataloge, technische Dokumente, ...), und stellt ihnen 3D-Dateien für die Entwicklung ihrer Einrichtungspläne zur Verfügung: Egal, ob für Projekte im Hotelgewerbe, im Gaststättengewerbe, für öffentliche Plätze oder Outdoorbereiche von Büros.

Sämtliche unserer Kollektionen als Modelle finden Sie in Pcon. 



APICIUS, PARIS - FRANCE

Das Team aus Gestaltern und Innenarchitekten der Contract Unit Fermob unterstützt und berät bei der Einrichtung von Terrassen, Pools/Spas, Balkonen, Dachterrassen, Gästezimmern, Eingangshallen, öffentlichen Plätzen, Außenbereichen von Büros, Empfang, Wartesälen, etc.

Ihre Hauptaufgaben sind:

- Beratung für Projekte und Deko (Inspirationsvorlagen)
- Optimierung der Raumnutzung: Planen und Erstellen von Plänen in 2D
- Vorschläge für komplette Einrichtungen von Räumen: Planen und Erstellen von Plänen in 3D



HOTEL MOLITOR, PARIS - FRANCE

SONDERANFERTIGUNGEN : SEIEN SIE EINZIGARTIG !

Unsere Abteilung für Sonderanfertigungen bietet Ihnen Produkte für **spezielle Anforderungen entsprechend an: zum Beispiel Kommunikation Ihrer Markenidentität** (Charta, Logo, ...) **Funktionen oder Designs.**

- **Markierung** : Verschiedene Arten von Markierungen für Logos, kurze Texte oder eine Graphik können entweder durch Laserschnitt oder Aufdruck auf Metall oder TOG angebracht werden.
- **Sonderfarben** : RAL, RAL DESIGN (ermöglicht eine feinere Unterscheidung der Farben) oder andere Farben auf Anfrage.
- **Anpassungen** : Änderung des Formats, Verstärkung, Brandschutzbehandlung für geeignete TOG, etc.
- **Befestigungen** : Befestigung am Boden oder mit Draht.
- **Maßanfertigung / Kissen** : Dank des Know-hows der Gruppe können wir Ihnen ebenfalls Outdoorleuchten oder Kissen auf Maß sowie Sonnenschirme in Ihren Farben anbieten.
- **Möbel nach Maß** : Wir bieten Ihnen maßgefertigte Produkte aus Metall an, die genau Ihren Anforderungen entsprechen. Nutzen Sie also unsere maßgeschneiderten Lösungen, um Ihre Outdoor-Einrichtung nach Ihren Wünschen zu gestalten, und lassen Sie Ihre Kunden ein schönes Erlebnis und einzigartige Momente genießen.



GRAND HOTEL DIEU, LYON - FRANCE / DÉCOUPE LASER



VEUVE CLICQUOT - FRANCE / DÉCOUPE LASER



HOTEL MOLITOR, PARIS - FRANCE

MÖBEL KOLLEKTION

	Aufdruck	Laserschnitt	Befestigung mit Draht	Befestigung am Boden	Ballast	RAL-Spécial	Sondergrößen	Andere
1900	x	x	x	x		x	x	
ADADESK								
	x		x	x		x		
ALIZÉ								
Sonnenliege	x		x	x		x		
Niedriger Tisch	x	x	x	x		x		
BEBOP								
	x	x	x	x		x	x	
BELLEVIE								
Banke	x		x	x	x	x	x	
Stuhl V2			x	x	x	x		
Sessel für den Essbereich, Sonnenliege, lounge			x	x	x	x	x	Gewebe
Tische	x		x	x	x	x	x	
Großer niedriger tisch	x		x	x		x		
Hocker	x		x	x	x	x	x	
BISTRO								
Stuhl Naturel			Siehe Preisliste			Siehe Preisliste		Lattengravur
Klassischer Stuhl			Siehe Preisliste			Siehe Preisliste (außer Latten)		Lattengravur / Farben Latten
Duraflon-Stuhl			Siehe Preisliste			Siehe Preisliste (außer Latten)		Lattengravur / Farben Latten
Sitze	x	x	x	x		x		
Liegestuhl	x	x	x	x		x		
Tische	x	x	x	x		x	x	
BOLDER								
	x		x	x		x		
COCOTTE								
	x		x	x	x	x	x	
CROISETTE								
Sitze					x			
Tisch	x		x	x		x		
DUNE PREMIUM								
	x		x	x		x		zweifarbig oder Spezial TOG
FACTO								
	x	x	x	x		x	x	
LOUISIANE								
			x	x		x	x	
LORETTE								
			x	x		x	x	Lasermuster
LUXEMBOURG								
Sitze	x	x	x	x	x	x		
Tische	x		x	x	x	x		
Kleiner Tisch	x		x	x	x	x		
MONCEAU								
Sitze	x	x	x	x	x	x		
Tische	x		x	x	x	x		
OULALA								
3 Satzische	x	x		x		x	x	Verkaufspreis
PÉTALE								
	x		x	x		x	x	
PICOLINO								
	x			x		x		
RESTO								
	x		x	x		x		
SIXTIES								
Sitze					x			
Tische	x		x	x	x	x		
SO'O								
	x		x	x		x		
STRIPE								
	x		x	x	x	x		
STUDIE								
	x		x	x	x	x		
SURPRISING								
Metall	x		x	x		x		
Teak			x	x		x		
TERRAZZA								
	x		x	x		x		Rädchen

Andere Produkte auf Anfrage.

Die Lieferzeit variiert je nach Saison und Menge - bitte kontaktieren Sie uns.

LEUCHTEN KOLLEKTION



Der Missbrauch von Alkohol ist gesundheitsschädlich und sollte in Maßen genossen werden.

Veuve Clicquot von Fermob

- RAL Spezial
- Einzelverpackung von H12, Siebdruck und Spezialverpackungen

SONDEROPTIONEN	RAL auf Metall	Kabelfarben	Aufdruck auf Metall	Aufdruck auf Diffusor	Kabellänge	Verpackung	Laserschnitt	Befestigung am Boden	Verpackung
APLÔ									
Lampe H24	x		x			x			x
Magnetsockel	x					x			x
Wandhalterung	x					x			x
Aufhängegurt	x	x				x			x
Einfacherfuß	x		In Entwicklung					In Entwicklung	
BALAD									
Lampe H12	x		x	In Entwicklung		x			x
Lampe Bamboo H12			x	In Entwicklung		x			x
Lampe H25	x		x	In Entwicklung		x			x
Lampe Bamboo H25			x	In Entwicklung		x			x
Lampe H38	x		x	In Entwicklung		x			x
Lampe Bamboo H38			x	In Entwicklung		x			x
Einsteckfuß	x		x						
Einfacherfuß	x		x					x	
Versetzter Fuß	x		x					x	
HOPIK									
Lichterkette L1200						x			
Lampe Ø24	x					x			x
INOÛ									
Leuchthocker H44	x		x			x	x		x
LUDO									
Vernetzter Schalter	x					x			x
MOON!									
Lampe H41	x		x			x			x
Lampe H41 MAX	x		x			x			x
Lampe H63	x		x			x			x
Lampe H134	x		x			x			x
Dreifach-Hängeleuchte Ø15	x	x			x	x			x
Hängeleuchte Ø25	x	x			x	x			x
Wandleuchte Ø15	x					x			x
OTO									
Lampe H27	x					x			x
ULLI									
Lampe H30	x					x			x

Preise und Lieferfristen hängen von der Jahreszeit und der Bestellmenge ab - Auf Anfrage.



BOLDER

PROFESSIONELLER
PROJEKTSERVICE

GARDEN OFFICE

JEDE ARBEIT VERDIENT EIN OUTDOOR-ERLEBNIS

„Garden Office ist ein Produktangebot zur Schaffung von Büros im Freien, einladenden Gemeinschaftsräumen, die den Austausch und das Miteinander der Mitarbeitenden fördern.

Das Konzept von Garden Office umfasst verschiedene Produktsortimente:

- **Innovative, für das Arbeiten im Freien entwickelte Kollektionen: Adadesk, Bolder ...**
- **Die Bestseller der Marke, die für diesen Gebrauch überarbeitet wurden ...**

Mit **Luxembourg Work** greift Fermob auf sein Know-how und seine Spitzenprodukte zurück, um eine Lösung für diese neuen Arbeitsformen zu bieten.

Luxembourg von Fermob umfasst bereits die Sortimente „Mahlzeiten“, „Mahlzeiten mit hohen Möbeln“ und „Lounge“, zu denen sich nun mit „Work“ ein 4. Sortiment gesellt.

Das neue Produkt **„Luxembourg Work Hoher Tisch“** kann problemlos mit anderen Produkten der Luxembourg-Kollektion kombiniert werden: Luxembourg: Barhocker, Barstuhl, hoher Bridge (die zur gleichen Produktfamilie gehören)

Das Produkt wird durch ein „mobiles Regal“ (vs. Mappenhalter) ergänzt.



ADADESK

3279 - BEISTELLTISCH WIPPE
DESIGN STUDIO FERMOB

NEW

PRIVATHAUSHALT · ÖFFENTLICHE · INTENSIVE

10
IPAC



Untergestell Aluminiumrohr
Sitzfläche gewölbte Aluminiumlatten.
Tischplatte aus Aluminiumblech
Verwendung als Schreibunterlage oder als Ablage für einen leichten
Gegenstand, nicht zum Sitzen geeignet



4.3 kg



ADADESK

PROFESSIONELLER
PROJEKTSERVICE

BOLDER

I050 - 2-SITZER-TISCH MIT SITZFLÄCHEN
DESIGN STUDIO FERMOB

NEW

PRIVATHAUSHALT | ÖFFENTLICHE | INTENSIVE

7
IPAC

2

24



Stahlrohr-Rahmen
Sitzfläche aus gebogenem Stahlblech
Tischplatte aus Stahlblech
Befestigung am Boden empfohlen
Tisch: Gleiter höhenverstellbar
Erhältliche Farben: Siehe begrenzte Farbkarte

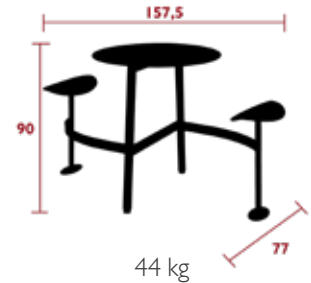

I053 - MODULARER 3-SITZER-TISCH MIT SITZFLÄCHEN
DESIGN STUDIO FERMOB

NEW

PRIVATHAUSHALT | ÖFFENTLICHE | INTENSIVE

7
IPAC

3

24



Stahlrohr-Rahmen
Sitzfläche aus gebogenem Stahlblech
Tischplatte aus Stahlblech
Verbindungssystem für die Tablett
Bodenbefestigung empfohlen
Tisch: Gleiter höhenverstellbar
Erhältliche Farben: Siehe begrenzte Farbkarte



MONTAGE SET

Um zwei Modularer 3-Sitzer-Tisch miteinander zu verbinden, muss ein Montage set bestellt werden.



Sehen Sie das Video an



BOLDER

UNZÄHLIGE KOMBINATIONSMÖGLICHKEITEN AUF ANFRAGE ERHÄLTlich

S-ZUSAMMENSTELLUNG



258 x 648 x H 90 cm

6 modularer 3-sitzer-tisch
5 montage set



C-ZUSAMMENSTELLUNG



463 x 531 x H 90 cm

9 modularer 3-sitzer-tisch
8 montage set

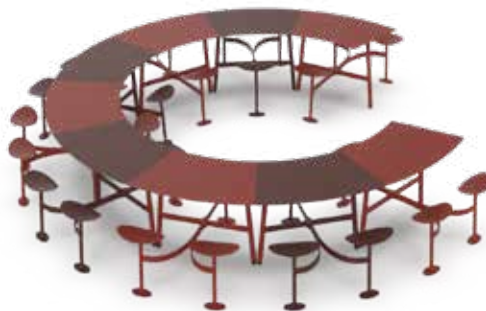

Gestaltungsvorschlag für einen Food Hall Bereich: für einen freundlichen, ungezwungenen Bereich können Tische und Thekentische Bolder verschiedener Höhe miteinander kombiniert werden.

BOLDER

I047 - HOHER HOCKER
DESIGN STUDIO FERMOB

NEW

PRIVATHAUSHALT · ÖFFENTLICHE · INTENSIVE

7
IPAC



Stahlrohrrahmen
Sitzfläche aus gebogenem Stahlblech
Schutz aus Edelstahl am Fußteil
Erhältliche Farben: Siehe begrenzte Farbkarte

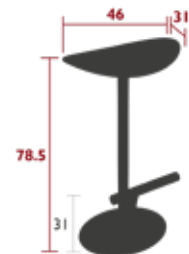

9,5 kg



I057 - THEKE
DESIGN STUDIO FERMOB

NEW

PRIVATHAUSHALT · ÖFFENTLICHE · INTENSIVE

7
IPAC



Tischplatte aus Stahlblech
FüÙe aus Stahlrohr
Querstrebe des Fußteils aus Flachstahl
Gleiter höhenverstellbar
Erhältliche Farben: Siehe begrenzte Farbkarte
Kombination Zubehör:
VERBINDUNGSTISCHPLATTE - BOLDER



37 kg



MONTAGE SET

Um zwei Thekentische miteinander zu verbinden, muss ein Montage set bestellt werden.



Sehen Sie das Video an



I058 - VERBINDUNGSTISCHPLATTE
DESIGN STUDIO FERMOB

WORK
IN PROGRESS

NEW

PRIVATHAUSHALT · ÖFFENTLICHE · INTENSIVE



Tischplatte aus Stahlblech
Erhältliche Farben: Siehe begrenzte Farbkarte
Kombination Zubehör:
THEKE - BOLDER

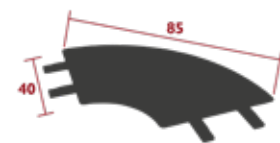

10 kg



BOLDER

UNZÄHLIGE KOMBINATIONSMÖGLICHKEITEN AUF ANFRAGE ERHÄLTlich

- Wenn alle Thekentische gleich ausgerichtet werden, macht sich das Resultat hervorragend an einer Wand oder entlang einer Fensterfront. Diese Tische sind beidseitig verwendbar je nach Verwendungszweck des Fußteils.
- Bei einer versetzten Anordnung dienen die Thekentische als Raumteiler und bilden verschiedene Nutzungsbereiche.

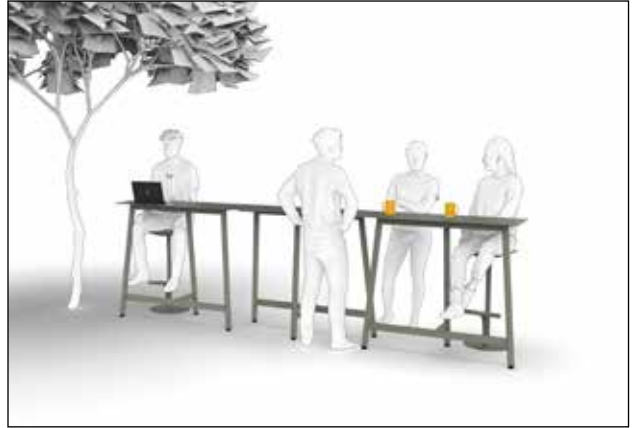

360 x 40 x H 105 cm

3 Theke

2 Montage set

- Der zu 100 % modulierbare Thekentisch Bolder mit seiner Eckverbindungsplatte lässt sich auf schier unendliche Weise kombinieren und schafft so zahllose verschiedene Zusammenstellungen.

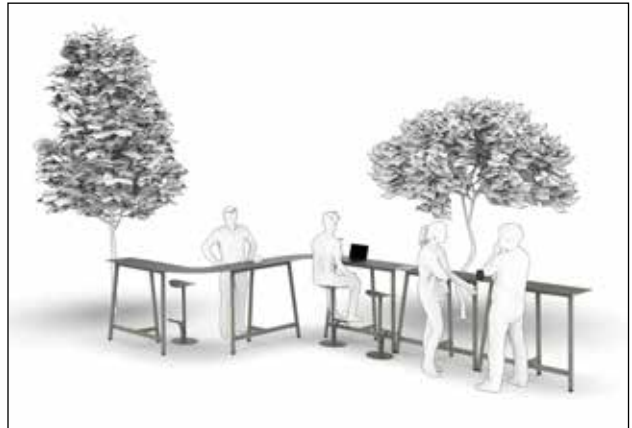
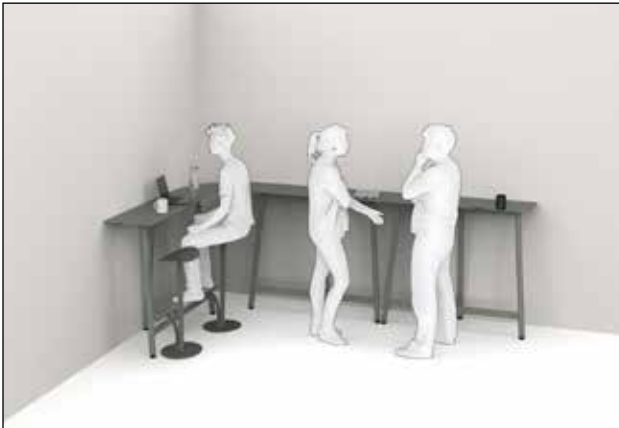

300 x 180 cm

3 Theke

1 Verbindungstischplatte

1 Montage set

560 x 240 cm

5 Theke

2 Verbindungstischplatte

2 Montage set

KALAHARI

3267 - TISCH MIT SONNENSCHUTZ
DESIGN STUDIO FERMOB

NEW PRIVATHAUSHALT ÖFFENTLICHE INTENSIVE 6 IPAC 1 25



Tischplatte aus Stahlblech
Füße aus Stahlrohr
Gewebe outdoor aus 100% Durchgefärbtes Acryl

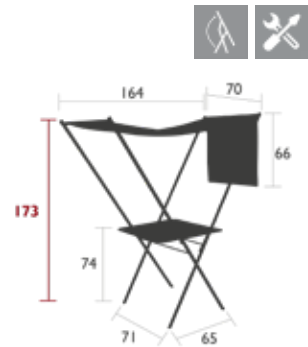

16 kg

3 POSITIONEN



LUXEMBOURG WORK

4143 - HOHER TISCH

NEW PRIVATHAUSHALT ÖFFENTLICHE INTENSIVE 9 IPAC 6 25



Tischplatte aus Aluminiumblech
Tischplatte mit 2 Becherhaltern
Füße aus Aluminiumrohr
Querstrebe des Fußteils Aluminiumrohr
Lieferung mit einem Ablagefach und 2 Haken für Handtaschen
Kombination Zubehör:
ABLAGEFACH - LUXEMBOURG WORK



21 kg

4145 - ABLAGEFACH

NEW PRIVATHAUSHALT ÖFFENTLICHE INTENSIVE 6⁷ IPAC 25



Stahlblech
Kombination Zubehör:
HOHER TISCH - LUXEMBOURG WORK
HOHER TISCH 126 X 73 CM - LUXEMBOURG

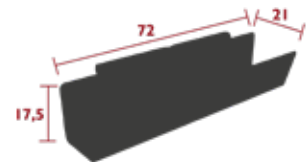

4 kg



Sehen Sie das Video an



KARREN

0190 - KARREN FÜR STÜHLE

DESIGN STUDIO FERMOB



Stahlrohrrahmen
Kapazität 36 Klappstühle
(Bistro, Dune, La Môme, Latitude & Plein Air)
Geringer Platzbedarf - Lieferung erfolgt flach
Edelstahlschrauben - 4 Räder mit Bremse

019008 ● Schwarz

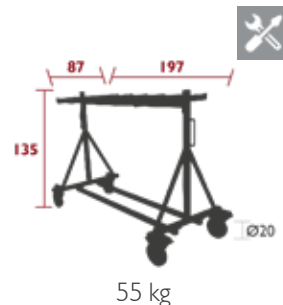

55 kg

0191 - KARREN FÜR TISCHE

DESIGN STUDIO FERMOB



Stahlrohrrahmen
Kapazität 20 Klappstühle
(Bistro und Floréal)
Geringer Platzbedarf
Edelstahlschrauben
Lieferung erfolgt flach
4 Räder mit Bremse

019108 ● Schwarz



45 kg

SACKKARRE

4190 - SACKKARRE

DESIGN ,



Ständer für Sitzmöbel:
- Cadiz Stühle/Bridges x6
- Luxembourg Stühle/Bridges x7
- Surprising Stühle x4
- Stripe Stühle x7
Lieferung erfolgt montiert mit Rädern Ø 20 cm

419042 ● Lakritze

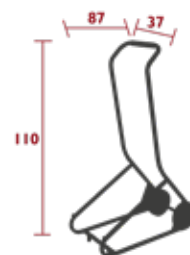

8 kg

SCHUTZHÜLLEN

3150 - SCHUTZHÜLLE FÜR STUHL- & SESSEL-STAPEL



Polyestergewebe
Maximale Kapazität: 36 Stühle und Sessel
Cadiz, Facto, Lorette, Luxembourg®, Monceau, Stripe und Studie
Nicht als Bezug zum Überwintern verwenden

315054 ● Grau

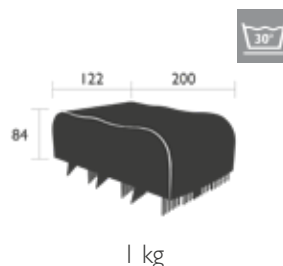

1 kg

SCHUTZ & WARTUNG

SCHUTZ VON MÖBELN

WÄHREND DER SAISON

- **Im Freien:** Konzept + Material + Oberflächenbehandlung mit UV- und feuchtigkeitsbeständigem Lack ermöglichen es Ihnen, Ihre Möbel draußen stehen zu lassen,
- **Reinigen Sie regelmäßig Ihre Möbel,** besonders dann, wenn sie sich an Orten mit hoher Luftfeuchtigkeit oder in salzhaltiger Umgebung stehen, beispielsweise in Meeresnähe,
- **Atmungsaktive Hüllen** schützen Tische mit massiver Tischplatte, Sonnenliegen und Stühle vor Verschmutzung durch (Laub, Baumharz oder Vogelkot). Im Contractbereich bieten wir Schutzhüllen für Möbelstapel.
- **Wasserabweisende Schutzhüllen** verwenden (Bellevie).

ÜBERWINTERUNG

- Um die Lebensdauer Ihrer Gartenmöbel zu verlängern, empfehlen wir, diese in einem **trockenen und belüfteten Bereich und vor Stößen geschützt, zu überwintern,**
- **Fermob-Produkte bei Bedarf reinigen und instandsetzen** (Rostschutz/ Ausbesserung),
- **Tische** und andere Produkte **auf einen Keil stellen**, um eine Schräge zu schaffen, auf der Wasser ablaufen kann,
- **Keine Gegenstände auf den Möbeln lagern**, insbesondere keine, unter denen sich Wasser oder Feuchtigkeit ansammeln kann (Blumentöpfe, Untersetzer, etc.),
- **Tische nicht so stapeln, dass Tischplatte auf Tischplatte liegt**, Bänke nicht mit den Sitzflächen aufeinander stapeln,
- Vorzugsweise werden die **Stühle schräg gegen die Tische gelehnt** und nicht umgedreht mit der Sitzfläche auf den Tisch gestellt,
- **Klappmöbel zusammengeklappt und nach Möglichkeit** an einer geschützten Stelle aufbewahren,
- **Stühle/Sonnenliegen, etc.** stapeln und nach Möglichkeit an einer **geschützten Stelle** aufbewahren,
- **Kissen waschen und drinnen** vor Staub und Feuchtigkeit geschützt aufbewahren,
- Wenn Sie Ihre Möbel mit einer Kette sichern müssen, **verwenden Sie beschichtete Ketten, um Abrieb zu vermeiden.**



Um Verfärbungen und Flecken zu vermeiden, decken Sie die Möbel niemals ab, insbesondere nicht mit einer nicht atmungsaktiven Plastikfolie, die Feuchtigkeit speichert.





SCHUTZHÜLLEN

Welche 2 Arten von Schutzhüllen sind im Katalog von Fermob verfügbar?

- **Schutzhüllen für Tische, Liegen und Stühle (Schutzhüllen Contract)**

Farbe: Hellgrau

Material: Polyamid oder Polyester

Atmungsaktive Hüllen schützen die Möbel während der Saison vor Verschmutzungen (Vogelkot, Laub, Baumharz, etc.).

Dadurch können Ihre Möbelstücke geschützt und belüftet werden, und das Wasser kann einfach abfließen. Vorsicht, es handelt sich keinesfalls um wasserdichte Abdeckfolien.



Selbst bei Verwendung einer Abdeckfolie sind die Tische stets auf Klötzen abzustellen, um Feuchtigkeitsansammlungen und Wasserflecken zu vermeiden.

- **Schutzhüllen für die Bellevie-Möbel mit Kissen**

Farbe: Anthrazit

Material: Polyamid mit Polyurethan-Beschichtung

Wasserabweisende Hüllen schützen die Kissen vor schlechtem Wetter.



Beachten Sie, dass diese beiden Hüllenarten nicht für die Überwinterung, sondern lediglich zum Schutz der Möbel während der Saison vorgesehen sind.

SCHUTZ DER LEUCHTEN

SO ERHALTEN SIE DIE ORDNUNGSGEMÄSSE FUNKTION DER FERMOB-LEUCHTEN

Die Fermob-Leuchten sind hochwertige Produkte, für die Sicherheitsvorkehrungen zum Gebrauch und zur Lagerung zu treffen sind, um alle Vorteile nutzen, und die Lebensdauer maximal verlängern zu können.

- **Aufbewahrung an einem trockenen und gut belüfteten Ort**, wenn sie nicht sofort verwendet werden,
- **Regelmäßig reinigen** (noch häufiger als sonst an Orten mit hoher Luftfeuchtigkeit),
- **Vor Wiedereinflüssen geschützt** in einer Umgebung mit einer Temperatur zwischen 0 und +40 °C aufladen,
- **Ausschließlich die mitgelieferten Lade- und Anschlussgeräte nutzen**,
- **Das vollständige Entladen des Akkus Ihrer Leuchte ist zu vermeiden**,
- Bevorzugt **kurz und häufig aufladen**.



Die Alterung eines Akkus hängt von folgenden Faktoren ab:

- Umgebung, in der das Produkt verwendet wird (Feuchtigkeit, Temperatur, etc.),
- Umgebung, in der das Produkt aufgeladen wird (Feuchtigkeit, Temperatur, etc.)

ÜBERWINTERUNG

- **An einem trockenen, gut belüfteten Ort aufbewahren**
- Bei Bedarf **reinigen** und instandsetzen,
- **Aufbewahrung der Leuchte mit teilweise geladenem Akku in einem gut belüfteten**, trockenen und vor direktem Sonnenlicht geschützten Raum.

METALLPFLEGE



Um ihr ursprüngliches Aussehen zu bewahren, sind bei den meisten unserer Materialien grundlegende Vorsichtsmaßnahmen erforderlich. Je nach Art des Materials sind sie mehr oder weniger empfindlich gegenüber:

- **mechanischer** Beanspruchung: Reibung, Kratzer, Stöße, Verformung, etc.
- **chemischer** Beanspruchung: Säuren, Basen, Lösungsmittel, etc.

Die Reinigung unserer Oberflächen muss dementsprechend unter Einhaltung folgender Prinzipien erfolgen:

- **Prüfen Sie Reinigungsmittel stets vorab an einer kleinen und unsichtbaren Stelle** (beispielsweise unter der Sitzfläche oder der Tischplatte) durch, um die Eignung zu überprüfen.
- **Verwenden Sie keine Scheuermittel oder andere Mittel**, die die Oberfläche angreifen könnten (Scheuerschwämme, Stahlwolle, Scheuerpads, -milch oder -pulver, gefärbte Textilien, die Rückstände hinterlassen könnten, etc.).
- **Verwenden Sie keine aggressiven chemischen Produkte** (Lösungsmittel, alkalische Reiniger, etc.).
- Achten Sie auf Bereiche, in denen sich Reinigungsmittel ablagern und zu Beschädigung führen könnten.
- **Beachten Sie die Anwendungsbedingungen** der verwendeten Produkte (Verdünnung, Verteilung, Einwirkdauer, etc.).
- **Verwenden Sie keine Hochdruckgeräte**
- **Den Tisch leicht mithilfe des mitgelieferten Tischkeils von Fermob neigen**, um Wasseransammlungen vorzubeugen, wenn er nicht verwendet wird.
- Jeglichen längeren Kontakt mit Gegenständen vermeiden, unter denen sich Wasser oder Feuchtigkeit ansammeln könnte (Blumentopf, Untersetzer).
- **Möbel nicht mit einer Kunststoffplane oder einer Kunststofftischdecke abdecken**, unter der sich Feuchtigkeit ansammeln könnte.
- Vogelkot so schnell wie möglich entfernen, da er besonders ätzend ist.



Wir empfehlen insbesondere folgende Maßnahmen:



Verwenden Sie Seifenlauge oder **Fermob Mehrzweckreiniger**.



Nutzen Sie zum Auftragen einen **weichen Schwamm** oder ein weiches, weißes Tuch aus nicht scheuerndem Material.
Spülen Sie mit Wasser nach.



Sorgfältig mit einem Mikrofasertuch **abwischen**, um Kalkspuren zu vermeiden.



Bei Lampen mit einem IP-Wert unter x4 oder bei Lampen mit Stromversorgung an der Wand*: Mit einem sauberen, feuchten Tuch abwischen.

*Denken Sie daran, den Wandschalter auszuschalten & den Strom abzuschalten.



MEHRZWECKREINIGER

- Für die Reinigung Ihrer gesamten Fermob-Möbel
- Wirksam auf Metall (Aluminium oder lackierter Stahl), Outdoorgewebe (TOG), Polymergeflecht, Synthetikfasern... (nicht für Teak verwenden)





Folgende Produkte können unter Beachtung der Verdünnung und nach ausgiebigen Eignungstests verwendet werden :

- Ethanol
- Bleiche (Verdünnung 98 %)



Wir raten dringend vom Einsatz der auf dieser nicht abschließenden Liste aufgeführten Produkte ohne die entsprechende Verdünnung ab, da sie unsere Materialien beschädigen könnten :

- Alkohol, Isopropanol
- Benzin, Terpentinersatz, Lösungsmittel, Verdünnung
- Kohlenwasserstoffe, Schwefel, Ammoniak
- Alkalische Reiniger (pH > 9)
- Säuren
- Politur
- Produkte zur Graffiti-Entfernung
- ...

TECHNISCHES OUTDOORGeweBE (TOG) UND POLYMERGEFLECHT



Verwenden Sie Seifenlauge oder Fermob Mehrzweckreiniger.



Sprühen oder mit einem **weichen Schwamm** auftragen. Vorsichtig mit einer weichen Bürste behandeln.
Spülen Sie mit Wasser nach.



Gründlich trockenreiben.

Bei besonders stark verschmutzten Oberflächen kann eine zweite Behandlung erforderlich sein.

PFLEGE VON TEAKHOLZ

Falls Sie Ihre Gartenmöbel im Freien stehen lassen, werden sie im Laufe der Zeit vergrauen. Wenn Sie wünschen, können Sie die ursprüngliche Farbe wiederherstellen, indem Sie folgende Schritte befolgen:



Teak mit einer Bürste und Seifenwasser abwaschen. Gründlich trockenreiben.



Teakmöbel mit Schleifpapier (Körnung 120 oder 240 je nach Vergrauungsgrad) in Faserrichtung des Holzes anschleifen.



Geschliffene Stellen mit einem sauberen Tuch abwischen, um Rückstände zu entfernen.

Sie können auch ein Produkt zum Entfernen des Grauschleiers verwenden, das jedoch aggressiver auf das Holz einwirkt und somit nicht die bevorzugte Lösung darstellt.

Bitte beachten Sie, dass die Latten des Stuhls Naturel Bistro nicht aus Teakholz, sondern aus mit Textrol® gegen Witterungseinflüsse behandeltem Holz gefertigt sind. Holz benötigt stets eine spezielle Pflege durch regelmäßiges Auftragen eines Holzschutzmittels wie Textrol® und, wenn nötig, eine Vorbehandlung durch einen Holzreiniger wie NET-ROL®.

TEXTILPFLEGE

VORWÄSCHE UND LAUFENDE PFLEGE - Kissen verbleibt auf Möbel



Kissen absaugen.

Bei Flecken so schnell wie möglich die Verschmutzung durch Tupfen mit einem Küchenpapier, einem Tuch oder einem Handtuch entfernen.



Gewebe mit einer weichen Bürste und Seifenwasser (mit Spülmittel oder milder Seife) **abwaschen**, eventuelle Flecken länger bearbeiten.



Mit klarem Wasser abspülen. An der Luft trocknen lassen.

WASCHEN - Abgezogenes Kissen



Geeignete Materialien entsprechend den Empfehlungen auf dem Etikett in der **Maschine waschen**
Zunächst Reißverschlüsse schließen.
An der Luft trocknen lassen.



Falls nötig, Bezug ohne Dampf bügeln.



Kissenhüllen zum Ende der Saison waschen und sie geschützt vor Staub und Feuchtigkeit lagern.



Wir raten strikt von Folgendem ab:

- Trockenreinigung,
- Verwendung von Geräten wie: Hochdruckreiniger, Trockner, Dampfbügeleisen...
- Verwendung von Scheuermilch oder scharfen Reinigern.

LEDERPFLEGE



Die beste Lederpflege besteht im regelmäßigen Abstauben mit einem weichen Tuch.
Um die Schönheit Ihres sorgfältig ausgewählten Leders zu erhalten, müssen Sie Ihre Möbel vor Feuchtigkeit schützen.
Wird das Leder dennoch nass, wischen Sie es sofort mit einem weichen, trockenen und fusselfreien Baumwolltuch ab.
Lassen Sie es dann langsam an einem wohltemperierten Ort trocknen.



- Benutzen Sie Ledermöbel nur in Innenräumen. Ferner empfehlen wir, sie nicht in der Nähe von Fenstern, Heizkörpern oder Kaminen aufzustellen.
- Schützen Sie Ihre Ledermöbel vor unsachgemäßem Gebrauch und vor Kontakt mit scharfen Gegenständen, die das Material beschädigen können.
- Schützen Sie Ihre Ledermöbel vor dem Kontakt mit Materialien, die abfärben und das Leder beflecken können, wie z.B. unbehandelte Materialien (neue Jeans usw.)



- Von der Verwendung handelsüblicher Lederpflegemittel wird abgeraten.
- Sie sind nicht unbedingt für unser Leder geeignet
- Verwenden Sie keine Reinigungsmittel (Alkohol, Lösungsmittel und Verdüner), fetthaltige Produkte (Lippenstifte) oder Tinte (Filzstifte und Kugelschreiber), die das Leder unwiderruflich beschädigen können.

INSTANDSETZUNG VON MÖBELN



Wir empfehlen, sämtliche Kratzer/fehlende Lackstellen unverzüglich zu reparieren, um einer Oxidation des Metalls vorzubeugen (Stahl oder Aluminium). Wir empfehlen diese Art der Ausbesserung ausschließlich an nicht sichtbaren Teilen Ihrer Möbel.

ROSTSCHUTZNACHARBEIT

Bei leichter Korrosion an Ihren **Stahlmöbeln** (meist an den Schweißnähten, Nieten, Fugen, unter den Platten oder unter den Sitzen) können Sie mit dem **Fermob Rostschutzmittel** die Ausbreitung von Rost stoppen:



Oxidierter Oberfläche gemäß Reinigungsanweisungen **reinigen**.
Gründlich trockenreiben.



Die oxidierten Bereiche mit **Schleifpapier** behandeln (Körnung 240 oder 120) und **anschließend mit einem sauberen Tuch abreiben**, um sämtliche Unreinheiten zu entfernen.



Die **Sprühdose mit dem Rostschutzmittel vor dem Auftragen gründlich schütteln**. Vor dem Auftragen etwas Farbe zum Test auf ein Stück Pappe aufsprühen.
Den Rostschutz in hin- und herschwingenden Bewegungen auftragen.
5 bis 10 Minuten **trocknen lassen**.

Anschließend den Lack mithilfe des **Retouchierstifts** oder des **Lacksprays** auftragen.

Rostschutz ist für Möbel aus Aluminium nicht erforderlich, es reicht aus, sie zu schleifen und neu zu lackieren.

AUSBESSERUNG VON LACK

Die Abnutzung der lackierten Produkte (Kratzer, Flecken, etc.), ob natürlich oder aufgrund Nichtbeachtung unserer Nutzungsanweisungen, kann bei texturierten Farbtönen durch Auftragen von Sprühlack behoben werden:



Die zu lackierende Fläche gemäß den Reinigungsanweisungen **reinigen**.
Gründlich trockenreiben.



Die **Sprühdose mit dem Lackspray vor dem Auftragen gründlich schütteln**. Vor dem Auftragen etwas Farbe zum Test auf ein Stück Pappe aufsprühen.
Tragen Sie die Farbe in hin- und herschwingenden Bewegungen auf, wobei Sie mit dem Auftragen an der Außenseite des Produkts beginnen sollten, um jegliches Risiko von Überständen zu vermeiden.
5 bis 10 Minuten **trocknen lassen**.
Es ist möglich, eine zweite Lackschicht aufzutragen.

Bei leichten Stoßschäden können Sie auch den **Retouchierstift** verwenden.

BEHANDLUNG VON RÄNDERN

Ränder (weißliche, runde Flecken) treten auf Möbeln auf, wenn sich an einer Stelle Wasser ansammeln konnte und diese Stelle dann der Sonne ausgesetzt war.

Dies kann vorkommen, wenn Nutzungsempfehlungen nicht beachtet werden, beispielsweise wenn:

- nicht atmungsaktive Schutzhüllen verwendet werden,
- Folien oder Abdeckungen aus Kunststoff verwendet werden,
- Gegenstände auf den Möbeln abgestellt werden (Blumentöpfe, Untersetzer...),
- Tische so gelagert werden, dass Tischplatten aufeinander liegen,
- Stühle und Bänke so gelagert werden, dass Sitzflächen auf Sitzflächen oder Sitzflächen auf Tischplatten liegen,
- Tische mit massiven Tischplatten bei längerer Nichtbenutzung oder Überwinterung ohne Keil stehen.
Anm.: Mit dem Tischkeil (mit dem Produkt geliefert bzw. separat erhältlich) steht der Tisch geneigt, sodass sich kein Wasser auf der Tischplatte ansammeln kann.



Wir empfehlen, Ränder immer sofort zu behandeln.



Oberfläche mit zu entfernendem Rand gemäß Reinigungsanweisungen **reinigen**.
Gründlich trockenreiben.



Heißluftfön verwenden (2.000 Watt, max. 630°C).
Langsam mit dem Heißluftfön über die zu behandelnde Stelle gehen, Abstand etwa 5 cm.
Die Ränder verschwinden nach und nach.
Vor Nutzung oder Reinigung abkühlen lassen.



**Alle unsere Videos finden Sie auf unserer Website
www.fermob.com oder indem Sie unseren QR-Code scannen :**



**Pflege &
Überwinterung**



**Ausbesserung &
Reparatur**

ANGEBOT EINER SPEZIELLEN LÖSUNG FÜR FACHLEUTE

Unseren professionellen Kunden bieten wir eine Desinfektionslösung an:

- **Zwei Hand-Sprühgeräte** mit verschiedenen Volumen, die das Unternehmen Berthoud speziell für COVID-19 entwickelt hat: 1 Liter (kleines Modell) oder 5 Liter (großes Modell),
- **Ein professionelles Desinfektionsmittel** (HAGRAL SPRAY SR): gebrauchsfertig, ohne Abspülen, viruzid wirksam gemäß Erlass vom 13. März 2020, **geeignet für Oberflächen im Lebensmittelbereich, farblos und geruchlos**. Eine verdünnte Bleichmittellösung (98 %) ist ebenfalls geeignet.



Professionelles Desinfektionsmittel I
HAGRAL SPRAY SR



1 Liter

5 Liter

Hand-Sprühgerät
Firma Berthoud

ERGIEBIGKEIT

Großes Modell 5L

- Für eine Fläche von **76 m²** (7,5 sek/m²), entspricht rund 50 Sonnenliegen Alizé (15 sek/Sonnenliege)

Kleines Modell 1L

- Für eine Fläche von **15 m²** (15 sek/m²), entspricht rund 30 Stühlen Bistro (15 sek/Stuhl)

Fermob haftet nicht für diese Angaben der viruziden Wirkung noch für andere, durch die Nutzung hervorgerufenen Auswirkungen.

ZUSÄTZLICHE HINWEISE

Weitere fettlösende, desinfizierende, antibakterielle, reinigende, hydroalkoholische, fungizide, viruzide Reinigungsmittel sowie Mehrzweckreiniger von Sanytol, Viss, La Croix, Meister Proper, etc. wurde in unseren Labors getestet. **Diese im Handel erhältlichen Produkte sind größtenteils verdünnt oder weisen einen neutralen pH-Wert auf und greifen deshalb unsere Materialien nicht an.**

Diese Hinweise verstehen sich lediglich als zusätzliche Informationen und sind entsprechend den vorab aufgeführten allgemeinen Empfehlungen umzusetzen. Fermob haftet keinesfalls für diese Angaben hinsichtlich der Unversehrtheit des Produkts, seiner viruziden Wirkung noch für andere, durch die Nutzung hervorgerufenen Auswirkungen.

PIKTOGRAMME

MARKT



Spezialisierte
Großmärkte

FARBEN



Anzahl erhältliche
Farben für dieses
Produkt

PFLEGE



Maschinenwaschbar
bei 30°C

SCHUTZHÜLLEN & PFLEGEZUBEHÖR

3150 - SCHUTZHÜLLE FÜR STUHL- & SESSEL-STAPEL



Polyestergewebe
Maximale Kapazität: 36 Stühle und Sessel
Cadiz, Facto, Lorette, Luxembourg®, Monceau, Stripe und Studie
Nicht als Bezug zum Überwintern verwenden

315054 ● Grau

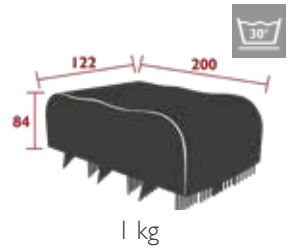

8970 - SCHUTZHÜLLE FÜR SONNENLIEGEN



Polyestergewebe
Lagerplatz: 2 bis 5 Sonnenliegen
Befestigung der Hülle mittels Kordelzug
Nicht als Bezug zum Überwintern verwenden
Kombination Zubehör:
SONNENLIEGE XS - ALIZÉ
SONNENLIEGE - ALIZÉ

897054 ● Grau

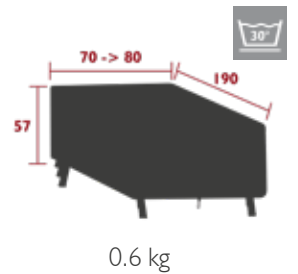

3151 - SCHUTZHÜLLE 160 X 100 FÜR TISCHE

DESIGN STUDIO FERMOB



Befestigung der Hülle mittels Kordelzug
An der Hülle festgenähter Aufbewahrungsbeutel
Nicht als Bezug zum Überwintern verwenden
Kombination Zubehör:
TISCH 140 X 80 CM - BELLEVIE
HALBHOHER TISCH 140 X 80 CM - BELLEVIE
HOHER TISCH 140 X 80 CM - BELLEVIE
TISCH 160 X 80 CM - CALVI
HOHER TISCH 160 X 80 CM - CALVI
TISCH 160 X 80 CM - COSTA
TISCH 146 X 80 CM - MONCEAU
TISCH MIT 2 EINLEGEPLATTEN 149/234 X 100 CM - RIBAMBELLE
TISCH MIT 3 EINLEGEPLATTEN 149/299 X 100 CM - RIBAMBELLE
OVALER TISCH 160 X 90 CM - LORETTE
OVALER TISCH 160 X 90 CM - OPÈRA+

315154 ● Hellgrau



3152 - SCHUTZHÜLLE 210 X 100 FÜR TISCHE

DESIGN STUDIO FERMOB



Befestigung der Hülle mittels Kordelzug
An der Hülle festgenähter Aufbewahrungsbeutel
Nicht als Bezug zum Überwintern verwenden
Kombination Zubehör:
TISCH 196 X 90 CM - BELLEVIE
TISCH 196 X 90 CM - BELLEVIE PREMIUM
TISCH ZUM AUSZIEHEN 200/300 X 100 CM - BIARRITZ
TISCH 195 X 95 CM - CALVI
TISCH 194 X 94 CM - MONCEAU
TISCH 180 X 100 CM - ROMANE
TISCH ZUM AUSZIEHEN 200/300 X 100 CM - ROMANE

315254 ● Hellgrau



SCHUTZHÜLLEN & PFLEGEZUBEHÖR

289501 - 2ER-SET TISCHKEILE



Stahl

Keile, die unter zwei Tischbeinen derselben Breitseite positioniert werden, sodass eine Schräge zum Ablauf des Regenwassers entsteht.

Kombination Zubehör:

TISCH 196 X 90 CM - BELLEVIE

TISCH 140 X 80 CM - BELLEVIE

TISCH 196 x 90 CM – MIT AUFBEWAHRUNG - BELLEVIE

HALBHOHER TISCH 140 X 80 CM - BELLEVIE

HOHER TISCH 140 X 80 CM - BELLEVIE

TISCH 196 X 90 CM - BELLEVIE PREMIUM

TISCH ZUM AUSZIEHEN 200/300 X 100 CM - BIARRITZ

TISCH 195 X 95 CM - CALVI

TISCH 160 X 80 CM - CALVI

HOHER TISCH 160 X 80 CM - CALVI

TISCH 140 X 140 CM - CALVI

TISCH 143 X 143 CM - CRAFT

OVALER TISCH 160 X 90 CM - OPÉRA+

TISCH Ø 117 CM - OPÉRA+

TISCH MIT 2 EINLEGEPLATTEN 149/234 X 100 CM - RIBAMBELLE

TISCH MIT 3 EINLEGEPLATTEN 149/299 X 100 CM - RIBAMBELLE

TISCH Ø 137 CM - ROMANE

TISCH 180 X 100 CM - ROMANE

TISCH ZUM AUSZIEHEN 200/300 X 100 CM - ROMANE

TISCH Ø 117 CM - SO'O

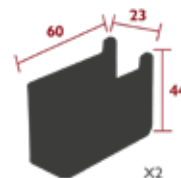

PFLEGEZUBEHÖR

2865 - RETOUCHIERSPRAY 150 ML



Farbsprühdose
Zum Beheben von Kratzern in derselben Farbe wie die Möbel
Ermöglicht die Abdeckung einer Fläche von 0,5 m² bis 0,6 m²

2973 - RETOUCHIERSTIFT 15 G



Präzisionsretouchierstift
Zum Beheben von Kratzern in derselben Farbe wie die Möbel

000920 - ANTI-ROST-SPRAY 150 ML



Einsatzbereites Spray
Rostschutz vor dem Lackieren

000901 - MEHRZWECKREINIGER 500 ML



Sprühflasche
Für die Reinigung Ihrer gesamten Fermob-Möbel. Wirksam auf Metall (Aluminium oder lackierter Stahl), Outdoorgewebe (TOG), Polyergewebe, Synthetikfasern...(nicht für Teak verwenden)

ERSATZTEILE LEUCHTEN



Ab der Vermarktung nutzen wir unser **Konzept der kontinuierlichen Verbesserung**, um die **Benutzererfahrung zu verbessern** und **die Lebensdauer** unserer **nachhaltigen und ökologisch gestalteten Produkte zu verlängern**.

Fermob **konzipiert** seine Leuchten **so, dass sie zerlegt werden können. Mehrere Komponenten können ausgetauscht werden**.

APLÔ

364000 - 4ER-SET USB-NETZLADEGERÄTE - 5V / 2 A



Kombination Zubehör :
LAMPE H.24 CM - APLÔ
LAMPEN H.12, H.25 & H.38 - BALAD
LAMPE H.41 CM - MOOON!
LAMPE H.41 CM MAX - MOOON!
LAMPE H.30 CM - ULLI
LAMPE Ø24 CM - HOPIK
LAMPE H.27 CM - OTO

364600 - USB - C KABEL H.24 LAMPE



Kombination Zubehör :
LAMPE H.24 CM - APLÔ

364600  Weiß

344200 - STEUERPLATINE FÜR H.24 LAMPE

NEW



Kombination Zubehör :
LAMPE H.24 CM - APLÔ

344100 - AKKU FÜR H.24 LAMPE

NEW



Kombination Zubehör :
LAMPE H.24 CM - APLÔ

344000 - DIFFUSOR FÜR H.24 LAMPE

NEW



Kombination Zubehör :
LAMPE H.24 CM - APLÔ

344000 Transparent

BALAD

364000 - 4ER-SET USB-NETZLADEGERÄTE - 5V / 2 A



Kombination Zubehör :
LAMPE H.24 CM - APLÔ
LAMPEN H. 12, H.25 & H.38 - BALAD
LAMPE H.41 CM - MOOON!
LAMPE H.41 CM MAX - MOOON!
LAMPE H.30 CM - ULLI
LAMPE Ø24 CM - HOOPIK
LAMPE H.27 CM - OTO

364400 - USB-C-KABEL X3 H12 LAMPEN



Kombination Zubehör :
SET MIT 3 LAMPEN BAMBOO H. 12 CM - BALAD
SET MIT 3 LAMPEN H. 12 CM - BALAD

364400  Weiß

366000 - BELEUCHTUNGSMODUL UND AKKU FÜR H. 12 X3 LAMPE

NEW



Kombination Zubehör :
SET MIT 3 LAMPEN H. 12 CM - BALAD
SET MIT 3 LAMPEN BAMBOO H. 12 CM - BALAD

366200 - DIFFUSOR FÜR H. 12 LAMPE

NEW



Kombination Zubehör :
SET MIT 3 LAMPEN BAMBOO H. 12 CM - BALAD
SET MIT 3 LAMPEN H. 12 CM - BALAD

366200  Transparent

BALAD

364100 - USB-KABEL



Kombination Zubehör :
LAMPE BAMBOO H. 25 CM - BALAD
LAMPE H. 25 CM - BALAD
LAMPE H. 38 CM - BALAD
LAMPE BAMBOO H. 38 CM - BALAD
LAMPE H. 41 CM - MOOON!

364100  Weiß

366300 - BELEUCHTUNGSMODEL UND AKKU FÜR H.25 LAMPE

NEW



Kombination Zubehör :
LAMPE BAMBOO H. 25 CM - BALAD
LAMPE H. 25 CM - BALAD

366400 - DIFFUSOR FÜR H.25 LAMPE

NEW



Kombination Zubehör :
LAMPE BAMBOO H. 25 CM - BALAD
LAMPE H. 25 CM - BALAD

366400  Transparent

366500 - BELEUCHTUNGSMODUL UND AKKU FÜR H.38 LAMPE

NEW



Produits compatibles :
LAMPE BAMBOO H.38 CM - BALAD
LAMPE H.38 CM - BALAD

BALAD

366600 - DIFFUSOR FÜR H.38 LAMPE

NEW



Kombination Zubehör :
LAMPE BAMBOO H. 38 CM - BALAD
LAMPE H. 38 CM - BALAD

366600 Transparent

284400 - BEUTEL MIT SCHRAUBEN FÜR VERSETZTEN FUß



Kombination Zubehör :
VERSETZTER FUß - BALAD

2814A - BEUTEL MIT SCHRAUBEN FÜR FUß ZUM EINSTECKE

NEW



Kombination Zubehör :
FUß ZUM EINSTECKEN - BALAD

281400 - 6 GLEITER UND KLIPPS FÜR FÜSSE



Kombination Zubehör :
EINFACHER FUß - BALAD
FUß ZUM EINSTECKEN - BALAD
VERSETZTER FUß - BALAD

281400 Schwarz

HOOPIK

355000 - STROMVERSORGUNG L. 1200 CM

NEW



Kombination Zubehör :

GIRLANDE L. 1200 CM – Typ E & F - HOOPIK

GIRLANDE L. 1200 CM – Typ J - HOOPIK

355000 Schwarz

539000 - FERMOB MAGNETKABEL

NEW



Kombination Zubehör :

LAMPE H.41 CM MAX - MOOON!

LAMPE H.27 CM - OTO

LAMPE Ø24 CM - HOOPIK

LAMPE H.30 CM - ULLI

539000 Schwarz

INOUI

364500 - LADESOCKEL FÜR H44 LEUCHTHOCKER



Kombination Zubehör :

LEUCHTHOCKER H.44 CM - INOUI

LAMPE H.63 CM - MOOON!

LAMPE H. 134 CM - MOOON!

364500  Weiß

331100 - BELEUCHTUNGSMODUL FÜR H.44 LEUCHTHOCKER

NEW



Kombination Zubehör :

LEUCHTHOCKER H.44 CM - INOUI

331000 - AKKU FÜR H.44 LEUCHTHOCKER

NEW



Kombination Zubehör :

LEUCHTHOCKER H.44 CM - INOUI

MOOON!

364000 - 4ER-SET USB-NETZLADEGERÄTE - 5V / 2 A



Kombination Zubehör :
LAMPE H.24 CM - APLÔ
LAMPEN H. 12, H.25 & H.38 - BALAD
LAMPE H.41 CM - MOOON!
LAMPE H.41 CM MAX - MOOON!
LAMPE H.30 CM - ULLI
LAMPE Ø24 CM - HOOPIK
LAMPE H.27 CM - OTO

539000 - FERMOB MAGNETKABEL

NEW



Kombination Zubehör :
LAMPE H.41 CM MAX - MOOON!
LAMPE H.27 CM - OTO
LAMPE Ø24 CM - HOOPIK
LAMPE H.30 CM - ULLI

539000 Schwarz

364100 - USB-KABEL H41 LAMPE



Kombination Zubehör :
LAMPE H.41 CM - MOOON!
LAMPE H. 25 CM - BALAD
LAMPE H. 38 CM - BALAD
LAMPE BAMBOO H. 25 CM - BALAD
LAMPE BAMBOO H. 38 CM - BALAD

364100  Weiß

539500 - BELEUCHTUNGSMODUL UND AKKU FÜR H.41 LAMPE

NEW



Kombination Zubehör :
LAMPE H. 41 CM - MOOON!

539600 - AKKU FÜR H.41 LAMPE

NEW



Kombination Zubehör :
LAMPE H.41 CM - MOOON!

MOOON!

539400 - DIFFUSOR FÜR H.41 LAMPE

NEW



Kombination Zubehör :
LAMPE H. 41 CM - MOOON!

539400 Transparent

539700 - BELEUCHTUNGSMODUL FÜR H.41 MAX LAMPE

NEW



Kombination Zubehör :
LAMPE H.41 CM MAX - MOOON!

539800 - AKKU FÜR H.41 MAX LAMPE

NEW



Kombination Zubehör :
LAMPE H.41 CM MAX - MOOON!

364500 - LADESOCKEL FÜR H44 LEUCHTHOCKER



Kombination Zubehör :
LEUCHTHOCKER H.44 CM - INOUÏ
LAMPE H.63 CM - MOOON!
LAMPE H. 134 CM - MOOON!

364500  Weiß

539300 - BELEUCHTUNGSMODUL FÜR H.63 & H.134 LAMPEN

NEW



Kombination Zubehör :
LAMPE H.63 CM - MOOON!
LAMPE H. 134 CM - MOOON!

MOOON!

539200 - AKKU FÜR H.63 & H.134 LAMPEN

NEW



Kombination Zubehör :
LAMPE H.63 CM - MOOON!
LAMPE H. 134 CM - MOOON!

539100 - DIFFUSOR FÜR H.63 & H.134 LAMPEN

NEW

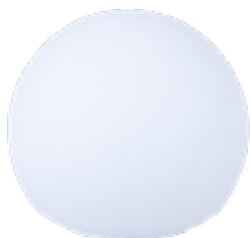

Kombination Zubehör :
LAMPE H.63 CM - MOOON!
LAMPE H. 134 CM - MOOON!

539100 Transparent

364800 - BELEUCHTUNGSMODUL FÜR Ø15 WANDLEUCHTE



Kombination Zubehör :
WANDLEUCHTE Ø15 CM - MOOON!

364900 - NETZTEIL WANDLEUCHTE Ø15



Kombination Zubehör :
WANDLEUCHTE Ø15 CM - MOOON!

364700 - GLASDIFFUSOR Ø15



Kombination Zubehör :
WANDLEUCHTE Ø15 CM - MOOON!
DREIFACHE HÄNGELAMPEN Ø15 CM - MOOON!
LAMPE H.41 CM MAX - MOOON!

364700 Transparent

MOOON!

538600 - BELEUCHTUNGSMODUL FÜR Ø15 DREIFACHE HÄNGELAMPE

NEW



Kombination Zubehör :
DREIFACHE HÄNGELAMPEN Ø15 CM - MOOON!

538500 - STROMVERSORGUNG FÜR Ø15 DREIFACHE HÄNGELAMPE

NEW



Kombination Zubehör :
DREIFACHE HÄNGELAMPEN Ø15 CM - MOOON!

538900 - BELEUCHTUNGSMODUL FÜR Ø25 HÄNGELAMPE

NEW



Kombination Zubehör :
HÄNGELAMPE Ø25 CM - MOOON!

538800 - STROMVERSORGUNG FÜR Ø25 HÄNGELAMPE

NEW



Kombination Zubehör :
HÄNGELAMPE Ø25 CM - MOOON!

538700 - GLASDIFFUSOR Ø25

NEW



Kombination Zubehör :
HÄNGELAMPE Ø25 CM - MOOON!

538700 Transparent

539000 - FERMOB MAGNETKABEL

NEW



Kombination Zubehör :
LAMPE H.41 CM MAX - MOOON!
LAMPE H.27 CM - OTO
LAMPE Ø24 CM - HOPIK
LAMPE H.30 CM - ULLI

539000 Schwarz

399900 - AKKU FÜR H.27 LAMPE

NEW



Kombination Zubehör :
LAMPE H.27 CM - OTO

364000 - 4ER-SET USB-NETZLADegerÄTE - 5V / 2 A



Kombination Zubehör :
LAMPE H.24 CM - APLÔ
LAMPEN H.12, H.25 & H.38 - BALAD
LAMPE H.41 CM - MOOON!
LAMPE H.41 CM MAX - MOOON!
LAMPE H.30 CM - ULLI
LAMPE Ø24 CM - HOPIK
LAMPE H.27 CM - OTO

MARKETING-TOOLS

VERFÜGBAR

Einzelpreis netto

MARKENKATALOGE



MARKENALBUM 2024
(ab Januar 2024)
Ref : 000440U

5 €

NEW



EXPORT KATALOG
& BROSCHÜRE CONTRACT

5 €

MARKETINGTOOLS



TECHNISCHES HEFT
Ref : 000410V

15 €



FARBE, TREND,
MERCHANDISING HEFT
Ref : 000413V

10 €



BROSCHÜRE BELLEVIE MODULAR
Ref : 000461V

5 €

LES PRÉSENTOIRS



PRÄSENTIERHILFE FÜR TISCHSETS
10 herausnehmbare Böden
Demontierbar
Mobil, 2 Rollen
Stahl, weiß
Ref : 000806

Kostenlos ab Kauf
von 160 Tischsets
(2 Sets mit 8 Stück
pro Farbe)



PRÄSENTIERHILFE MAGNETFARBPALETTE
Vorstellung des Farbangebots und Gestaltungshilfe
für die Kunden bei der Farbzusammenstellung.
Ref : 000190 - Unterstützung
Ref : 000191V - Vollständige Disc-Farbkarte



PRÄSENTIERHILFE
FERMOB LIGHTING & LUDO
Kontaktieren Sie Ihren Kundenservice

Limitierte Anzahl.
Kommen Sie Ihrem näher
kommerzieller Kontakt

PRÄSENTIERHILFEN



PRÄSENTIERHILFE FÜR BISTRO

Für eine ansprechende Präsentation des Stuhls
Bistro

Kann bis zu 40 Stühle auf einer Mindestfläche von
4 m² Platz bieten

L 130 / 220 cm (klappbare Seitenplatten)

T 54 cm x H 215 cm

Aus Stahl in Baumwollweiß - einfache und schnelle
Befestigung mit Haken, Neigbare Präsentations-
fläche- Rollen mit Bremse

Ref : 2966T + 000305T

Kostenlos ab Kauf von
140 Stühlen und
40 Tischen

FARBFÄCHER - RETAIL/CONTRACT



FARBKARTE METALL

Ref : 000050V

12 €



FARBKARTE TOG

Ref : 000180V

8 €

MARKETINGTOOLS - RETAIL



PRODUKTETIKETTEN

Ref : 000820V

29 €



PRODUKTETIKETTEN LEUCHTEN

Kontaktieren Sie Ihren Kundenservice

15 €



FARBKARTE

Ref : 000403V

5 €



AUFSTELLKARTE APLÔ

Kontaktieren Sie Ihren Kundenservice

4 €

AUFSTELLKARTE Balad

Kontaktieren Sie Ihren Kundenservice

4 €

AUFSTELLKARTE ULLI

Kontaktieren Sie Ihren Kundenservice

4 €



AUFSTELLKARTE MOOON! Wandleuchten

Kontaktieren Sie Ihren Kundenservice

4 €

AUFSTELLKARTE MOOON!

Hängelampe & Wandleuchte

Kontaktieren Sie Ihren Kundenservice

4 €

MARKETINGTOOLS - RETAIL



STICKER LOGO 60cm
(wird in das Fenster geklebt)
Ref : 000803U

5 €



TASCHEN 38/10x28 (X50)

Ref : 000850

40 €

TASCHEN 46/21x36 (X50)

Ref : 000851

55 €

TASCHEN 60/30x52 (X50)

Ref : 000852

75 €



AMBIENTE-LEINWAND

Aluminiumrahmen 000691

60 €

Poster 1 - Réf : 000235U

40 €

Poster 2 - Réf : 000236U

40 €



FILME ZUR MARKE UND DEN PRODUKTEN

Zur Animation Ihrer Verkaufsstelle

Download unter www.fermob.com

Verfügbar
in Ihrem
Händlerbereich



TRAININGSTAG „FERMOB-PRODUKTE“

Alles über Fermob, die Firmengeschichte und
Produkte. Optional mit Werksbesichtigung.

Gratis auf Anfrage
bei Ihrem
Vertriebskontakt



EINRICHTUNGSPLAN MERCHANDISING

Inszenierung einer Verkaufsfläche

An Ihr Geschäft angepasste Farben

(auf Anfrage bei Ihrem Vertriebskontakt).

≤ als 30 m² / 175 €

≤ als 70 m² / 450 €

≤ als 100 m² / 650 €



POS-MATERIAL LEUCHTEN

GLOBALER NACHHALTIGER ANSATZ

Kontaktieren Sie Ihren Kundenservice

4 €



FERMOB.COM

Sämtliche Informationen auf unserer Internetseite, optimiert für Tablet,
PC und Smartphone.



HÄNDLER-PLATTFORM WELCOME

1 - Geben Sie Ihre Bestellungen online auf und verfolgen Sie den
Bearbeitungsfortschritt

2 - Finden Sie ganz schnell unsere Medientools (Technisches Heft,
Preisliste, Ambiente-Bilder, Packshots, etc.)

<https://welcome.fermob.com/> oder Scannen Sie den QR-Code



RECHTLICHE HINWEISE: Maße und Gewichte sind unverbindliche Angaben. Fotos und Texte vertraglich nicht bindend. Die technische Broschüre sowie die darin enthaltenen Elemente (Möbel, Texte, Fotos, Abbildungen, Pläne, grafische Darstellungen, Logos, etc.) sind ausschließliches Eigentum der Firma Fermob. Die Firma Fermob ist alleinige Eigentümerin der Rechte des geistigen Eigentums insbesondere bezüglich des Katalogs und sämtlicher dargestellter Originalentwürfe, Zeichnungen und Modelle, Patente und Marken. Die Verwendung sämtlicher oder eines Teils der Texte und Fotos ohne vorherige ausdrückliche Genehmigung der Firma Fermob ist strafbar und zieht insbesondere die vom Gesetz über das geistige Eigentum bezüglich der Fälschung der Urheberrechte (Artikel L. 335-3 ff.), der Zeichnungen und Modelle (Artikel L.52.1-1 ff.), der Patente (Artikel L. 615-1 ff.) und der Marken (Artikel L. 716-1 ff.) sowie die vom französischen bürgerlichen Gesetzbuch bezüglich der Haftpflicht (Artikel 1382 ff.) vorgesehenen Strafen nach sich.

FOTO-CREDITS: Stéphane Rambaud | Tom Watson | Claire Curt | Sébastien Boudot | Julie Ansiau | Maud Chalard | Delphine Chanet | Sébastien Érome | Lucas Fascini | Brigitta Wolfgang Drejer | Véronique Vedrenne | Lucas Fascini | Jean-Pierre Lemoine | Aurélie Lecuyer | Jérôme Galland | Nicolas Mathéus

Code article
000412V



3 100540 533451

Wir sehen uns auf :



fermob.com

Fermob - Parc Actival - 01 140 Thoissey - France